

CAIXA

Contrato de Repasse

Protestos - Brasília - Distrito Federal, no livro 3580-P, fls. 040, em 10/10/2023., doravante denominada simplesmente CONTRATANTE.

II – CONTRATADO – MUNICÍPIO DE ESPERANTINÓPOLIS, inscrito no CNPJ/MF sob o nº 06.376.669/0001-69, neste ato representado pelo respectivo Prefeito Municipal, Senhor ALUISIO CARNEIRO FILHO, CPF nº 257.195.053-34, residente e domiciliado(a) em RUA ANTONIO LEAL ARRAIS S/N VL SANTA TEREZINHA. CENTRO. CEP: 65750-000 ESPERANTINOPOLIS/MA, doravante denominado(a) simplesmente CONTRATADO.

CONDIÇÕES GERAIS

I - OBJETO DO CONTRATO DE REPASSE

pavimentação asfáltica em estradas vicinais no município de Esperantinópolis/MA.

II – MUNICÍPIO(S) BENEFICIÁRIO(S)

Esperantinópolis - MA.

III - CONTRATAÇÃO SOB LIMINAR

(x) Não () Sim

Apenas no caso de contratação sob liminar, aplica-se a Cláusula Décima Sétima desse Contrato de Repasse – Condições Gerais.

IV – CONTRATAÇÃO SOB CONDIÇÃO SUSPENSIVA

() Não (x) Sim

No caso de "SIM", informar:

Documentação: Área de Intervenção, Técnica de Engenharia, Licença Ambiental e Plano de Sustentabilidade.

Prazo final para inserção das peças documentais pelo CONTRATADO no TRANSFEREGOV: 9 (nove) meses, contados da data da assinatura do documento.

V – DESCRIÇÃO FINANCEIRA E ORÇAMENTÁRIA

- Recursos do Repasse da União: R\$ 1.441.714,00 (um milhão quatrocentos e quarenta e um mil setecentos e quatorze reais).
- Recursos da Contrapartida aportada pelo CONTRATADO E/OU UNIDADE EXECUTORA: R\$ 1.500,00 (mil quinhentos reais).
- Valor de Investimento (Repasse + Contrapartida): R\$ 1.443.214,00 (um milhão quatrocentos e quarenta e três mil duzentos e quatorze reais).
- Nota de Empenho nº 2023NE001452, emitida em 31/12/2023, no valor de R\$ 1.441.714,00 (um milhão quatrocentos e quarenta e um mil setecentos e quatorze reais), Unidade Gestora 530020, Gestão 00001.
- Programa de Trabalho: 20608221700SX0001.
- Natureza da Despesa: 444042.

2

SAC CAIXA: 0800 726 0101 (informações, reclamações, sugestões e elogios)

Para pessoas com deficiência auditiva ou de fala: 0800 726 2492

Ouvidoria: 0800 725 7474

caixa.gov.br

✓

CAIXA

Contrato de Repasse

VI – PRAZOS

- Término da Vigência Contratual: 30 de dezembro de 2026.
- Apresentação da Prestação de Contas Final pelo CONTRATADO: até 60 dias após o término da vigência contratual ou conclusão da execução do objeto, o que ocorrer primeiro; da denúncia ou da rescisão.
- Arquivamento pelo CONTRATADO: 5 (cinco) anos contados da data de aprovação da prestação de contas final pela CONTRATANTE.

VII – FORO

Justiça Federal, Seção Judiciária do Estado de Maranhão.

VIII-A – ENDEREÇOS FÍSICOS

Endereço para entrega de correspondências ao CONTRATADO: Rua Getúlio Vargas, 435, Centro - CEP 65750-000 - Esperantinópolis - MA.

Endereço para entrega de correspondências à CONTRATANTE: Rua Perdizes, quadra 35, nr 01. Edifício Via Manhattan III, Torre 2, 6º andar. 65075-340 - São Luis - MA.

VIII-B – ENDEREÇOS ELETRÔNICOS

Endereço eletrônico do CONTRATADO: anafortuna73@hotmail.com;
acarneirofilho@hotmail.com; jiolima06@yahoo.com.br; franknilva@gmail.com;
eng.andrelima@outlook.com.

Endereço eletrônico da CONTRATANTE: gigovsl@caixa.gov.br.

Pelo presente instrumento, as partes nominadas no Contrato de Repasse, pactuam as cláusulas a seguir:

CLÁUSULA PRIMEIRA – DO PLANO DE TRABALHO E DA CONDIÇÃO SUSPENSIVA

1 – O Plano de Trabalho aprovado no Sistema de Gestão de Convênios e Contratos de Repasse (TRANSFEREGOV) é parte integrante do presente Contrato de Repasse, independente de transcrição.

1.1 – A eficácia deste Instrumento está condicionada à apresentação pelo CONTRATADO e/ou UNIDADE EXECUTORA da documentação disposta no art. 24 da Portaria Conjunta MG/MP/CGU nº 33/2023 na data da celebração do presente instrumento ou no prazo estabelecido no item IV das Condições Gerais deste Contrato, bem como à análise favorável pela CONTRATANTE da referida documentação.

1.1.1 – O CONTRATADO E/OU UNIDADE EXECUTORA, desde já e por este Instrumento, reconhece e dá sua anuência que o não atendimento das exigências no prazo fixado ou a não aprovação da documentação pela CONTRATANTE implicará a:

- a) Extinção do presente Contrato de Repasse independente de notificação, quando não houver liberação de recursos de repasse;

SAC CAIXA: 0800 726 0101 (informações, reclamações, sugestões e elogios)
Para pessoas com deficiência auditiva ou de fala: 0800 726 2492
Ouvidoria: 0800 725 7474
caixa.gov.br



Contrato de Repasse

- b) Rescisão imediata do presente Contrato de Repasse, com o ressarcimento de eventuais despesas para elaboração do projeto básico ou termo de referência custeadas com recursos do instrumento.

CLÁUSULA SEGUNDA – DAS OBRIGAÇÕES

2 – Como forma mútua de cooperação na execução do objeto do Contrato de Repasse, são obrigações das partes:

2.1 – DA CONTRATANTE

- I. Analisar e aceitar a documentação técnica, institucional e jurídica das propostas selecionadas;
- II. Celebrar o Contrato de Repasse, após atendimento dos requisitos pelo CONTRATADO e/ou UNIDADE EXECUTORA, e publicar seu extrato, no Diário Oficial da União (DOU), e respectivas alterações, se for o caso;
- III. Acompanhar e aferir a execução físico-financeira do objeto pactuado, assim como verificar a regular aplicação das parcelas de recursos;
- IV. Transferir ao CONTRATADO e/ou UNIDADE EXECUTORA os recursos financeiros, na forma do cronograma de desembolso aprovado, observado o disposto na Cláusula Quinta deste instrumento;
- V. Comunicar a assinatura e liberação de recursos ao Poder Legislativo na forma disposta na legislação;
- VI. Monitorar e acompanhar a conformidade física e financeira durante a execução do presente instrumento;
- VII. Analisar eventuais solicitações de reprogramação dos Anteprojetos, Projetos Técnicos ou Termos de Referência, submetendo-as, quando for o caso, ao Gestor do Programa, mediante o pagamento de tarifa extraordinária, conforme Cláusula Décima Segunda;
- VIII. Verificar a realização do procedimento licitatório pelo CONTRATADO, atendo-se à documentação no que tange: a contemporaneidade do certame, aos preços do licitante vencedor e sua compatibilidade com os preços de referência, ao respectivo enquadramento do objeto ajustado com o efetivamente licitado, ao fornecimento de declaração expressa firmada por representante legal do CONTRATADO e/ou UNIDADE EXECUTORA atestando o atendimento às disposições legais aplicáveis, ou registro no TRANSFEREGOV que a substitua;
- IX. Aferir a execução do objeto pactuado, conforme pactuado no Plano de Trabalho, por meio da verificação da compatibilidade entre estes e o efetivamente executado, assim como verificar a regular aplicação das parcelas de recursos, de acordo com o disposto na Cláusula Quinta;
- X. Verificar a existência da Anotação de Responsabilidade Técnica – ART, Registro de Responsabilidade Técnica – RRT ou, quando aplicável, Termo de Responsabilidade Técnica - TRT, quando se tratar de obras e serviços de engenharia;
- XI. Designar, em 10 dias contados da assinatura do instrumento, os servidores ou empregados responsáveis pelo seu acompanhamento;

4

SAC CAIXA: 0800 726 0101 (informações, reclamações, sugestões e elogios)
Para pessoas com deficiência auditiva ou de fala: 0800 726 2492
Ouvidoria: 0800 725 7474
caixa.gov.br

5

CAIXA

Contrato de Repasse

- XII. Divulgar em sítio eletrônico institucional as informações referentes a valores devolvidos, bem como a causa da devolução, nos casos de não execução total do objeto pactuado, extinção ou rescisão do instrumento;
- XIII. Fornecer, quando requisitadas pelos órgãos de controle externo e nos limites de sua competência específica, informações relativas ao Contrato de Repasse independente de autorização judicial;
- XIV. Notificar previamente o CONTRATADO a inscrição como inadimplente no TRANSFEREGOV, quando detectadas impropriedades ou irregularidades no acompanhamento da execução do objeto do instrumento, devendo ser incluída no aviso a respectiva Secretaria da Fazenda ou secretaria similar, e o Poder Legislativo do órgão responsável pelo instrumento;
- XV. Receber e analisar a prestação de contas encaminhada pelo CONTRATADO e/ou UNIDADE EXECUTORA, bem como notificá-lo quando da não apresentação da Prestação de Contas no prazo fixado, e/ou quando constatada a má aplicação dos recursos, instaurando, se for o caso, a correspondente Tomada de Contas Especial;
- XVI. Efetuar a devolução imediata dos saldos remanescentes da conta vinculada ao instrumento para a conta única do Tesouro Nacional, nos casos aplicáveis;
- XVII. Ter a prerrogativa de assumir ou transferir a responsabilidade pela execução do objeto, no caso de paralisação ou de ocorrência de fato relevante, de modo a evitar sua descontinuidade;
- XVIII. Realizar tempestivamente no TRANSFEREGOV os atos e os procedimentos relativos ao acompanhamento da execução do objeto, registrando aqueles que por sua natureza não possam ser realizados nesse Sistema, mantendo-o atualizado;
- XIX. Quando da conclusão, denúncia, rescisão ou extinção do presente instrumento, providenciar o cancelamento dos saldos de empenho no prazo máximo de 60 (sessenta) dias.

2.2 – DO CONTRATADO

- I. Consignar no Orçamento do exercício corrente ou, em lei que autorize sua inclusão, os recursos necessários para executar o objeto do Contrato de Repasse e, no caso de investimento que extrapole o exercício, consignar no Plano Plurianual os recursos para atender às despesas em exercícios futuros que, anualmente constarão do seu Orçamento;
- II. Observar as condições para recebimento de recursos da União e para inscrição em restos a pagar estabelecidas pela Lei Complementar nº 101, de 04 de maio de 2000;
- III. Comprometer-se, nos casos em que couber a instituição da contribuição de melhoria, nos termos do Código Tributário Nacional, a não efetuar cobrança que resulte em montante superior à contrapartida aportada ao Contrato de Repasse;
- IV. Definir o regime de execução do objeto do Contrato de Repasse, conforme legislação vigente;
- V. Definir, por metas e etapas a forma de execução do objeto, observando:
 - a) a forma e a metodologia de comprovação do cumprimento do objeto estabelecidas pelo Gestor, conforme diretrizes programáticas ou normas complementares; e

5

SAC CAIXA: 0800 726 0101 (informações, reclamações, sugestões e elogios)

Para pessoas com deficiência auditiva ou de fala: 0800 726 2492

Ouvidoria: 0800 725 7474

caixa.gov.br

CAIXA

Contrato de Repasse

- b) a descrição dos parâmetros objetivos de referência para a avaliação do cumprimento do objeto estabelecidos pelo Gestor, conforme diretrizes programáticas ou normas complementares.
- VI. Definir as necessidades e demandas das obras, realizar os estudos de viabilidade preliminares e ensaios tecnológicos necessários para embasamento das soluções constantes no anteprojeto ou projeto;
- VII. Elaborar os anteprojetos, os projetos técnicos ou termos de referência relacionados ao objeto pactuado e apresentar toda documentação jurídica, técnica e institucional necessária à celebração e à eficácia do Contrato de Repasse, de acordo com os normativos do programa;
- VIII. Apresentar documentos de titularidade dominial da área de intervenção, licenças e aprovações de projetos emitidos pelo órgão ambiental competente ou entidade da esfera municipal, estadual, distrital ou federal, bem como concessionárias de serviços públicos, conforme o caso, nos termos da legislação aplicável;
- IX. Executar e fiscalizar os trabalhos necessários à consecução do objeto pactuado no Contrato de Repasse, observando prazos e custos, designando profissional habilitado e com experiência necessária ao acompanhamento e controle das obras e serviços com a respectiva ART, RRT ou, quando aplicável, TRT da prestação de serviços de fiscalização a serem realizados, utilizando os aplicativos disponibilizados pelo órgão central do TRANSFEREGOV, para registro da execução física do objeto e quando da realização das atividades de fiscalização;
- X. Apresentar à CONTRATANTE declaração de capacidade técnica, indicando o servidor ou servidores que acompanharão a obra ou serviço de engenharia;
- XI. Garantir a existência de área gestora dos recursos recebidos por transferência voluntária da União, com atribuições definidas para gestão, celebração, execução e prestação de contas, com lotação de, no mínimo, um servidor ou empregado público efetivo, em cumprimento ao Acórdão nº 1.905, de 2017, do Plenário do Tribunal de Contas da União (Portaria Conjunta MGI/MF/CGU nº 33, de 30 de agosto de 2023);
- XII. Assegurar, na sua integralidade, a qualidade técnica dos anteprojetos ou projetos e da execução dos produtos e serviços contratados, em conformidade com as normas brasileiras e os normativos dos programas, ações e atividades, determinando a correção de vícios detectados que possam comprometer a fruição do objeto, inclusive se detectados pela CONTRATANTE ou pelos órgãos de controle;
- XIII. Garantir a existência de infraestrutura, utilidades, pessoal e licenças necessários à instalação e disponibilização dos equipamentos adquiridos;
- XIV. Selecionar as áreas de intervenção e os beneficiários finais em conformidade com as diretrizes estabelecidas pelo Gestor do Programa, podendo estabelecer outras que busquem refletir situações de vulnerabilidade econômica e social, informando à CONTRATANTE sempre que houver alterações;
- XV. Realizar o procedimento de compras e contratações, sob sua competência e responsabilidade, observada a legislação vigente e assegurando:
- a) a disponibilização da contrapartida, quando for o caso;
- b) a correção dos procedimentos legais;
- c) a suficiência do anteprojeto, do projeto básico ou do termo de referência;

SAC CAIXA: 0800 726 0101 (informações, reclamações, sugestões e elogios)
Para pessoas com deficiência auditiva ou de fala: 0800 726 2492
Ouvidoria: 0800 725 7474
caixa.gov.br



Contrato de Repasse

- d) a suficiência da planilha orçamentária discriminativa do percentual de Encargos Sociais Bonificação e Despesas Indiretas (BDI) utilizados, cada qual com o respectivo detalhamento de sua composição, por item de orçamento ou conjunto deles; e
- e) a utilização do Portal Nacional de Contratações Públicas – PNCP, conforme previsto na Lei nº 14.133, de 1º de abril de 2021.
- XVI. Apresentar declaração expressa firmada por representante legal do CONTRATADO e/ou UNIDADE EXECUTORA, ou registro no TRANSFEREGOV que a substitua, atestando o atendimento das disposições legais aplicáveis ao procedimento de compras e contratações;
- XVII. Exercer, na qualidade de contratante, a gestão e fiscalização sobre o CTEF – Contrato de Execução e Fornecimento de Obras ou Serviços ou Equipamentos;
- XVIII. Realizar visitas regulares nos empreendimentos, e apresentar os relatórios referentes às visitas realizadas quando solicitado;
- XIX. Estimular a participação dos beneficiários finais na elaboração e implementação do objeto do Contrato de Repasse, bem como na manutenção do patrimônio gerado por estes investimentos;
- XX. No caso de Municípios e Distrito Federal, notificar os partidos políticos, os sindicatos de trabalhadores e as entidades empresariais com sede no município ou Distrito Federal, em conformidade com a Lei nº 9.452, de 20 de março de 1997, facultada a notificação por meio eletrônico;
- XXI. Operar, manter e conservar adequadamente o patrimônio público gerado pelos investimentos decorrentes do Contrato de Repasse, após sua execução, de forma a possibilitar a sua funcionalidade;
- XXII. Prestar contas dos recursos transferidos pela CONTRATANTE destinados à consecução do objeto no prazo fixado no Contrato de Repasse;
- XXIII. Fornecer à CONTRATANTE, a qualquer tempo, informações sobre as ações desenvolvidas para viabilizar o acompanhamento e avaliação do processo;
- XXIV. Prever no edital de licitação e no CTEF que a responsabilidade pela qualidade das obras, materiais e serviços executados ou fornecidos é da empresa contratada para esta finalidade, inclusive a promoção de readequações, sempre que detectadas impropriedades que possam comprometer a consecução do objeto contratado;
- XXV. Realizar tempestivamente no TRANSFEREGOV os atos e os procedimentos relativos à formalização, execução, licitação, acompanhamento, prestação de contas e informações acerca de tomada de contas especial do Contrato de Repasse e registrar no TRANSFEREGOV os atos que por sua natureza não possam ser realizados nesse Sistema, mantendo-os atualizados;
- XXVI. Instaurar processo administrativo apuratório, inclusive processo administrativo disciplinar, quando constatado o desvio ou malversação de recursos públicos, irregularidade na execução do CTEF ou gestão financeira do Contrato de Repasse, comunicando tal fato à CONTRATANTE;
- XXVII. Registrar no TRANSFEREGOV o extrato do edital de licitação, o preço estimado pela Administração para a execução do serviço e a proposta de preço total ofertada por cada licitante com o seu respectivo CNPJ, a publicação do termo de homologação e

7

SAC CAIXA: 0800 726 0101 (informações, reclamações, sugestões e elogios)

Para pessoas com deficiência auditiva ou de fala: 0800 726 2492

Ouvidoria: 0800 725 7474

caixa.gov.br

CAIXA

Contrato de Repasse

- adjudicação, o extrato do CTEF e seus respectivos aditivos, a ART, RRT ou, quando aplicável, TRT dos anteprojetos, dos projetos, dos executores e da fiscalização de obras, as ordens de serviço ou autorizações de fornecimento e os atestes dos boletins de medições;
- XXVIII. Indicar o sistema Fala.BR como canal de comunicação efetivo, ao qual se dará ampla publicidade, para o recebimento pela União de manifestações dos cidadãos relacionados ao instrumento, possibilitando o registro de sugestões, elogios, solicitações, reclamações e denúncias;
- XXIX. Afixar em local visível placa de obra elaborada conforme Manual de Uso da Marca do Governo Federal – Obras, mantendo-a em bom estado de conservação durante todo o prazo de execução das obras;
- XXX. Quando o objeto do instrumento se referir à execução de obras e serviços de engenharia, incluir, nas placas e adesivos indicativos das obras, o QR Code do aplicativo para o cidadão, disponibilizado pelo TRANSFEREGOV, bem como informações sobre canal para o registro de denúncias, reclamações e elogios, conforme previsto no Manual de Uso da Marca do Governo Federal – Obras;
- XXXI. Ao tomar ciência de qualquer irregularidade ou ilegalidade, dar ciência aos órgãos de controle e, havendo fundada suspeita de crime ou de improbidade administrativa, cientificar os Ministérios Público Federal e Estadual e a Advocacia Geral da União;
- XXXII. Obedecer às regras e diretrizes de acessibilidade na execução do objeto dos instrumentos, em conformidade com as leis, normativos e orientações técnicas que tratam da matéria;
- XXXIII. Compatibilizar o objeto do Contrato de Repasse com normas e procedimentos de preservação ambiental municipal, estadual ou federal, conforme o caso;
- XXXIV. Prever no edital de licitação as composições de custos unitários e o detalhamento de encargos sociais e do BDI que integram o orçamento do anteprojeto, nos termos da Lei nº 14.133/2021, ou do projeto básico da obra e/ou serviço, em cumprimento ao previsto na legislação vigente e conforme a Súmula nº 258 do Tribunal de Contas da União, vedada a utilização de orçamento sigiloso;
- XXXV. Nos casos de transferências a Estados, Distrito Federal e Municípios, observar o disposto no Decreto nº 7.983, de 08 de abril de 2013, e suas alterações, nas licitações que realizar, no caso de contratação de obras ou serviços de engenharia, bem como apresentar à CONTRATANTE declaração firmada pelo representante legal do CONTRATADO e/ou UNIDADE EXECUTORA acerca do atendimento ao disposto no referido Decreto;
- XXXVI. Utilizar, para aquisição de bens e serviços comuns, a modalidade pregão, nos termos da legislação vigente, obrigatoriamente a sua forma eletrônica, devendo ser justificada pelo CONTRATADO e/ou UNIDADE EXECUTORA a impossibilidade de sua utilização, vedada a utilização de orçamento sigiloso;
- XXXVII. Iniciar o procedimento licitatório em até 60 (sessenta) dias, podendo ser prorrogado, desde que motivado pelo CONTRATADO e aceito pela CONTRATANTE, contados:
- a) Da data de assinatura do presente instrumento, caso não possua cláusula suspensiva; ou

8

SAC CAIXA: 0800 726 0101 (informações, reclamações, sugestões e elogios)
Para pessoas com deficiência auditiva ou de fala: 0800 726 2492
Ouvidoria: 0800 725 7474
caixa.gov.br

CAIXA

Contrato de Repasse

- b) Do aceite do termo de referência ou da emissão do Laudo de Análise Técnica, caso o presente instrumento possua cláusula suspensiva.
- XXXVIII. Apresentar declaração expressa ou fornecer declaração emitida pela empresa vencedora da licitação, atestando que esta não possui em seu quadro societário servidor público da ativa, ou empregado de empresa pública ou de sociedade de economia mista, sendo de sua inteira responsabilidade a fiscalização dessa obrigação;
- XXXIX. Registrar no TRANSFEREGOV as atas e as informações sobre os participantes e respectivas propostas das licitações, bem como as informações referentes às dispensas e inexigibilidades juntamente com os pareceres técnico e jurídico que demonstrem o atendimento dos requisitos exigidos na legislação pertinente;
- XL. Inserir cláusula nos CTEFs destinados à execução do instrumento, para que a empresa contratada:
- a) permita o livre acesso dos servidores do Gestor e dos órgãos de controle interno e externo da União, bem como dos funcionários da CONTRATANTE, aos documentos e registros contábeis das empresas contratadas; e
 - b) insira as informações e os documentos relativos à execução da obra ou serviço de engenharia no TRANSFEREGOV;
- XLI. Atestar, por meio do Cadastro Nacional de Empresas Inidôneas e Suspensas (CEIS), a regularidade das empresas e/ou profissionais participantes do processo de licitação, em especial ao impedimento daquelas em contratar com o Poder Público, em atendimento ao disposto na Portaria CGU nº 516, de 15 de março de 2010;
- XLII. Consultar no Sistema de Cadastramento Unificado de Fornecedores – SICAF a regularidade das empresas e/ou profissionais participantes do processo de licitação, em especial ao impedimento daquelas em contratar com o Poder Público, sendo vedada a participação na licitação ou contratação de empresa que consta como impedida ou suspensa;
- XLIII. Consultar no Cadastro Nacional de Condenações Cíveis a regularidade das empresas e/ou profissionais participantes do processo de licitação, no que tange a registro de ato de improbidade administrativa e inelegibilidade supervisionado pelo Conselho Nacional de Justiça;
- XLIV. Apresentar à CONTRATANTE relatório de execução do empreendimento contendo informações sobre a execução físico-financeira do Contrato de Repasse, bem como da utilização da contrapartida, conforme o art. 32 da Portaria Conjunta MGI/MF/CGU nº 33, de 30 de agosto de 2023 e suas alterações;
- XLV. Verificar, a cada pagamento de medição, a devida regularidade dos contratos de trabalho pelas empresas que prestam serviços, por meio de CTEF, através da exigência da apresentação das Guias de Recolhimento do FGTS e de Informações à Previdência Social (GFIP), relativas aos trabalhadores que prestaram serviços no período, no caso de contratação de obras de engenharia. (Ofício nº. 132/2021/AERIN/MAPA – Relatório de auditoria nº 201900014)
- XLVI. Responsabilizar-se pela conclusão do empreendimento quando o objeto do Contrato de Repasse prever apenas sua execução parcial e for etapa de empreendimento maior, a fim de assegurar sua funcionalidade;

9

SAC CAIXA: 0800 726 0101 (informações, reclamações, sugestões e elogios)
Para pessoas com deficiência auditiva ou de fala: 0800 726 2492
Ouvidoria: 0800 725 7474
caixa.gov.br

e

CAIXA

Contrato de Repasse

- XLVII. Divulgar, em qualquer ação promocional relacionada ao objeto e/ou objetivo do Contrato de Repasse, o nome do Programa, a origem do recurso, o valor do repasse e o nome da CONTRATANTE e do Gestor do Programa, como entes participantes, obrigando-se o CONTRATADO e/ou UNIDADE EXECUTORA a comunicar expressamente à CAIXA a data, formá e local onde ocorrerá a ação promocional, inclusive entregas e/ou inaugurações, com antecedência mínima de 72 horas, sob pena de suspensão da liberação dos recursos financeiros, observadas as limitações impostas pela Eleitoral nº 9.504, de 30 de setembro de 1997;
- XLVIII. Comprometer-se a utilizar a assinatura do Gestor do Programa acompanhada da marca do Governo Federal nas publicações decorrentes do Contrato de Repasse, observadas as limitações impostas pela Lei Eleitoral nº 9.504, de 30 de setembro de 1997;
- XLIX. Responder solidariamente, os entes consorciados, no caso da execução do objeto contratual por consórcios públicos;
- L. Aplicar, no TRANSFEREGOV, os recursos creditados na conta vinculada ao Contrato de Repasse em caderneta de poupança, se o prazo previsto para sua utilização for igual ou superior a um mês, e realizar os pagamentos de despesas do Contrato de Repasse também por intermédio do TRANSFEREGOV, observadas as disposições contidas na Cláusula Sétima deste Instrumento;
- LI. Estar ciente de que a CONTRATANTE está autorizada a efetuar o resgate dos saldos remanescentes da conta vinculada ao instrumento, nos casos em que não houver a devolução dos recursos no prazo previsto;
- LII. Estar ciente sobre a não sujeição ao sigilo bancário, quanto a União e respectivos órgãos de controle, por se tratar de recurso público;
- LIII. Dar ciência da celebração do Contrato de Repasse ao conselho local ou instância de controle social da área vinculada ao programa de governo que originou a transferência, quando houver;
- LIV. Divulgar em sítio eletrônico institucional as informações referentes a valores devolvidos, bem como a causa da devolução, nos casos de não execução total do objeto pactuado, extinção ou rescisão do instrumento;
- LV. Disponibilizar, em seu sítio oficial na internet, ou, na sua falta, em sua sede, em local de fácil visibilidade, consulta ao extrato do instrumento, contendo, pelo menos, o objeto, a finalidade, os valores e as datas de liberação e o detalhamento da aplicação dos recursos, bem como as contratações realizadas para a execução do objeto pactuado, devendo os instrumentos serem separados por ano de celebração, classificados do maior valor para o menor, podendo a disponibilização do extrato na internet ser suprida com a inserção de link na página oficial do CONTRATADO e/ou UNIDADE EXECUTORA que possibilite acesso direto ao TRANSFEREGOV;
- LVI. Indicar a obrigatoriedade de contabilização e guarda dos bens remanescentes e manifestar compromisso de utilização dos bens para assegurar a continuidade da política pública, estando claras as regras e diretrizes de utilização;
- LVII. Responder, na figura de seus titulares, na medida de seus atos, competências e atribuições o CONTRATADO e solidariamente, quando for o caso, a UNIDADE EXECUTORA, por desvio ou malversação de recursos públicos, irregularidade na execução do contrato ou gestão financeira do instrumento;

10

SAC CAIXA: 0800 726 0101 (informações, reclamações, sugestões e elogios)
Para pessoas com deficiência auditiva ou de fala: 0800 726 2492
Ouvidoria: 0800 725 7474
caixa.gov.br

5



Contrato de Repasse

- LVIII. Apresentar, via TRANSFEREGOV, o Plano de Sustentabilidade do empreendimento ou equipamento a ser adquirido e comunicar ao respectivo Poder Legislativo o compromisso assumido, sendo permitida, exclusivamente para obras e serviços de engenharia do Nível I, a substituição do Plano de Sustentabilidade por declaração do representante legal do CONTRATADO;
- LIX. Observar as condições para reprogramação estabelecidas na Portaria Conjunta MGI/MF/CGU nº 33, de 30 de agosto de 2023, e IN MPDG nº 02, de 24 de janeiro de 2018 e suas alterações;
- LX. Tomar outras providências necessárias à boa execução do objeto do Contrato de Repasse;
- LXI. Caso seja instalada placa de inauguração de conclusão das obras, garantir sua conformidade com o Manual Visual de Placas e Adesivos de Obras, regulamentado e disponibilizado pelo Governo Federal.
- LXII. Manter e movimentar os recursos na conta bancária específica do instrumento em instituição financeira oficial;
- LXIII. Incluir regularmente no TRANSFEREGOV as informações e os documentos exigidos nas diretrizes programáticas e na Portaria Conjunta MGI/MF/CGU nº 33, de 30 de agosto de 2023 e suas alterações, mantendo-o atualizado;
- LXIV. Atender ao disposto nas diretrizes programáticas, normas e regramentos da Portaria Conjunta MGI/MF/CGU nº 33, de 30 de agosto de 2023 e suas alterações, independentemente de formalização de Termo Aditivo ao presente instrumento.
- LXV. Observar os preceitos constitucionais, a legislação ordinária e as normas complementares aplicáveis, bem como suas alterações.

CLÁUSULA TERCEIRA – DO VALOR

3 – A CONTRATANTE transferirá, ao CONTRATADO e/ou UNIDADE EXECUTORA, até o limite do valor dos Recursos de Repasse descrito no item V das CONDIÇÕES GERAIS e de acordo com o cronograma de desembolso constante do Plano de Trabalho.

3.1 – O CONTRATADO deverá depositar na conta específica do instrumento o valor dos Recursos de Contrapartida descrito no item V das CONDIÇÕES GERAIS, em conformidade com os prazos estabelecidos no cronograma de desembolso, de acordo com os percentuais e as condições estabelecidas na legislação vigente à conta de recursos alocados em seu orçamento.

3.2 – Os recursos transferidos pela União e os recursos do CONTRATADO destinados ao presente Contrato de Repasse, figurarão no Orçamento do CONTRATADO, obedecendo ao desdobramento por fontes de recursos e elementos de despesa.

3.3 – Quando o valor global inicialmente pactuado se demonstrar insuficiente para a execução do objeto, em função da atualização de preços praticados no mercado, poderão ser:

- I. utilizados saldos de recursos ou rendimentos de aplicação no mercado financeiro;
- II. aportados novos recursos do CONTRATADO; ou

SAC CAIXA: 0800 726 0101 (informações, reclamações, sugestões e elogios)
Para pessoas com deficiência auditiva ou de fala: 0800 726 2492
Ouvidoria: 0800 725 7474
caixa.gov.br

2

CAIXA

Contrato de Repasse

III. reduzidas as metas e etapas, desde que a redução não comprometa a fruição ou funcionalidade do objeto pactuado.

3.4 - Toda a movimentação financeira deve ser efetuada, obrigatoriamente, na conta vinculada a este Contrato de Repasse, em agência da CAIXA, isenta de cobrança de tarifas bancárias.

CLÁUSULA QUARTA - DA AUTORIZAÇÃO DE INÍCIO DE OBRA

4 - O CONTRATADO e/ou UNIDADE EXECUTORA, por meio deste Instrumento, se compromete a iniciar a execução física de obras e serviços de engenharia somente após:

- I - a liberação da primeira parcela, ou parcela única de recursos da União, e a emissão automática da Autorização de Início de Obra - AIO para o Nível I; e
- II - após a emissão da Autorização de Início de Obra - AIO pela CONTRATANTE para os Níveis II a V.

4.1 - A data da primeira ordem de serviço - OS registrada no TRANSFEREGOV, pelo CONTRATADO ou UNIDADE EXECUTORA, caracterizará o início da execução física da obra ou serviço de engenharia.

4.2 - Caso a contratação seja efetuada no período pré-eleitoral, o CONTRATADO e/ou UNIDADE EXECUTORA declara estar ciente de que a autorização de início de objeto e a liberação dos recursos somente ocorrerá após finalizado o processo eleitoral a se realizar no mês de outubro, considerada, inclusive, a eventual ocorrência de segundo turno, em atendimento ao artigo 73, inciso VI, alínea "a" da Lei nº 9.504, de 30 de setembro de 1997.

CLÁUSULA QUINTA - DO ACOMPANHAMENTO, LIBERAÇÃO DE RECURSOS E PAGAMENTOS

5 - A execução do objeto será acompanhada e fiscalizada de forma a garantir a regularidade dos atos praticados e a sua plena execução, respondendo o CONTRATADO e/ou UNIDADE EXECUTORA pelos danos causados a terceiros, decorrentes de culpa ou dolo na execução do instrumento, não cabendo a responsabilização da CONTRATANTE por inconformidades ou irregularidades praticadas pelo CONTRATADO e/ou UNIDADE EXECUTORA, salvo nos casos em que as falhas decorrerem de omissão de responsabilidade atribuída à CONTRATANTE.

5.1 - No acompanhamento da execução do objeto serão verificados:

- I. A comprovação da boa e regular aplicação dos recursos, na forma da legislação aplicável;
- II. A compatibilidade entre a execução do objeto, o que foi estabelecido no plano de trabalho, os desembolsos e pagamentos, conforme os cronogramas apresentados;
- III. A regularidade das informações registradas pelo CONTRATADO no TRANSFEREGOV;
- IV. O cumprimento das metas do plano de trabalho nas condições estabelecidas;
- V. A conformidade financeira.

SAC CAIXA: 0800 726 0101 (informações, reclamações, sugestões e elogios)
Para pessoas com deficiência auditiva ou de fala: 0800 726 2492
Ouvidoria: 0800 725 7474
caixa.gov.br



Contrato de Repasse

5.2 – A CONTRATANTE comunicará ao CONTRATADO e/ou UNIDADE EXECUTORA quaisquer irregularidades decorrentes do uso dos recursos ou outras pendências de ordem técnica apurados durante a execução do instrumento, procedendo o bloqueio de recursos, ficando estabelecido o prazo de 45 (quarenta e cinco) dias para saneamento ou apresentação de informações e esclarecimentos, podendo ser prorrogado por igual período.

5.3 – A CONTRATANTE reportará decisão quanto à aceitação ou não das justificativas apresentadas e, se for o caso, realizará procedimento de apuração de dano ao erário, ensejando registro de inadimplência no TRANSFEREGOV e imediata instauração de Tomada de Contas Especial.

5.4 – A liberação dos recursos financeiros obedecerá ao cronograma de desembolso previsto no Plano de Trabalho, respeitando a disponibilidade financeira do Gestor do Programa e atendidas as exigências cadastrais vigentes.

5.4.1 – A liberação de recursos deverá ocorrer da seguinte forma:

- I. Para instrumentos enquadrados nos:
 - a) Níveis I e VI, preferencialmente em parcela única; e
 - b) Níveis II a V, em no mínimo 3 (três) parcelas, sendo que a primeira não poderá exceder a 30% (trinta por cento) do valor global do instrumento.
- II. A liberação das parcelas previstas no cronograma de desembolso ficará condicionada à:
 - a) Conclusão do processo licitatório ou da cotação prévia dos itens de despesas apresentados pelo CONTRATADO;
 - b) Verificação e aceite da realização do processo licitatório ou da cotação prévia pela CONTRATANTE.
- III. A liberação da segunda parcela e demais subseqüentes estará condicionada à execução de, no mínimo, 70% (setenta por cento) das parcelas liberadas anteriormente.

5.4.2 A exigência de execução de 70% (setenta por cento) das parcelas anteriores, para liberação de recursos de parcelas subseqüentes, poderá ser excepcionalizada, desde que em benefício da execução do objeto, quando justificada expressamente pelo CONTRATADO e aceita pelo Gestor ou pela CONTRATANTE.

5.5 – O cronograma de desembolso previsto no plano de trabalho deverá estar em consonância com as metas e fases ou etapas de execução do objeto do instrumento.

5.6 – Quando necessário, o cronograma de desembolso deverá ser ajustado pelo CONTRATADO após à verificação da realização do processo licitatório ou da cotação prévia pela CONTRATANTE.

13

SAC CAIXA: 0800 726 0101 (informações, reclamações, sugestões e elogios)

Para pessoas com deficiência auditiva ou de fala: 0800 726 2492

Ouvidoria: 0800 725 7474

caixa.gov.br

CAIXA

Contrato de Repasse

5.7 – Os pagamentos realizados pelo CONTRATADO ou UNIDADE EXECUTORA, relativos às despesas de obras executadas com recursos dos instrumentos estão condicionados a:

- a) Inserção do boletim de medição, no TRANSFEREGOV, pela empresa contratada para execução do objeto;
- b) Ateste do boletim de medição pelo fiscal do CONTRATADO OU UNIDADE EXECUTORA;
- c) Vistorias intermediárias *in loco*, realizadas pela CONTRATANTE, exclusivamente para os pagamentos correspondentes aos percentuais de execução verificados nos marcos de dos níveis II a V que trata o art. 86 da Portaria Conjunta MGI/MF/CGU nº 33, de 30 de agosto de 2023;
- d) Vistoria final *in loco*, realizada pela CONTRATANTE, exclusivamente quando se referir ao pagamento da última medição.
- e) Existência de placa de inauguração das obras, quando obrigatória, para o pagamento da última medição; e
- f) Conformidade da placa de inauguração das obras, caso seja instalada, com o Manual Visual de Placas e Adesivos de Obras, regulamentado e disponibilizado pelo Governo Federal.

5.7.1 – O servidor indicado pelo CONTRATADO responsável pelo acompanhamento e fiscalização da obra deverá assinar e carregar no TRANSFEREGOV o relatório de fiscalização referente a cada medição.

5.7.2 – O CONTRATADO deverá verificar se os materiais aplicados e os serviços realizados atendem aos requisitos de qualidade estabelecidos pelas especificações técnicas dos anteprojetos e dos projetos de engenharia aceitos.

5.7.3 – A execução física será aferida conforme regramento disposto no art. 86 Portaria Conjunta MGI/MF/CGU nº 33, de 30 de agosto de 2023 e suas alterações.

5.7.4 – A aferição da execução do objeto, suas metas e fases ou etapas será realizada por meio da verificação da compatibilidade entre o efetivamente executado e o pactuado no Plano de Trabalho.

5.8 – Na hipótese de inexecução ou paralisação da execução financeira por 365 (trezentos e sessenta e cinco) dias, contados da liberação da parcela pelo Gestor ou do último pagamento realizado pelo CONTRATADO, o Gestor ou a CONTRATANTE deverão:

- I – bloquear a conta corrente específica do instrumento pelo prazo de até 180 (cento e oitenta) dias; e
- II – suspender a liberação de novos recursos para o CONTRATADO no âmbito do mesmo órgão ou entidade concedente.

5.9 – Os prazos dispostos no item 5.8 da Cláusula Quinta do presente Contrato de Repasse, deverão ser suspensos quando:

14

SAC CAIXA: 0800 726 0101 (informações, reclamações, sugestões e elogios)
Para pessoas com deficiência auditiva ou de fala: 0800 726 2492
Ouvidoria: 0800 725 7474
caixa.gov.br

5

CAIXA

Contrato de Repasse

I – A inexecução financeira for devida a atraso de liberação de parcelas pelo Gestor ou pela CONTRATANTE;

II – A paralisação da execução se der por determinação judicial, por recomendação ou determinação de órgãos de controle ou em razão de caso fortuito ou força maior;

III – For reconhecida pelo Congresso Nacional, no caso da União, ou pelas Assembleias Legislativas, Câmara Legislativa e Câmaras Municipais na hipótese respectiva dos estados, Distrito Federal e municípios, situação de emergência ou calamidade pública na localidade de execução do objeto; e

IV – A inexecução financeira for decorrente de distrato do contrato licitado desde que:

a) o CONTRATADO demonstre que não deu causa, pelo envio de documentos comprobatórios como notificações à empresa ou ofício de solicitação de distrato pela empresa contratada; e

b) limitado ao tempo decorrido entre a emissão da ordem de serviço – OS e a publicação da rescisão do contrato.

5.10 – Após o fim do prazo mencionado no inciso I do item 5.8, não havendo comprovação do início ou da retomada da execução financeira, o instrumento deverá ser rescindido.

5.11 – Cabe ao representante legal do CONTRATADO dar continuidade à execução dos Contratos de Repasse firmados pelos seus antecessores.

5.12– A utilização de recursos do contrato de repasse para pagamento da remuneração variável, conforme previsto na Lei das Estatais (Lei nº 13.303, de 2016) e na Lei nº 14.133/2021, é permitida somente nos casos em que os preços dos itens da Planilha Orçamentária do CTEF, aceita na VRPL – Verificação da Realização do Processo Licitatório, correspondam aos limites máximos, incluindo a remuneração variável.

CLÁUSULA SEXTA – DA CLASSIFICAÇÃO ORÇAMENTÁRIA E FINANCEIRA DOS RECURSOS

6 – As despesas com a execução do objeto do presente Contrato de Repasse correrão à conta de recursos alocados nos respectivos orçamentos dos contratantes.

6.1 – A emissão do empenho plurianual, quando for o caso, ocorrerá de acordo com determinação específica do Gestor do Programa, com incorporação ao presente Contrato de Repasse mediante Apostilamento.

6.2 – A eficácia deste Instrumento está condicionada à validade dos empenhos, que é determinada por instrumento legal, findo o qual, sem a total liberação dos recursos, o presente Contrato de Repasse fica automaticamente extinto.

6.2.1 – No caso de perda da validade dos empenhos por motivo de cancelamento de Restos a Pagar, o quantitativo físico-financeiro poderá ser reduzido, desde que não prejudique a fruição ou funcionalidade do objeto pactuado.

15

SAC CAIXA: 0800 726 0101 (informações, reclamações, sugestões e elogios)

Para pessoas com deficiência auditiva ou de fala: 0800 726 2492

Ouvidoria: 0800 725 7474

caixa.gov.br





Contrato de Repasse

CLÁUSULA SÉTIMA – DA EXECUÇÃO FINANCEIRA

7 – Os recursos somente poderão ser utilizados para pagamento de despesas constantes do Plano de Trabalho ou para aplicação no mercado financeiro, nas hipóteses previstas em lei ou na Portaria Conjunta MGI/MF/CGU nº 33, de 30 de agosto de 2023 e suas alterações, vedada sua utilização em finalidade diversa da pactuada neste Instrumento.

7.1 – A programação e a execução financeira deverão ser realizadas em separado, de acordo com a natureza e a fonte de recursos, se for o caso.

7.2 – Antes da realização de cada pagamento, o CONTRATADO e/ou UNIDADE EXECUTORA incluirá no TRANSFEREGOV, no mínimo, as seguintes informações:

- I. A destinação do recurso;
- II. O nome e CNPJ ou CPF do fornecedor, quando for o caso;
- III. O contrato a que se refere o pagamento realizado;
- IV. A meta, etapa ou fase do Plano de Trabalho relativa ao pagamento;
- V. Informações das notas fiscais ou documentos contábeis.

7.3 – Os pagamentos devem ser realizados mediante crédito na conta bancária de titularidade dos fornecedores e prestadores de serviços.

7.3.1 – Desde que, justificado pelo CONTRATADO, autorizado pelo Gestor ou pela CONTRATANTE e registrado no TRANSFEREGOV o beneficiário final da despesa, o crédito poderá ser realizado em conta corrente de titularidade do próprio CONTRATADO ou da UNIDADE EXECUTORA, nas hipóteses de:

- a) Questões operacionais que impeçam o pagamento por meio do TRANSFEREGOV, excetuando-se falhas de planejamento;
- b) Ressarcimento ao CONTRATADO e/ou UNIDADE EXECUTORA por pagamentos realizados às próprias custas decorrentes de atrasos na liberação de recursos pelo Gestor do Programa e em valores além da contrapartida pactuada, desde que tenha havido a emissão da Autorização de Início de Obra – AIO.

7.3.2 – Excepcionalmente, mediante mecanismo que permita a identificação pela instituição financeira depositária, poderá ser realizado pagamento à pessoa física que não possua conta bancária, restrito ao limite individual de R\$ 1.800,00 (mil e oitocentos reais) por beneficiário, levando-se em conta toda a duração do instrumento.

7.4 – Os recursos transferidos pela CONTRATANTE não poderão ser utilizados para despesas efetuadas em período anterior ou posterior à vigência do presente Contrato de Repasse, permitido o pagamento de despesas posteriormente desde que comprovadamente realizadas na vigência descrita no item VI das CONDIÇÕES GERAIS.

16

SAC CAIXA: 0800 726 0101 (informações, reclamações, sugestões e elogios)
Para pessoas com deficiência auditiva ou de fala: 0800 726 2492
Ouvidoria: 0800 725 7474
caixa.gov.br

5

CAIXA

Contrato de Repasse

7.5 – Os recursos transferidos, enquanto não utilizados, serão aplicados em caderneta de poupança se o prazo previsto para sua utilização for igual ou superior a 1 mês, ou em fundo de aplicação financeira de curto prazo ou operação de mercado aberto lastreada em títulos da dívida pública federal, quando a sua utilização estiver prevista para prazo menor que 1 mês.

7.5.1 – A aplicação dos recursos, creditados na conta vinculada ao Contrato de Repasse, em fundo de curto prazo será automática, após assinatura pelo CONTRATADO e/ou UNIDADE EXECUTORA do respectivo Termo de Adesão ao fundo no ato de regularização da conta, ficando o CONTRATADO e/ou UNIDADE EXECUTORA responsável pela aplicação em caderneta de poupança por intermédio do TRANSFEREGOV, se o prazo previsto para utilização dos recursos transferidos for igual ou superior a 1 mês.

7.5.2 – Todos os rendimentos provenientes da aplicação dos recursos das contas vinculadas devem ser devolvidos à conta única do Tesouro ao final da execução do objeto contratado, devendo constar de demonstrativo específico que integrará a prestação de contas.

7.5.3 – Na ocorrência de perdas financeiras decorrentes da aplicação dos recursos, que comprometam a execução do objeto contratual, fica o CONTRATADO obrigado ao aporte adicional de contrapartida.

7.5.4 – É permitida a utilização dos rendimentos de aplicação financeira para:

- I – custear valores decorrentes de atualizações de preços, quando o valor global inicialmente pactuado se demonstrar insuficiente;
- II – ampliação de metas e etapas, desde que justificado pelo CONTRATADO e autorizado pelo Gestor ou pela CONTRATANTE;
- III – reconstrução de obras, relacionadas ao objeto pactuado, danificadas em decorrência de calamidade pública reconhecida pelo Congresso Nacional, no caso da União, ou pelas Assembleias Legislativas, Câmara Legislativa ou Câmaras Municipais, na hipótese dos estados, Distrito Federal e municípios, respectivamente; e
- IV – atualização de preços decorrentes de atualização de data-base, de reajustamento de preços conforme índice previsto no CTEF ou de termo aditivo para o restabelecimento do equilíbrio econômico-financeiro do CTEF.

7.6 – Eventuais saldos financeiros verificados quando da conclusão, denúncia, rescisão ou extinção do Contrato de Repasse, inclusive os provenientes das receitas auferidas em aplicações financeiras, deverão ser restituídos integralmente à UNIÃO FEDERAL, no prazo improrrogável de 30 dias do evento, na forma indicada pela CONTRATANTE na época da restituição, sob pena da imediata instauração de Tomada de Contas Especial do responsável.

CAIXA

Contrato de Repasse

7.6.1 – Nos casos de descumprimento do prazo previsto no item 7.6, a CONTRATANTE solicitará à instituição financeira albergante da conta vinculada a devolução imediata dos saldos remanescentes à conta única do Tesouro Nacional.

7.7 – Deverão ser restituídos, ainda, os valores transferidos acrescidos de juros legais e atualizados monetariamente na forma da legislação aplicável, nos seguintes casos:

- a) Quando não houver qualquer execução física referente ao objeto pactuado neste Instrumento nem utilização de recursos;
- b) Quando for executado parcialmente o objeto pactuado neste Instrumento;
- c) Quando não for apresentada, no prazo regulamentar, a respectiva prestação de contas parcial ou final;
- d) Quando os recursos forem utilizados em desconformidade com o pactuado neste Instrumento;
- e) Quando houver utilização dos valores resultantes de aplicações financeiras em desacordo com o estabelecido no item 7.5.4;
- f) Quando houver impugnação de despesas, se realizadas em desacordo com as disposições do contrato celebrado.

7.7.1 – Os recursos que permanecerem na conta vinculada, sem terem sido utilizados pelo CONTRATADO e/ou UNIDADE EXECUTORA, serão devolvidos acrescidos do resultado da aplicação financeira nos termos do item 7.5, no prazo de até 30 dias do vencimento da vigência do Contrato de Repasse, da conclusão, distrato, extinção ou rescisão contratual, sob pena da imediata instauração de TCE.

7.7.2 – Nos casos de conclusão, distrato, extinção ou rescisão contratual em que o objeto for executado parcialmente, o CONTRATADO deve devolver os recursos utilizados na parte que não possui funcionalidade, devidamente atualizados, conforme exigido para a quitação de débitos para com a Fazenda Nacional, com base na variação da Taxa Referencial do Sistema Especial de Liquidação e de Custódia – SELIC, acumulada mensalmente, até o último dia do mês anterior ao da devolução dos recursos, acrescido esse montante de 1% (um por cento) no mês de efetivação da devolução dos recursos à conta única do Tesouro.

7.7.3 – Para aplicação do item 7.7.2, a funcionalidade da parte executada será verificada pela CONTRATANTE.

7.7.4 – Vencidos os prazos de devolução descritos no item 7.7.1, os valores devem ser devolvidos devidamente atualizados, conforme exigido para a quitação de débitos para com a Fazenda Nacional, com base na variação da Taxa Referencial do Sistema Especial de Liquidação e de Custódia – SELIC, acumulada mensalmente, até o último dia do mês anterior ao da devolução de recursos, acrescido a esse montante de 1% no mês de efetivação da devolução de recursos à conta única do Tesouro.

18

SAC CAIXA: 0800 726 0101 (informações, reclamações, sugestões e elogios)
Para pessoas com deficiência auditiva ou de fala: 0800 726 2492
Ouvidoria: 0800 725 7474
caixa.gov.br

5



Contrato de Repasse

7.7.5 – Na hipótese prevista no item 7.7, alínea "c", os recursos devem ser devolvidos incluindo os rendimentos da aplicação no mercado financeiro, atualizados pela Taxa Referencial do Sistema Especial de Liquidação e de Custódia – SELIC.

7.7.6 – Na hipótese prevista no item 7.7, alínea "d", será instaurada Tomada de Contas Especial, além da devolução dos recursos liberados devidamente atualizados, conforme exigido para a quitação de débitos para com a Fazenda Nacional, com base na variação da Taxa Referencial do Sistema Especial de Liquidação e de Custódia – SELIC, acumulada mensalmente, até o último dia do mês anterior ao da devolução dos recursos, acrescido esse montante de 1% no mês de efetivação da devolução dos recursos à Conta Única do Tesouro Nacional.

7.8 – Para fins de efetivação da devolução dos recursos à União, a parcela de atualização referente à variação da SELIC será calculada proporcionalmente à quantidade de dias compreendida entre a data de referência (conforme IN TCU nº 76/2016, art. 9º) e a data de efetivo crédito do montante devido na conta única do Tesouro.

CLÁUSULA OITAVA – DOS BENS REMANESCENTES AO TÉRMINO DA VIGÊNCIA CONTRATUAL

8 – Os bens remanescentes decorrentes do Contrato de Repasse serão de propriedade do CONTRATADO e/ou UNIDADE EXECUTORA, quando da sua extinção, desde que vinculados à finalidade a que se destinam.

CLÁUSULA NONA – DAS PRERROGATIVAS

9 – O Gestor do Programa é a autoridade competente para coordenar e definir as diretrizes do Programa, cabendo à CONTRATANTE o acompanhamento e avaliação das ações constantes no Plano de Trabalho.

9.1 – Sempre que julgar conveniente, o Gestor do Programa poderá promover visitas *in loco* com o propósito do acompanhamento e avaliação dos resultados das atividades desenvolvidas em razão do Contrato de Repasse, observadas as normas legais e regulamentares pertinentes ao assunto.

9.2 – É prerrogativa da União, por intermédio do Gestor do Programa e da CONTRATANTE, promover a fiscalização físico-financeira das atividades referentes ao Contrato de Repasse, bem como, conservar, em qualquer hipótese, a faculdade de assumir ou transferir a responsabilidade da execução do objeto, no caso de sua paralisação ou de fato relevante que venha a ocorrer.

9.3 – As informações relativas à celebração, execução, acompanhamento, fiscalização e de prestação de contas, inclusive àquelas referentes à movimentação financeira dos instrumentos, serão públicas, exceto nas hipóteses legais de sigilo fiscal e bancário e nas situações classificadas como de acesso restrito, consoante o ordenamento jurídico.

SAC CAIXA: 0800 726 0101 (informações, reclamações, sugestões e elogios)

Para pessoas com deficiência auditiva ou de fala: 0800 726 2492

Ouvidoria: 0800 725 7474

caixa.gov.br

CAIXA

Contrato de Repasse

CLÁUSULA DÉCIMA – DOS DOCUMENTOS E DA CONTABILIZAÇÃO

10 – Obriga-se o CONTRATADO e/ou UNIDADE EXECUTORA a registrar, em sua contabilidade analítica, em conta específica do grupo vinculado ao ativo financeiro, os recursos recebidos da CONTRATANTE, tendo como contrapartida conta adequada no passivo financeiro, com subcontas identificando o Contrato de Repasse e a especificação da despesa.

10.1 – As faturas, recibos, notas fiscais e quaisquer outros documentos comprobatórios de despesas serão emitidos em nome do CONTRATADO e/ou UNIDADE EXECUTORA e mantidos em arquivo, em ordem cronológica, no próprio local em que forem contabilizados, à disposição dos órgãos de controle interno e externo, pelo prazo fixado no Contrato de Repasse.

10.1.1 – O CONTRATADO e/ou UNIDADE EXECUTORA deverá disponibilizar cópias dos comprovantes de despesas ou de outros documentos à CONTRATANTE sempre que solicitado.

CLÁUSULA DÉCIMA PRIMEIRA – DA PRESTAÇÃO DE CONTAS

11 – A Prestação de Contas referente aos recursos financeiros deverá ser apresentada à CONTRATANTE no prazo descrito no item VI das CONDIÇÕES GERAIS.

11.1 – Quando a prestação de contas não for encaminhada no prazo fixado, a CONTRATANTE estabelecerá o prazo máximo de 45 dias para sua apresentação, ou recolhimento dos recursos, incluídos os rendimentos da aplicação no mercado financeiro, atualizados pela taxa SELIC.

11.2 – Caso o CONTRATADO e/ou UNIDADE EXECUTORA não apresente a prestação de contas nem devolva os recursos nos termos do item anterior, ao término do prazo estabelecido, a CONTRATANTE registrará a inadimplência no TRANSFEREGOV por omissão do dever de prestar contas e comunicará o fato ao órgão de contabilidade analítica, para fins de instauração de Tomada de Contas Especial sob aquele argumento e adoção de outras medidas para reparação do dano ao erário, sob pena de responsabilização solidária.

11.3 – Cabe ao representante legal do CONTRATADO prestar contas dos recursos provenientes dos Contratos de Repasse firmados pelos seus antecessores.

11.3.1 – Na impossibilidade de atender ao disposto no item anterior, deve apresentar, à CONTRATANTE, e inserir no TRANSFEREGOV documento com justificativas que demonstrem o impedimento e as medidas adotadas para o resguardo do patrimônio público.

11.3.2 – Quando a impossibilidade de prestar contas decorrer de ação ou omissão do antecessor, o novo administrador solicitará a instauração de Tomada de Contas Especial.

20

SAC CAIXA: 0800 726 0101 (informações, reclamações, sugestões e elogios)
Para pessoas com deficiência auditiva ou de fala: 0800 726 2492
Ouvidoria: 0800 725 7474
caixa.gov.br



Contrato de Repasse

11.3.3 – Os casos fortuitos ou de força maior que impeçam o CONTRATADO e/ou UNIDADE EXECUTORA de prestar contas dos recursos recebidos e aplicados ensejarão o envio de documentos e justificativas à CONTRATANTE, para análise e manifestação do Gestor do Programa.

CLÁUSULA DÉCIMA SEGUNDA – DO RECOLHIMENTO DE TARIFAS EXTRAORDINÁRIAS

12 – Haverá a cobrança de tarifa extraordinária do CONTRATADO e/ou UNIDADE EXECUTORA nos seguintes casos em que esse(s) for(em) o(s) causador(es) da demanda:

Descrição	Custo Unitário			
	Nível I	Nível II	Nível III	Níveis IV e V
Reanálise do Plano de Trabalho	R\$ 1.400,00	R\$ 1.400,00	R\$ 1.400,00	R\$ 1.400,00
Verificação do Resultado do Processo Licitatório inapta ou repetida	R\$ 3.000,00	R\$ 9.200,00	R\$ 12.100,00	R\$ 33.500,00
Manutenção de contrato, cobrada mensalmente após 180 dias sem execução financeira	R\$ 1.000,00	R\$ 1.000,00	R\$ 1.000,00	R\$ 1.000,00
Visita ou vistoria <i>in loco</i> em quantidade superior à prevista no Art. 86 da Portaria Conjunta MGI/MF/CGU nº 33, de 30 de agosto de 2023 e suas alterações	R\$ 4.500,00	R\$ 8.300,00	R\$ 13.000,00	R\$ 23.000,00
Reabertura de PCF ou TCE	R\$ 800,00	R\$ 4.000,00	R\$ 8.200,00	R\$ 17.100,00
Alteração de cronograma/eventograma	R\$ 1.700,00	R\$ 2.400,00	R\$ 3.000,00	R\$ 3.000,00
Atualização de orçamento	R\$ 2.400,00	R\$ 4.200,00	R\$ 7.000,00	R\$ 7.000,00
Exclusão de meta	R\$ 3.500,00	R\$ 5.500,00	R\$ 8.400,00	R\$ 8.400,00
Ajustes no anteprojeto ou projeto	R\$ 6.500,00	R\$ 6.500,00	R\$ 9.600,00	R\$ 9.600,00
Reprogramação de Remanescente de obra	R\$ 5.000,00	R\$ 7.500,00	R\$ 10.600,00	R\$ 10.600,00
Inclusão de meta	R\$ 8.500,00	R\$ 8.500,00	R\$ 12.600,00	R\$ 12.600,00
Alteração de escopo	R\$ 9.000,00	R\$ 14.900,00	R\$ 25.700,00	R\$ 25.700,00

Descrição	Custo Unitário Nível VI	
	Valor de Repasse inferior a R\$750.000,00	Valor de Repasse igual ou superior a R\$750.000,00
Reanálise do Plano de Trabalho	R\$ 1.400,00	R\$ 1.400,00
Verificação do Resultado do Processo Licitatório inapta ou repetida	R\$ 1.300,00	R\$ 4.000,00
Manutenção de contrato, cobrada mensalmente após 180 dias sem execução financeira	R\$ 1.000,00	R\$ 1.000,00
Visita ou vistoria <i>in loco</i> em quantidade superior à prevista no Art. 86 da Portaria Conjunta MGI/MF/CGU nº 33, de 30 de agosto de 2023 e suas alterações	R\$ 3.600,00	R\$ 3.600,00
Reabertura de PCF ou TCE	R\$ 900,00	R\$ 1.700,00

SAC CAIXA: 0800 726 0101 (informações, reclamações, sugestões e elogios)
 Para pessoas com deficiência auditiva ou de fala: 0800 726 2492
 Ouvidoria: 0800 725 7474
 caixa.gov.br

CAIXA

Contrato de Repasse

Descrição	Custo Unitário Nível VI	
	Valor de Repasse inferior a R\$750.000,00	Valor de Repasse igual ou superior a R\$750.000,00
Alteração de cronograma/eventograma	R\$ 1.700,00	R\$ 2.400,00
Atualização de orçamento	R\$ 2.400,00	R\$ 4.200,00
Exclusão de meta	R\$ 3.500,00	R\$ 5.500,00
Ajustes no anteprojeto ou projeto	R\$ 6.500,00	R\$ 6.500,00
Reprogramação da Remanescente de obra	-	-
Inclusão de meta	R\$ 8.500,00	R\$ 8.500,00
Alteração de escopo	R\$ 2.000,00	R\$ 4.000,00

12.1 – Os valores dos serviços acima constam em tabela disponível no site do TRANSFEREGOV.

12.2 – O comprovante de pagamento da tarifa extraordinária é apresentado à CONTRATANTE previamente à realização do serviço.

CLÁUSULA DÉCIMA TERCEIRA – DA AUDITORIA

13 – Os serviços de auditoria serão realizados pelos órgãos de controle interno e externo da União, sem elidir a competência dos órgãos de controle interno e externo do CONTRATADO e/ou UNIDADE EXECUTORA, em conformidade com o Capítulo VI do Decreto nº 93.872, de 23 de dezembro de 1986.

13.1 – É livre o acesso dos servidores do Gestor e dos órgãos de controle interno e externo da União, bem como dos funcionários da CONTRATANTE, aos processos, documentos e informações referentes aos instrumentos e aos locais de execução do objeto.

13.2 – Em sendo evidenciados pelos Órgãos de Controle ou Ministério Público vícios insanáveis que impliquem nulidade da licitação realizada, o CONTRATADO deverá adotar as medidas administrativas necessárias à recomposição do erário no montante atualizado da parcela já aplicada, o que pode incluir a reversão da aprovação da prestação de contas e a instauração de Tomada de Contas Especial, independentemente da comunicação do fato ao Tribunal de Contas da União e ao Ministério Público.

CLÁUSULA DÉCIMA QUARTA – DA IDENTIFICAÇÃO DAS OBRAS E DAS AÇÕES PROMOCIONAIS

14 – É obrigatória a identificação do empreendimento com placa segundo modelo fornecido pela CONTRATANTE, durante o período de duração da obra, devendo ser afixada no prazo de até 15 dias, contados a partir da autorização da CONTRATANTE para o início dos trabalhos, sob pena de suspensão da liberação dos recursos financeiros, observadas as limitações impostas pela Lei Eleitoral nº 9.504, de 30 de setembro de 1997.

22

SAC CAIXA: 0800 726 0101 (informações, reclamações, sugestões e elogios)
Para pessoas com deficiência auditiva ou de fala: 0800 726 2492
Ouvidoria: 0800 725 7474
caixa.gov.br



Contrato de Repasse

14.1 – Em qualquer ação promocional relacionada com o objeto do Contrato de Repasse será obrigatoriamente destacada a participação da CONTRATANTE, do Gestor do Programa, bem como o objeto de aplicação dos recursos, observado o disposto no §1º do art. 37 da Constituição Federal, sob pena de suspensão da liberação dos recursos financeiros, observadas as limitações impostas pela Lei Eleitoral nº 9.504, de 30 de setembro de 1997.

CLÁUSULA DÉCIMA QUINTA – DA VIGÊNCIA

15 – Este Instrumento produzirá efeitos a partir da assinatura de todas as partes e sua vigência iniciar-se-á na data de sua assinatura e encerrar-se-á no prazo descrito no item VI das CONDIÇÕES GERAIS, possibilitada a sua prorrogação mediante Termo Aditivo e aprovação da CONTRATANTE, conforme o disposto no art. 35, inciso VII e § 4º, da Portaria Conjunta MGI/MF/CGU nº 33, de 30 de agosto de 2023 e suas alterações.

CLÁUSULA DÉCIMA SEXTA – DA DENÚNCIA, RESCISÃO E EXTINÇÃO

16 – O Contrato de Repasse poderá ser:

- I. Denunciado a qualquer tempo, por desistência de qualquer um dos partícipes, ficando responsáveis somente pelas obrigações e auferindo as vantagens do tempo em que participaram voluntariamente do acordo, não sendo admissível obrigatoriedade de permanência ou aplicação de sanção aos denunciantes.
- II. Rescindido, em função das seguintes motivações:
 - a) inadimplemento de qualquer das cláusulas pactuadas;
 - b) constatação de falsidade ou incorreção de informação em qualquer documento apresentado; ou
 - c) verificação de circunstância que enseje a instauração de TCE; ou
- III. Extinto, quando não tiver ocorrido repasse de recursos e houver descumprimento das condições suspensivas, nos prazos estabelecidos no instrumento.

16.1 – São exemplos de motivos para rescisão do Contrato de Repasse a constatação pela CONTRATANTE das seguintes situações:

- I. A utilização dos recursos em desacordo com o Plano de Trabalho;
- II. A inexistência de execução financeira após 545 dias (365 dias mais 180 dias) da liberação da primeira parcela ou do último pagamento, à exemplo do descrito na Cláusula Quinta, item 5.8, desde que não se enquadre nas hipóteses de suspensão do prazo, nos termos do item 5.9;
- III. A falsidade ou incorreção de informação de documento apresentado;
- IV. A verificação de qualquer circunstância que enseje a instauração de Tomada de Contas Especial;

16.2 – Quando da denúncia ou rescisão do instrumento, o CONTRATADO deverá:

SAC CAIXA: 0800 726 0101 (informações, reclamações, sugestões e elogios)

Para pessoas com deficiência auditiva ou de fala: 0800 726 2492

Ouvidoria: 0800 725 7474

caixa.gov.br



Contrato de Repasse

I – devolver os saldos remanescentes, inclusive aqueles oriundos de rendimentos de aplicações financeiras, em até 30 (trinta) dias; e

II – apresentar a prestação de contas final em até 60 (sessenta) dias.

16.3 – A denúncia, rescisão ou extinção deverá ser registrada pela CONTRATANTE no TRANSFEREGOV e publicada no Diário Oficial da União.

16.4 – Os prazos de que trata o item 16.2 deverão ser contados a partir do registro no TRANSFEREGOV.

16.5 – O não cumprimento das disposições de que trata o item 16.2 no prazo previsto ensejará instauração de TCE.

16.6 – Quando da denúncia, rescisão ou extinção do instrumento, o Gestor ou a CONTRATANTE deverá, no prazo máximo de (60) sessenta dias, contado da data do registro do evento no TRANSFEREGOV, providenciar o cancelamento dos saldos de empenho, independente do indicador de resultado primário.

CLÁUSULA DÉCIMA SÉTIMA – DO PROVIMENTO JUDICIAL LIMINAR

17 – A existência de restrição do CONTRATADO e/ou UNIDADE EXECUTORA não foi considerada óbice à celebração do presente instrumento, em razão da decisão liminar concedida nos termos especificados no Contrato de Repasse, a qual autorizou a celebração deste instrumento, condicionada à decisão final.

17.1 – Ainda que posteriormente regularizada a restrição apontada no Contrato de Repasse, a desistência da ação ou a decisão judicial desfavorável ao CONTRATADO e/ou UNIDADE EXECUTORA implicará a desconstituição dos efeitos da respectiva liminar, com a rescisão do presente contrato e a devolução de todos os recursos que eventualmente tenha recebido, atualizados na forma da legislação em vigor.

CLÁUSULA DÉCIMA OITAVA – DA ALTERAÇÃO

18 – O presente Contrato de Repasse poderá ser alterado mediante proposta, devidamente formalizada e justificada, a ser apresentada à CONTRATANTE, em no mínimo 60 (sessenta) dias antes do término da vigência, vedada a alteração do objeto do Contrato de Repasse.

18.1 – A alteração do prazo de vigência do Contrato de Repasse, em decorrência de atraso na liberação dos recursos por responsabilidade do Gestor do Programa, será promovida "de ofício" pela CONTRATANTE, limitada ao período do atraso verificado, fazendo disso imediato comunicado ao CONTRATADO e/ou UNIDADE EXECUTORA.



Contrato de Repasse

18.2 – A alteração contratual referente ao valor do Contrato de Repasse será feita por meio de Termo Aditivo, ficando a majoração dos recursos de repasse sob decisão unilateral exclusiva do órgão responsável pela concepção da política pública em execução.

18.3 – São vedadas as alterações da Contrapartida que resulte em valores inferiores ou superiores aos limites mínimos e máximos definidos na Lei de Diretrizes Orçamentárias.

18.4 – Nos casos em que é admitida a redução ou exclusão de meta ou etapa, é necessária a solicitação justificada do CONTRATADO e o atendimento das condições abaixo (Decreto nº 8.943/2016):

- a) não represente prejuízo à funcionalidade do objeto pactuado;
- b) haja a redução da participação financeira do valor de repasse proporcional à redução de metas e etapas, com a devolução dos recursos liberados relativos às etapas e às metas reduzidas, inclusive aqueles provenientes de sua aplicação financeira;
- c) o CONTRATADO formalize compromisso de arcar com as despesas necessárias à imediata operacionalização do objeto, quando couber;
- d) o novo Plano de Trabalho seja aprovado contemplando os ajustes propostos.

CLÁUSULA DÉCIMA NONA – DAS VEDAÇÕES

19 – Ao CONTRATADO é vedado:

- I. Realizar despesa em data anterior à vigência do instrumento;
- II. No caso de obras e serviços de engenharia, iniciar a execução do objeto antes da emissão da autorização de início de obra, exceto quando se tratar dos recursos para atender às despesas de que trata o art. 25 da Portaria Conjunta MGI/MF/CGU nº 33, de 30 de agosto de 2023 e suas alterações;
- III. Alterar o objeto do contrato de repasse, exceto para ampliação do objeto pactuado ou para redução ou exclusão de meta ou etapa, sem prejuízo da fruição ou funcionalidade do objeto, desde que as alterações tenham sido previamente aprovadas pela CONTRATANTE;
- IV. Utilizar, ainda que em caráter emergencial, os recursos para finalidade diversa da estabelecida no instrumento;
- V. Reformular os projetos básicos das obras e serviços de engenharia previamente aceitos pela CONTRATANTE, exceto para ampliação do objeto pactuado, redução ou exclusão de metas ou etapas, desde que não cause prejuízo da fruição ou funcionalidade do objeto, inclusive para os casos de contratação semi-integrada;
- VI. Realizar despesas com taxas bancárias, multas, juros ou correção monetária, inclusive referentes a pagamentos ou recolhimentos fora dos prazos, exceto no que se refere às multas e aos juros, se decorrentes de atraso na transferência de recursos pelo Gestor e desde que os prazos para pagamento e os percentuais sejam os mesmos aplicados no mercado;
- VII. Pagar, a qualquer título, empresas privadas que tenham em seu quadro societário servidor público da ativa, ou empregado de empresa pública, ou de sociedade de

25

SAC CAIXA: 0800 726 0101 (informações, reclamações, sugestões e elogios)

Para pessoas com deficiência auditiva ou de fala: 0800 726 2492

Ouvidoria: 0800 725 7474

caixa.gov.br



e

CAIXA

Contrato de Repasse

- economia mista, dos partícipes, por serviços prestados, inclusive consultoria, assistência técnica ou assemelhados;
- VIII. Efetuar pagamento em data posterior à vigência do instrumento, salvo se o fato gerador da despesa tenha ocorrido durante a vigência.
- IX. Realizar despesas a título de taxa de administração, de gerência ou similar;
- X. Realizar despesas com publicidade, salvo a de caráter educativo, informativo ou de orientação social, da qual não constem nomes, símbolos ou imagens que caracterizem promoção pessoal e desde que previstas no plano de trabalho;
- XI. Pagar, a qualquer título, servidor ou empregado público, integrante de quadro de pessoal do órgão ou entidade pública da Administração Direta ou Indireta, salvo nas hipóteses previstas em leis federais específicas e na Lei de Diretrizes Orçamentárias;
- XII. Realizar pagamentos de diárias e passagens a militares, servidores e empregados públicos da ativa, salvo nas hipóteses previstas em leis federais específicas e na Lei de Diretrizes Orçamentárias Federal;
- XIII. Transferir recursos para clubes, associações de servidores ou quaisquer entidades congêneres, exceto para creches e escolas para o atendimento pré-escolar, quando for o caso;
- XIV. Computar receitas oriundas dos rendimentos de aplicações no mercado financeiro como contrapartida;
- XV. Adotar o regime de execução direta;
- XVI. Utilizar licitação cujo edital tenha sido publicado antes da assinatura do presente Contrato de Repasse ou da emissão Laudo de Análise Técnica, que consubstancia a análise técnica de engenharia e a análise documental de objeto que envolva obra, conforme previsto na Portaria Conjunta MGI/MF/CGU nº 33, de 30 de agosto de 2023.
- XVII. Celebrar parcerias com entidades impedidas de receber recursos federais.
- 19.1 – Os custos de análise das alterações do objeto originalmente pactuado, se houver, nos casos de contrato de repasse, serão de responsabilidade exclusiva do CONTRATADO.

CLÁUSULA VIGÉSIMA – DOS REGISTROS DE OCORRÊNCIAS E DAS COMUNICAÇÕES

20 – Os documentos instrutórios ou comprobatórios relativos à execução do Contrato de Repasse deverão ser apresentados em original ou em cópia autenticada.

20.1 – As comunicações de fatos ou ocorrências relativas ao Contrato serão consideradas como regularmente feitas se inseridas no TRANSFEREGOV ou entregues por carta protocolada, telegrama, fax ou correspondência eletrônica, com comprovante de recebimento, nos endereços descritos no item VIII das CONDIÇÕES GERAIS.

CLÁUSULA VIGÉSIMA PRIMEIRA – DA DIVULGAÇÃO DE DADOS PESSOAIS SEGUNDO A LGPD

26

SAC CAIXA: 0800 726 0101 (informações, reclamações, sugestões e elogios)
Para pessoas com deficiência auditiva ou de fala: 0800 726 2492
Ouvidoria: 0800 725 7474
caixa.gov.br

CAIXA

Contrato de Repasse

21 – Em observância aos preceitos da Lei Geral de Proteção de Dados Pessoais – LGPD – Lei 13.709/2018, os signatários autorizam a divulgação de seus dados pessoais constantes neste instrumento para fins de publicidade e transparência.

CLÁUSULA VIGÉSIMA SEGUNDA – DA CONCILIAÇÃO E DO FORO

22 – As partes comprometem-se a submeter eventuais controvérsias, decorrentes do presente ajuste, sempre que viável, à tentativa de conciliação perante a Câmara de Mediação e de Conciliação da Administração Federal (CCAF), da Advocacia-Geral da União, nos termos do art. 37 da Lei nº 13.140, de 2015, do art. 11 da Medida Provisória nº 2.180-35, de 24 de agosto de 2001, e do Decreto nº 11.174, de 16 de agosto de 2022. Não logrando êxito a conciliação, será competente para dirimir as questões decorrentes deste Contrato de Repasse, o foro da Justiça Federal, descrito no item VII das CONDIÇÕES GERAIS, por força do inciso I do art. 109 da Constituição Federal.

E, por estarem assim justos e pactuados firmam este Instrumento, que será assinado pelas partes e pelas testemunhas abaixo, para que surta seus efeitos jurídicos e legais, em juízo e fora dele, sendo extraídas as respectivas cópias, que terão o mesmo valor do original.

São Luís _____, 31 de dezembro de 2023
Local/Data

Carlos André Corrêa Cardoso
Assinatura da CONTRATANTE
Nome: CARLOS ANDRÉ CORRÊA
CARDOSO
CPF: 094.733.467-00

Aluisio Carneiro Filho
Assinatura do CONTRATADO
Nome: ALUISIO CARNEIRO FILHO
CPF: 257.195.053-34

Testemunhas

Milena Cutrim Saraiva
Nome: MILENA CUTRIM SARAIVA
CPF: 935.927.793-20

Nivia Carla S.C. Pereira
Nome: NIVIA CARLA S.C. PEREIRA
CPF: 656.246.533-87

Dalvani Rodrigues Pereira
Assinatura do Supervisor ou Coordenador
(Contrato em Conformidade)
Nome: DALVANI RODRIGUES PEREIRA
DE ARRUDA
CPF: 257.924.073-04

SAC CAIXA: 0800 726 0101 (informações, reclamações, sugestões e elogios)

Para pessoas com deficiência auditiva ou de fala: 0800 726 2492

Ouvidoria: 0800 725 7474

caixa.gov.br

GERÊNCIA EXECUTIVA GOVERNO SÃO JOSÉ DO RIO PRETO - SP

EXTRATO DE RERRATIFICAÇÃO

Contrato de Repasse/Termo de Compromisso/Contrato de Transferência nº 953090/2023/MC/INF-ADDES/CAIMA, Monte Azul Paulista, DOU de 04/01/2024, seção 3, página 86, onde se lê Vigência 20/12/2023, leia-se Vigência 30/12/2023.

GERÊNCIA EXECUTIVA GOVERNO SÃO LUIS - MA

EXTRATOS DE CONTRATOS

ESPÉCIE Contrato de Repasse nº 955433/2023, firmado pelo Município de São Bento-MA, CNPJ 06.214.258/0001-77, junto à União Federal por intermédio do Ministério da Integração e do Desenvolvimento Regional, representada pela Caixa Econômica Federal, CNPJ 00.360.305/0001-04; Objeto Recuperação de Estradas Vicinais no Município de São Bento-MA; Programa Desenvolvimento Regional, Territorial e Urbano; Valor: R\$ 1.443.213,00, dos recursos: R\$ 1.441.714,00, correção à conta da União no exercício de 2023, UG 530020, Gestão 00001, Programa de Trabalho 206082217005X0001, NE 2023NE001448, de 31/12/2023 e R\$ 1.495,00 de contrapartida, Vigência 31/12/2023 - 31/12/2023 Carlos André Corrêa Cardoso e CARLOS DINO PENHA.

Contrato de Repasse nº 952168/2023, firmado pelo ESTADO DO MARANHÃO - SECRETARIA DE ESTADO DE GOVERNO-MA, CNPJ 24.393.108/0001-50; junto à União Federal por intermédio do Ministério das Cidades, representada pela Caixa Econômica Federal, CNPJ 00.360.305/0001-04, ESTADO DO MARANHÃO, CNPJ 06.354.468/0001-60; Objeto Saneamento Integrado em Municípios no Estado do Maranhão; programa saneamento básico; Valor: R\$ 38.610.823,00, dos recursos: R\$ 5.746.623,45, correção à conta da União no exercício de 2023, UG 175004, Gestão 00001, Programa de Trabalho 17512222200TMO001, NE 2023NE002527, de 12/12/2023, e R\$ 32.564.199,55 nos exercícios subsequentes e R\$ 300.000,00 de contrapartida, Vigência 30/11/2023 - 29/12/2023 Carlos André Corrêa Cardoso e Marcio Ribeiro Machado.

Contrato de Repasse nº 952154/2023, firmado pelo ESTADO DO MARANHÃO - SECRETARIA DE ESTADO DE GOVERNO-MA, CNPJ 24.393.108/0001-50; junto à União Federal por intermédio do Ministério das Cidades, representada pela Caixa Econômica Federal, CNPJ 00.360.305/0001-04, ESTADO DO MARANHÃO, CNPJ 06.354.468/0001-60; Objeto Saneamento Integrado em Municípios no Estado do Maranhão; Programa Saneamento Básico; Valor: R\$ 9.605.191,00, dos recursos: R\$ 1.436.278,65, correção à conta da União no exercício de 2023, UG 175004, Gestão 00001, Programa de Trabalho 17512222200TMO001, NE 2023NE002540, de 12/12/2023, e R\$ 8.138.912,35 nos exercícios subsequentes e R\$ 30.000,00 de contrapartida, Vigência 30/11/2023 - 29/12/2023 Carlos André Corrêa Cardoso e Marcio Ribeiro Machado.

Contrato de Repasse nº 953280/2023, firmado pelo ESTADO DO MARANHÃO - SECRETARIA DE ESTADO DE GOVERNO-MA, CNPJ 24.393.108/0001-50; junto à União Federal por intermédio do Ministério das Cidades, representada pela Caixa Econômica Federal, CNPJ 00.360.305/0001-04, ESTADO DO MARANHÃO, CNPJ 06.354.468/0001-60; Objeto Implantação e Ampliação de Sistema de Abastecimento de Água no Estado do Maranhão; Programa Saneamento Básico; Valor: R\$ 57.557.911,00, dos recursos: R\$ 7.470.525,43, correção à conta da União no exercício de 2023, UG 175004, Gestão 00001, Programa de Trabalho 17512222200TMO001, NE 2023NE001869, de 21/12/2023, e R\$ 49.997.022,57 nos exercícios subsequentes e R\$ 100.000,00 de contrapartida, Vigência 30/11/2023 - 30/11/2023 Carlos André Corrêa Cardoso e Marcio Ribeiro Machado.

ESPÉCIE Contrato de Repasse nº 952700/2023, firmado pelo Município de São Bernardo-MA, CNPJ 06.125.359/0001-89; junto à União Federal por intermédio do Ministério das Cidades, representada pela Caixa Econômica Federal, CNPJ 00.360.305/0001-04; Objeto pavimentação asfáltica no município de São Bernardo/MA; Programa Mobilidade Urbana; Valor: R\$ 3.354.137,00, dos recursos: R\$ 3.349.137,00, correção à conta da União no exercício de 2023, UG 175004, Gestão 00001, Programa de Trabalho 15451221900T10001, NE 2023NE002584, de 19/12/2023 e R\$ 5.000,00 de contrapartida, Vigência 29/12/2023 - 29/12/2023 Carlos André Corrêa Cardoso e JOÃO IGOR VIEIRA CARVALHO

ESPÉCIE Contrato de Repasse nº 952090/2023, firmado pelo Município de Magalhães de Almeida-MA, CNPJ 06.988.576/0001-09; junto à União Federal por intermédio do MINISTÉRIO DO DESENVOLVIMENTO E ASSISTÊNCIA SOCIAL, FAMÍLIA E COMBATE FOME, representada pela Caixa Econômica Federal, CNPJ 00.360.305/0001-04; Objeto estruturação de rede de serviços do sistema único de assistência social - suas - construção de centro de referência especializado de assistência social - creas; Programa Proteção Social no âmbito do Sistema Único de Assistência Social (SUAS); Valor: R\$ 581.000,00, dos recursos: R\$ 573.695,00, correção à conta da União no exercício de 2023, UG 550015, Gestão 00001, Programa de Trabalho 0524583131SG0001, NE 2023NF000453, de 12/12/2023 e R\$ 1.315,00 de contrapartida, Vigência 31/12/2023 - 31/12/2023 Carlos André Corrêa Cardoso e RAIMUNDO NONATO CARVALHO

ESPÉCIE Contrato de Repasse nº 955400/2023, firmado pelo Município de Gonçalves Dias/MA, CNPJ 06.314.827/0001-56; junto à União Federal por intermédio do Ministério da Integração e do Desenvolvimento Regional, representada pela Caixa Econômica Federal, CNPJ 00.360.305/0001-04; Objeto Recuperação de estradas vicinais no município de Gonçalves Dias/MA; Programa Desenvolvimento Regional, Territorial e Urbano; Valor: R\$ 961.019,00, dos recursos: R\$ 960.019,00, correção à conta da União no exercício de 2023, UG 530020, Gestão 00001, Programa de Trabalho 206082217005X0001, NE 2023NE001415, de 31/12/2023 e R\$ 1.000,00 de contrapartida, Vigência 31/12/2023 - 31/12/2023 Carlos André Corrêa Cardoso e Antonio Soares de Sena.

Contrato de Repasse nº 953274/2023, firmado pelo ESTADO DO MARANHÃO - SECRETARIA DE ESTADO DE GOVERNO-MA, CNPJ 24.393.108/0001-50; junto à União Federal por intermédio do Ministério das Cidades, representada pela Caixa Econômica Federal, CNPJ 00.360.305/0001-04, ESTADO DO MARANHÃO, CNPJ 06.354.468/0001-60; Objeto Implantação e Ampliação de Sistema de Abastecimento de Água no Estado do Maranhão; Programa Saneamento Básico; Valor: R\$ 19.183.735,00, dos recursos: R\$ 2.459.265,55, correção à conta da União no exercício de 2023, UG 175004, Gestão 00001, Programa de Trabalho 17512222200TMO001, NE 2023NE002843, de 21/12/2023, e R\$ 16.663.749,45 nos exercícios subsequentes e R\$ 30.000,00 de contrapartida, Vigência 30/11/2023 - 30/11/2023 Carlos André Corrêa Cardoso e Marcio Ribeiro Machado.

Contrato de Repasse nº 954868/2023, firmado pelo ESTADO DO MARANHÃO - SECRETARIA DE ESTADO DE GOVERNO-MA, CNPJ 24.393.108/0001-50; junto à União Federal por intermédio do Ministério das Cidades, representada pela Caixa Econômica Federal, CNPJ 00.360.305/0001-04, ESTADO DO MARANHÃO, CNPJ 06.354.468/0001-60; Objeto Implantação de Sistemas Simplificados de Abastecimento de Água no Estado do Maranhão; Programa Saneamento Básico; Valor: R\$ 4.835.919,00, dos recursos: R\$ 4.795.919,00, correção à conta da União no exercício de 2023, UG 175004, Gestão 00001, Programa de Trabalho 1051222221CA0001, NE 2023NE003399, de 29/12/2023 e R\$ 50.000,00 de contrapartida, Vigência 30/11/2023 - 30/11/2023 Carlos André Corrêa Cardoso e Marcio Ribeiro Machado.

Contrato de Repasse nº 954633/2023, firmado pelo ESTADO DO MARANHÃO - SECRETARIA DE ESTADO DE GOVERNO-MA, CNPJ 24.393.108/0001-50; junto à União Federal por intermédio do Ministério das Cidades, representada pela Caixa Econômica Federal, CNPJ 00.360.305/0001-04, ESTADO DO MARANHÃO, CNPJ 06.354.468/0001-60; Objeto Pavimentação em Oloquês em Municípios no Estado do Maranhão; Programa Mobilidade Urbana; Valor: R\$ 9.505.191,00, dos recursos: R\$ 9.575.191,00, correção à conta da União no exercício de 2023, UG 175004, Gestão 00001, Programa de Trabalho 15451221900T10001, NE 2023NE003366, de 25/12/2023 e R\$ 30.000,00 de contrapartida, Vigência 30/11/2023 - 29/12/2023 Carlos André Corrêa Cardoso e Marcio Ribeiro Machado.

Contrato de Repasse nº 955021/2023, firmado pelo ESTADO DO MARANHÃO - SECRETARIA DE ESTADO DE GOVERNO-MA, CNPJ 24.393.108/0001-50; junto à União Federal por intermédio do Ministério das Cidades, representada pela Caixa Econômica Federal, CNPJ 00.360.305/0001-04, ESTADO DO MARANHÃO, CNPJ 06.354.468/0001-60;

Objeto Implantação de Sistema Simplificado de Abastecimento de Água no Estado do Maranhão; Programa Saneamento Básico; Valor: R\$ 980.019,00, dos recursos: R\$ 990.019,00, correção à conta da União no exercício de 2023, UG 175004, Gestão 00001, Programa de Trabalho 1051222221CA0001, NE 2023NE003447, de 29/12/2023 e R\$ 20.000,00 de contrapartida, Vigência 31/06/2023 - 30/12/2023 Carlos André Corrêa Cardoso e Marcio Ribeiro Machado.

Contrato de Repasse nº 955022/2023, firmado pelo ESTADO DO MARANHÃO - SECRETARIA DE ESTADO DE GOVERNO-MA, CNPJ 24.393.108/0001-50; junto à União Federal por intermédio do Ministério das Cidades, representada pela Caixa Econômica Federal, CNPJ 00.360.305/0001-04, ESTADO DO MARANHÃO, CNPJ 06.354.468/0001-60; Objeto Implantação de Sistemas Simplificados de Abastecimento de Água no Estado do Maranhão; Programa Saneamento Básico; Valor: R\$ 4.805.919,00, dos recursos: R\$ 4.785.919,00, correção à conta da União no exercício de 2023, UG 175004, Gestão 00001, Programa de Trabalho 1051222221CA0001, NE 2023NE003448, de 29/12/2023 e R\$ 20.000,00 de contrapartida, Vigência 30/11/2023 - 30/12/2023 Carlos André Corrêa Cardoso e Marcio Ribeiro Machado.

ESPÉCIE Contrato de Repasse nº 955509/2023, firmado pelo Município de São Raimundo das Mangabeiras/MA, CNPJ 06.651.616/0001-09; junto à União Federal por intermédio do Ministério das Cidades, representada pela Caixa Econômica Federal, CNPJ 00.360.305/0001-04; Objeto Recapeamento asfáltico no município de São Raimundo das Mangabeiras/MA; Programa Mobilidade Urbana; Valor: R\$ 2.873.210,00, dos recursos: R\$ 2.870.210,00, correção à conta da União no exercício de 2023, UG 175004, Gestão 00001, Programa de Trabalho 15451221900T10001, NE 2023NE003597, de 31/12/2023 e R\$ 3.000,00 de contrapartida, Vigência 31/12/2023 - 31/12/2023 Carlos André Corrêa Cardoso e Acelyny Cardoso Lima e Silva.

Contrato de Repasse nº 955023/2023, firmado pelo ESTADO DO MARANHÃO - SECRETARIA DE ESTADO DE GOVERNO-MA, CNPJ 24.393.108/0001-50; junto à União Federal por intermédio do Ministério das Cidades, representada pela Caixa Econômica Federal, CNPJ 00.360.305/0001-04, ESTADO DO MARANHÃO, CNPJ 06.354.468/0001-60; Objeto Implantação de Ações Integradas de Saneamento no Estado do Maranhão; Programa Saneamento Básico; Valor: R\$ 9.625.191,00, dos recursos: R\$ 1.436.278,65, correção à conta da União no exercício de 2023, UG 175004, Gestão 00001, Programa de Trabalho 17512222200TMO001, NE 2023NE005449, de 29/12/2023, e R\$ 8.138.912,35 nos exercícios subsequentes e R\$ 50.000,00 de contrapartida, Vigência 30/11/2023 - 30/11/2023 Carlos André Corrêa Cardoso e Marcio Ribeiro Machado.

ESPÉCIE Contrato de Repasse nº 955403/2023, firmado pelo Município de Lima Campos - MA, CNPJ 06.933.519/0001-09; junto à União Federal por intermédio do Ministério da Integração e do Desenvolvimento Regional, representada pela Caixa Econômica Federal, CNPJ 00.360.305/0001-04; Objeto recuperação de estradas vicinais em povoados do município de Lima Campos - MA; Programa Desenvolvimento Regional, Territorial e Urbano; Valor: R\$ 1.441.769,00, dos recursos: R\$ 1.405.210,00, correção à conta da União no exercício de 2023, UG 530020, Gestão 00001, Programa de Trabalho 206082217005X0001, NE 2023NE003418, de 31/12/2023 e R\$ 1.500,00 de contrapartida, Vigência 30/12/2023 - 31/12/2023 Carlos André Corrêa Cardoso e DIRCE PRAZERES RODRIGUES.

ESPÉCIE Contrato de Repasse nº 955551/2023, firmado pelo Município de Fernando Falcão - MA, CNPJ 01.612.667/0001-08; junto à União Federal por intermédio do Ministério da Integração e do Desenvolvimento Regional, representada pela Caixa Econômica Federal, CNPJ 00.360.305/0001-04; Objeto recuperação de estradas vicinais no município de Fernando falcão/ma; Programa Desenvolvimento Regional, Territorial e Urbano; Valor: R\$ 1.914.356,00, dos recursos: R\$ 1.912.356,00, correção à conta da União no exercício de 2023, UG 530020, Gestão 00001, Programa de Trabalho 206082217005X0001, NE 2023NE001514, de 31/12/2023 e R\$ 2.000,00 de contrapartida, Vigência 30/12/2023 - 31/12/2023 Carlos André Corrêa Cardoso e Raimunda da Silva Almeida.

ESPÉCIE Contrato de Repasse nº 955399/2023, firmado pelo Município de Fernando Falcão - MA, CNPJ 01.612.667/0001-08; junto à União Federal por intermédio do Ministério da Integração e do Desenvolvimento Regional, representada pela Caixa Econômica Federal, CNPJ 00.360.305/0001-04; Objeto recuperação de estradas vicinais no município de Fernando falcão/ma; Programa Desenvolvimento Regional, Territorial e Urbano; Valor: R\$ 1.405.179,00, dos recursos: R\$ 1.403.179,00, correção à conta da União no exercício de 2023, UG 520020, Gestão 0001, Programa de Trabalho 206082217005X0001, NE 2023NE001414, de 31/12/2023 e R\$ 2.000,00 de contrapartida, Vigência 30/12/2023 - 31/12/2023 Carlos André Corrêa Cardoso e Raimunda da Silva Almeida.

ESPÉCIE Contrato de Repasse nº 955429/2023, firmado pelo Município de Tridafela do Vale - MA, CNPJ 01.558.070/0001-22; junto à União Federal por intermédio do Ministério da Integração e do Desenvolvimento Regional, representada pela Caixa Econômica Federal, CNPJ 00.360.305/0001-04; Objeto recuperação de estradas vicinais no município de Tridafela do vale - MA; Programa Desenvolvimento Regional, Territorial e Urbano; Valor: R\$ 950.280,00, dos recursos: R\$ 960.019,00, correção à conta da União no exercício de 2023, UG 530020, Gestão 00001, Programa de Trabalho 206082217005X0001, NE 2023NE001444, de 31/12/2023 e R\$ 961,00 de contrapartida, Vigência 30/12/2023 - 31/12/2023 Carlos André Corrêa Cardoso e DEISSON PEREIRA FREITAS.

ESPÉCIE Contrato de Repasse nº 955437/2023, firmado pelo Município de Esperantinópolis - MA, CNPJ 06.376.669/0001-69; junto à União Federal por intermédio do Ministério da Integração e do Desenvolvimento Regional, representada pela Caixa Econômica Federal, CNPJ 00.360.305/0001-04; Objeto pavimentação asfáltica em estradas vicinais no município de Esperantinópolis/MA; Programa Desenvolvimento Regional, Territorial e Urbano; Valor: R\$ 1.443.214,00, dos recursos: R\$ 1.441.714,00, correção à conta da União no exercício de 2023, UG 530020, Gestão 00001, Programa de Trabalho 206082217005X0001, NE 2023NE001452, de 31/12/2023 e R\$ 1.500,00 de contrapartida, Vigência 30/12/2023 - 31/12/2023 Carlos André Corrêa Cardoso e ALUISIO CARNEIRO FILHO.

ESPÉCIE Contrato de Repasse nº 955505/2023, firmado pelo Município de Esperantinópolis - MA, CNPJ 06.376.669/0001-69; junto à União Federal por intermédio do Ministério da Integração e do Desenvolvimento Regional, representada pela Caixa Econômica Federal, CNPJ 00.360.305/0001-04; Objeto construção de pontes no município de Esperantinópolis/MA; Programa Desenvolvimento Regional, Territorial e Urbano; Valor: R\$ 1.405.179,00, dos recursos: R\$ 1.403.179,00, correção à conta da União no exercício de 2023, UG 530020, Gestão 00001, Programa de Trabalho 206082217005X0001, NE 2023NE001471, de 31/12/2023 e R\$ 2.000,00 de contrapartida, Vigência 30/12/2023 - 31/12/2023 Carlos André Corrêa Cardoso e ALUISIO CARNEIRO FILHO.

ESPÉCIE Contrato de Repasse nº 953544/2023, firmado pelo Município de Esperantinópolis - MA, CNPJ 06.376.669/0001-69; junto à União Federal por intermédio do Ministério da Integração e do Desenvolvimento Regional, representada pela Caixa Econômica Federal, CNPJ 00.360.305/0001-04; Objeto construção de pontes no município de Esperantinópolis/MA; Programa Desenvolvimento Regional, Territorial e Urbano; Valor: R\$ 1.395.545,00, dos recursos: R\$ 1.393.545,00, correção à conta da União no exercício de 2023, UG 530020, Gestão 00001, Programa de Trabalho 206082217005X0001, NE 2023NE001568, de 31/12/2023 e R\$ 2.000,00 de contrapartida, Vigência 31/12/2023 - 31/12/2023 Carlos André Corrêa Cardoso e ALUISIO CARNEIRO FILHO.

ESPÉCIE Contrato de Repasse nº 952081/2023, firmado pelo Município de Barra do Corda-MA, CNPJ 06.763.796/0001-17; junto à União Federal por intermédio do Ministério das Cidades, representada pela Caixa Econômica Federal, CNPJ 00.360.305/0001-04; Objeto pavimentação de vias no município de Barra do Corda/ma; Programa Mobilidade Urbana; Valor: R\$ 2.876.010,00, dos recursos: R\$ 2.870.210,00, correção à conta da União no exercício de 2023, UG 175004, Gestão 00001, Programa de Trabalho 15451221900T10001, NE 2023NE002520, de 12/12/2023 e R\$ 5.800,00 de contrapartida, Vigência 31/12/2023 - 31/12/2023 Carlos André Corrêa Cardoso e RIGO ALBERTO TEUS DE SOUSA.

ESPÉCIE Contrato de Repasse nº 953618/2023, firmado pelo Município de Buriticupu-MA, CNPJ 01.612.525/0001-40; junto à União Federal por intermédio do Ministério das Cidades, representada pela Caixa Econômica Federal, CNPJ 00.360.305/0001-04; Objeto



MINISTÉRIO DA INTEGRAÇÃO E DO DESENVOLVIMENTO REGIONAL
 TRANSFEREGOV

Nº / ANO DA PROPOSTA:

018163/2023

OBJETO:

Pavimentação asfáltica em estradas vicinais no município de Esperantinópolis/MA

CARACTERIZAÇÃO DOS INTERESSES RECÍPROCOS:

O Município Esperantinópolis - MA está localizado, Estado do Maranhão, tem área de 452,439 Km² e Densidade demográfica 21,77 hab/Km². Está localizado na mesorregião norte maranhense, microrregião Itapecuru Mirim e tem as seguintes coordenadas geográficas: 52 6 S 44 40 19 O. Distância até a capital: 350km. A população total do município é de 18.311 habitantes, de acordo com o Censo Demográfico do IBGE. Seu Índice de Desenvolvimento Humano (IDH) é de 0.586.

RELAÇÃO ENTRE A PROPOSTA E OS OBJETIVOS E DIRETRIZES DO PROGRAMA:

A referida obra está alinhada com os objetivos e diretrizes estabelecidos pelo programa, irá beneficiar diretamente os trabalhadores que necessitam de boas condições de tráfego para o escoamento de sua produção, para que os mesmos possam ser inseridos no mercado de maneira mais sólida e competitiva, aumentando a capacidade de comercialização e, conseqüentemente o desenvolvimento de novos postos de trabalho e geração de renda.

PÚBLICO ALVO:

O público alvo do projeto será toda a população da zona rural do município de Esperantinópolis/MA, que de acordo com último censo é de 1.000 habitantes. A ação visa dotar o município de uma mínima infraestrutura que irá servir de forte estímulo ao processo produtivo das comunidades que ali residem, criando alternativa para amenizar os problemas de escoamento dos excedentes agrícolas e de acesso aos benefícios públicos como educação e saúde, visando o pleno desenvolvimento das funções sociais.

PROBLEMA A SER RESOLVIDO:

A pavimentação possibilita qualidade de vida e desenvolvimento à comunidade, beneficiando a conquista de regiões isoladas, promovendo melhor escoamento da produção, ligações entre os centros e as periferias, e, ainda, auxilia na valorização de áreas. A administração municipal elege como os maiores entraves ao desenvolvimento do município seus problemas de infraestrutura, a extensão territorial e a precariedade da malha viária, que impedem a fluidez do comércio e de nossa produção.

RESULTADOS ESPERADOS:

O município dá acessibilidade da sede aos povoados. Essa localidades encontram-se em péssimas condições tornando difícil os acessos às bases produtivas rurais, responsáveis por grande parte do PIB municipal com o escoamento da produção dos pecuaristas e agricultores.

1 - DADOS DO CONCEDENTE

CONCEDENTE: 53000	NOME DO ÓRGÃO/ÓRGÃO SUBORDINADO OU UG: MINISTÉRIO DA INTEGRAÇÃO E DO DESENVOLVIMENTO REGIONAL	
CPF DO RESPONSÁVEL: 021.186.624-59	NOME DO RESPONSÁVEL: ADRIANA MELO ALVES	
ENDEREÇO DO RESPONSÁVEL: SGAN Quadra 906 Módulo F Bloco "A" Edifício Celso Furtado, 2º andar		CEP DO RESPONSÁVEL: 70790-060

2 - DADOS DO PROPONENTE

PROponente: 06.376.669/0001-69					
RAZÃO SOCIAL DO PROPONENTE: MUNICIPIO DE ESPERANTINOPOLIS					
ENDEREÇO JURÍDICO DO PROPONENTE: RUA GETULIO VARGAS, 435					
CIDADE: ESPERANTINOPOLIS	UF: MA	CÓDIGO MUNICÍPIO: 0777	CEP: 65750000	E.A.: Administração Pública Municipal	DDD/TELEFONE: 99988067956
BANCO: 104 - CAIXA ECONOMICA		AGÊNCIA: 0767-6	CONTA CORRENTE: 0066473040		
CPF DO RESPONSÁVEL: 257.195.053-34	NOME DO RESPONSÁVEL: ALUISIO CARNEIRO FILHO				
ENDEREÇO DO RESPONSÁVEL: RUA ANTONIO LEAL ARRAIS, S/N - SANTA TEREZINHA				CEP DO RESPONSÁVEL: 65750000	

4 - DADOS DO EXECUTOR/VALORES

Processo N° 02414207
Fis N° 535
Visto 11

VALOR GLOBAL:	R\$ 1.443.214,00	
VALOR DA CONTRAPARTIDA:	R\$ 1.500,00	
VALOR DOS REPASSES:	Ano	Valor
	2023	R\$ 1.441.714,00
VALOR DA CONTRAPARTIDA FINANCEIRA:	R\$ 1.500,00	
VALOR DA CONTRAPARTIDA EM BENS E SERVIÇOS:	R\$ 0,00	
VALOR DE RENDIMENTOS DE APLICAÇÃO:	R\$ 0,00	
INÍCIO DE VIGÊNCIA:	31/12/2023	
FIM DE VIGÊNCIA:	30/12/2026	
VIGÊNCIA DO CONVÊNIO:	2026	

5 - PLANO DE TRABALHO

Processo N° 221.011.011
 Fls N° 336
 Visto u

Meta n°: 1

Especificação: Pavimentação asfáltica em estradas vicinais no município de Esperantinópolis/MA			
Unidade de Medida: UN	Quantidade: 1.0	Valor:	R\$ 1.443.214,00
Início Previsto: 31/12/2023	Término Previsto: 30/12/2026	Valor Global:	R\$ 1.443.214,00
UF: MA	Município: 0777 - ESPERANTINOPOLIS	CEP:	65750-000
Endereço: No município de Esperantinópolis/MA			
Etapa/Fase n°: 1			
Especificação: Pavimentação asfáltica em estradas vicinais no município de Esperantinópolis/MA			
Quantidade: 1.0 UN	Valor: R\$ 1.443.214,00	Início Previsto: 31/12/2023	Término Previsto: 30/12/2026

6 - CRONOGRAMA DE DESEMBOLSO
MINISTÉRIO DA INTEGRAÇÃO E DO DESENVOLVIMENTO REGIONAL

MÊS DESEMBOLSO: Janeiro	ANO: 2024
META N°: 1	VALOR DA META: R\$ 1.441.714,00
DESCRIÇÃO: Pavimentação asfáltica em estradas vicinais no município de Esperantinópolis/MA	
VALOR DO REPASSE:	R\$ 1.441.714,00 PARCELA N°: 1

7 - CRONOGRAMA DE DESEMBOLSO
MUNICÍPIO DE ESPERANTINOPOLIS

MÊS DESEMBOLSO: Janeiro	ANO: 2024
META N°: 1	VALOR DA META: R\$ 1.500,00
DESCRIÇÃO: Pavimentação asfáltica em estradas vicinais no município de Esperantinópolis/MA	
VALOR DO REPASSE:	R\$ 1.500,00 PARCELA N°: 1

8 - PLANO DE APLICAÇÃO DETALHADO

Processo N° 022.046/2023
Fls N° 332
Visto 6

DESCRIÇÃO DO BEM/SERVIÇO: Pavimentação asfáltica em estradas vicinais no município de Esperantinópolis/MA				
NATUREZA DA AQUISIÇÃO: Recursos do Convênio			NATUREZA DA DESPESA: 449051	
ENDEREÇO DE LOCALIZAÇÃO: No município de Esperantinópolis/MA				
CEP: 65750-000	UF: MA	MUNICÍPIO: 0777 - ESPERANTINOPOLIS		
UNIDADE: UN	QUANTIDADE: 1,00	V. UNITÁRIO:	RS	V.TOTAL: R\$ 1.443.214,00
OBSERVAÇÃO:				

9 - PLANO DE APLICAÇÃO CONSOLIDADO

NATUREZA DA DESPESA				
Código	Total	Recursos	Contrapartida Bens e Serviços	Rendimento de Aplicação
449051	R\$ 1.443.214,00	R\$ 1.443.214,00	R\$ 0,00	R\$ 0,00
TOTAL GERAL:	R\$ 1.443.214,00			

10 - DECLARAÇÃO

Na qualidade de representante legal do proponente, declaro, para fins de prova junto ao _____ para efeitos e sob as penas da Lei, que inexistem qualquer débito em mora ou situação de inadimplência com o Tesouro Nacional ou qualquer órgão ou entidade da Administração Pública Federal, que impeça a transferência de recursos oriundos da dotações consignadas nos orçamentos da União, na forma deste plano de trabalho.

Pede Deferimento,

Local e Data

Proponente

11 - APROVAÇÃO PELO CONCEDENTE DO PLANO DE TRABALHO

Aprovado

Local e Data

Concedente
(Representante legal do Órgão ou Entidade)

12 - ANEXOS

Comprovantes de Capacidade Técnica e Gerencial

Nome do Arquivo:

DECLARAÇÃO CAPACIDADE TÉCNICA E GERENCIAL ESPERANTINOPOLIS.pdf

Comprovação da Contrapartida

Nome do Arquivo:

DECLARAÇÃO DE CONTRAPARTIDA.pdf

Documentos Digitalizados do Convênio

Nome do Arquivo:

Entregue PM Esperantinópolis - CR 1092403 - Ofício de Celebração ao Legislativo.pdf

Minuta Contratual.pdf

OF 37_2024 - PM Esperantinópolis - 1092403-17 - Ofício de Celebração ao Legislativo.pdf

DOU 10_01_2024 pg 64.pdf



Usuário: ALUISIO CARNEIRO FILHO
CPF: 257.195.053-34

Sair do Sistema
25/04/2024 10:06 - v.3.9.8-b11269521

Cadastro	Programas	Propostas
Execução	Inf. Gerenciais	Cadastros
Acomp. e Fiscalização	Prestação de Contas	Administração
TCE	Verificação de Regularidade	

Projeto Básico / Termo de Referência

53000 - MINISTÉRIO DA INTEGRAÇÃO E DO DESENVOLVIMENTO REGIONAL

103547/2023

DOCUMENTOS ORÇAMENTÁRIOS

Voltar

06.376.669/0001-69 - MUNICIPIO DE ESPERANTINOPOLIS

Versão: 1

Dados Básicos Anexos Responsável Técnico Documentação Complementar QCI PO/CFF

LAE SPA **Quadro Resumo**

Síntese do Projeto Aprovado

1. Identificação

Programa

5300020230019 - Ação 00SX - Apoio a Projetos de Desenvolvimento Sustentável Local Integrado

Objeto

Pavimentação asfáltica em estradas vicinais no município de Esperantinópolis/MA

Ação Orçamentária Programa de Trabalho
221700SX

Município do Proponente Código IBGE do Município UF do Proponente
ESPERANTINOPOLIS 2104008 MA

2. Dados do Contrato de Repasse

Número da Proposta Número do Contrato de Repasse Data de Assinatura
18163/2023 955437/2023 31/12/2023

Valor Global Repasse Contrapartida
R\$ 1.443.214,00 R\$ 1.441.714,00 R\$ 1.500,00

Prazo de Execução
5 meses

3. Participantes

Participante	Natureza Jurídica	Razão Social	Responsável	Telefone	E-mail
Proponente	Administração Pública Municipal	06.376.669/0001-69 - MUNICIPIO DE ESPERANTINOPOLIS	257.195.053-34 - ALUISIO CARNEIRO FILHO	(99)98806-7956	acarneirofilho@hotmail.com



Usuário: ALUISIO CARNEIRO FILHO
CPF: 257.195.053-34

Sair do Sistema
25/04/2024 10:06 - v.3.9.8-b11231621

Cadastramento

Programas

Propostas

Execução

Inf. Gerenciais

Cadastros

Acomp. e Fiscalização

Prestação de Contas

Administração

TCE

Verificação de Regularidade

Projeto Básico / Termo de Referência

53000 - MINISTÉRIO DA INTEGRAÇÃO E DO DESENVOLVIMENTO REGIONAL

DOCUMENTOS ORÇAMENTÁRIOS

06.376.669/0001-69 - MUNICIPIO DE ESPERANTINOPOLIS

Voltar

Versão: 1

Dados Básicos	Anexos	Responsável Técnico	Documentação Complementar	QCI	PO/CFF
LAE	SPA	Quadro Resumo			

Síntese do Projeto Aprovado

1. Identificação

Programa
5300020230019 - Ação 00SX - Apoio a Projetos de Desenvolvimento Sustentável Local Integrado

Objeto
Pavimentação asfáltica em estradas vicinais no município de Esperantinópolis/MA

Ação Orçamentária
221700SX Programa de Trabalho

Município do Proponente
ESPERANTINOPOLIS Código IBGE do Município
2104008 UF do Proponente
MA

2. Dados do Contrato de Repasse

Número da Proposta
18163/2023 Número do Contrato de Repasse
955437/2023 Data de Assinatura
31/12/2023

Valor Global
R\$ 1.443.214,00 Repasse
R\$ 1.441.714,00 Contrapartida
R\$ 1.500,00

Prazo de Execução
5 meses

3. Participantes

Participante	Natureza Jurídica	Razão Social	Responsável	Telefone	E-mail
Proponente	Administração Pública Municipal	06.376.669/0001-69 - MUNICIPIO DE ESPERANTINOPOLIS	257.195.053-34 - ALUISIO CARNEIRO FILHO	(99)98806-7956	acarneirofilho@hotmail.com

Participante	Natureza Jurídica	Razão Social	Responsável	Telefone	E-mail
Concedente		53000 - MINISTÉRIO DA INTEGRAÇÃO E DO DESENVOLVIMENTO REGIONAL	021.186.624-59 - ADRIANA MELO ALVES	(21)94652-553	rbieler@farbitec.com

4. Quadro de Composição de Investimento

No. Meta/Submeta	Item Investimento	Descrição da Meta/Submeta	Regime de Execução Proposto	Frete de Obra	Qtd.	Und.	Repasso	Contr.
1	= Pavimentação	PAVIMENTAÇÃO ASFÁLTICA			10.752,00	M2	R\$ 1.441.714,00	R\$
				RUA PRINCIPAL (SUB-TRECHO 01) 387,50 M				
				RUA PRINCIPAL (SUB-TRECHO 02) 387,50 M				
1.1		PAVIMENTAÇÃO ASFÁLTICA EM ESTRADAS VICINAIS NO MUNICÍPIO DE ESPERANTINÓPOLIS/MA	Empreitada por Preço Global	RUA PRINCIPAL (SUB-TRECHO 03) 387,50 M			R\$ 1.441.714,00	R\$
				RUA PRINCIPAL (SUB-TRECHO 04) 387,50 M				
				RAMAL DA RUA PRINCIPAL - 130,00 M				
Total Geral							R\$ 1.441.714,00	R\$
Diferença do Valor Orçado (Proposta)							R\$ 0,00	

5. Cronograma Físico Financeiro do Projeto

Visão de Parcelas por Meta

No. da Meta	Descrição da Meta	Preço Total	No. da Parcela	Parcela	Percentual Parcela	Percentual Acumulado	Valor Acumulado
1	PAVIMENTAÇÃO ASFÁLTICA	R\$ 1.443.214,00					
			1	MAI/2024	14,91%	14,91%	R\$ 215.170,61
			2	II IN/2024	22,37%	37,28%	R\$ 537.981,93

No. da Meta	Descrição da Meta	Preço Total	No. da Parcela	Parcela	Percentual Parcela	Percentual Acumulado	Valor Acumulado
			3	JUL/2024	22,40%	59,68%	R\$ 861.300,02
			4	AGO/2024	26,11%	85,79%	R\$ 1.238.191,71
			5	SET/2024	14,21%	100,00%	R\$ 1.443.214,00

Cronograma Físico Financeiro

No. da Parcela	Parcela		Percentual Parcela	Percentual Acumulado	Valor Acumulado
1	MAI/2024	Investimento	14,91%	14,91%	R\$ 215.170,61
		Repassé	14,89%	14,89%	R\$ 214.946,97
		Contrapartida	0,02%	0,02%	R\$ 223,64
		Outros	0,00%	0,00%	R\$ 0,00
2	JUN/2024	Investimento	22,37%	37,28%	R\$ 537.981,93
		Repassé	22,34%	37,24%	R\$ 537.422,78
		Contrapartida	0,02%	0,04%	R\$ 559,15
		Outros	0,00%	0,00%	R\$ 0,00
3	JUL/2024	Investimento	22,40%	59,68%	R\$ 861.300,02
		Repassé	22,38%	59,62%	R\$ 860.404,83
		Contrapartida	0,02%	0,06%	R\$ 895,19
		Outros	0,00%	0,00%	R\$ 0,00
4	AGO/2024	Investimento	26,11%	85,79%	R\$ 1.238.191,71
		Repassé	26,09%	85,70%	R\$ 1.236.904,80
		Contrapartida	0,03%	0,09%	R\$ 1.286,91
		Outros	0,00%	0,00%	R\$ 0,00
5	SET/2024	Investimento	14,21%	100,00%	R\$ 1.443.214,00
		Repassé	14,19%	99,90%	R\$ 1.441.714,00
		Contrapartida	0,01%	0,10%	R\$ 1.500,00
		Outros	0,00%	0,00%	R\$ 0,00

6. Enquadramento da proposta de intervenção

Há compatibilidade entre a Documentação Técnica apresentada e as condições específicas definidas para o Programa?

Sim

7. Complementariedade com Outras Ações

A funcionalidade plena da proposta independe de outros projetos/ações não custeadas pelo presente CR/TC?

Sim

Caso negativo, descrever as indefinições e/ou condicionantes e o prazo para execução.

8. Situação do Licenciamento Ambiental

Órgão emissor	Data emissão	Válido até	Manifesto Ambiental	Meta
SECRETARIA DE ESTADO DO MEIO AMBIENTE E RECURSOS NATURAIS - SEMA	22/04/2024	22/04/2026	Dispensa	1-PAVIMENTAÇÃO ASFÁLTICA

9. Responsáveis Técnicos

Responsáveis Técnicos de Engenharia/Arquitetura

CPF	Nome	Atividade	CREA/CAU	ART/RRT	Data de Emissão
660.801.852-53	FRANKNILVA VIEIRA DA SILVA MATOS	Engenharia	110393427-9	MA20240764853	22/04/2024

Responsáveis Técnicos de Trabalho Social

CPF	Nome	Atividade	Formação	Órgão do Responsável
Nenhum registro encontrado.				

10. Conclusão de Laudos

De acordo com o Laudo de Análise de Engenharia (LAE), o empreendimento proposto é **Viável**

Justificativa:

Projeto viável sob os aspectos técnicos



ESTADO DO MARANHÃO
Prefeitura Municipal de Esperantinópolis – MA
CNPJ: 06.376.669/0001-69
Av. Getúlio Vargas, 435, Centro. CEP: 65.750-000

Processo N° 024/2023
Fls N° 344
Visto 2

MINISTÉRIO DA INTEGRAÇÃO E DO DESENVOLVIMENTO REGIONAL

PROGRAMA: AÇÃO 00SX - APOIO A PROJETOS DE DESENVOLVIMENTO SUSTENTÁVEL LOCAL INTEGRADO

CONVÊNIO N° 955437/2023

CADERNO DE DISCRIMINAÇÕES TÉCNICAS DOS SERVIÇOS DE PAVIMENTAÇÃO ASFÁLTICA EM ESTRADAS VICINAIS NO MUNICÍPIO DE ESPERANTINÓPOLIS/MA.

APROVO O PRESENTE
PROJETO BÁSICO EM
36104 12024

FRANKNILVA VIEIRA
MATOS
SILVA:66080185253

Assinado de forma digital por
FRANKNILVA VIEIRA MATOS
SILVA:66080185253

Franknilva Vieira da Silva Matos
Engenheira Civil
CREA: 110393427-9



ESTADO DO MARANHÃO
Prefeitura Municipal de Esperantinópolis – MA
CNPJ: 06.376.669/0001-69
Av. Getúlio Vargas, 435, Centro. CEP: 65.750-000

ÍNDICE

DOCUMENTAÇÃO COMPLEMENTAR

- MEMORIAL DESCRITIVO
- ESPECIFICAÇÃO TÉCNICA
- COMPOSIÇÃO DE BDI
- ENCARGOS SOCIAIS
- PLANILHA DE LEVANTAMENTO DE QUANTIDADES
- MEMÓRIA DE CÁLCULO
- COMPOSIÇÕES DE CUSTOS UNITÁRIOS
- PLANILHA ORÇAMENTÁRIA
- CRONOGRAMA FÍSICO FINANCEIRO
- CRONOGRAMA PREVISTO PLE
- CURVA ABC
- QCI
- ART
- PLANTAS

Franknilva
APROVO O PRESENTE
PROJETO BASICO EM
26/04/2024



ESTADO DO MARANHÃO
Prefeitura Municipal de Esperantinópolis – MA
CNPJ: 06.376.669/0001-69
Av. Getúlio Vargas, 435, Centro. CEP: 65.750-000

Processo N° 024042
Fls N° 346
Visto l

MEMORIAL DESCRITIVO

1. CONCEPÇÃO DE PROJETO

O Projeto de Pavimentação Asfáltica no Município de Esperantinópolis - MA, ora apresentado é resultado da análise técnica das vias, foi minuciosamente quantificado todos os trechos a serem pavimentados.

O Sistema Viário é um dos primeiros elementos de infraestrutura de uma cidade. Sua implantação, juntamente com um sistema adequado de drenagem, favorece o escoamento das águas provenientes das chuvas, favorece também uma melhor condição de bem-estar à população, proporcionando o trânsito de veículos e pedestres com conforto e segurança.

O objetivo deste empreendimento é melhorar a acessibilidade com implantação de sinalização horizontal, sinalização vertical, drenagem, terraplenagem e pavimentação asfáltica em vias do município de Esperantinópolis - MA; num total de 1.680,00 m.

2. SITUAÇÃO ATUAL

A ruas estão dificultando o tráfego de veículos neste local, portanto faz-se necessário à sua pavimentação de forma imediata.

3. OBJETIVOS

Geral

Implementar um sistema pavimentação, drenagem e sinalização viária em ruas da área rural do município de Esperantinópolis/MA, oferecendo melhor condição de tráfego de veículos e pedestres.

Específico

Prover para a população de Esperantinópolis ruas trafegáveis;

Promover a melhoria nas condições de conforto e segurança no trânsito do município;

Contribuir para a manutenção do bem-estar da população.

4. LOCALIZAÇÃO

Ver planta de implantação em anexo.

5. JUSTIFICATIVA

O projeto de Sistema Viário tem por finalidade promover a população de Esperantinópolis melhores condições de tráfego.

O projeto apresentado justifica-se pela necessidade de pavimentação asfáltica em suas vias pois as mesmas encontram-se sem. Visando a melhoria de vida da população deste município, sabemos que o pavimento traz muitos benefícios, começando pela diminuição de doenças provocadas por poeiras e pela água parada que se formar nas vias de chão batido, sem contar da valorização dos imóveis urbanos.

FRANKNILVA VIEIRA Assinado de forma
MATOS digital por FRANKNILVA
SILVA:66080185253 VIEIRA MATOS
SILVA:66080185253

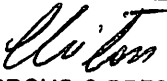
APROVO O PRESENTE

Franknilva Vieira da Silva Matos
Engenheira Civil
CREA: 110202027 0



ESTADO DO MARANHÃO
Prefeitura Municipal de Esperantinópolis – MA
CNPJ: 06.376.669/0001-69
Av. Getúlio Vargas, 435, Centro. CEP: 65.750-000

Processo Nº 0224/2012
Fls Nº 34
Visto

ESPECIFICAÇÃO TÉCNICA

SISTEMA VIÁRIO - CONSIDERAÇÕES INICIAIS

A presente especificação da descrição dos materiais e dos serviços a serem efetivamente executadas no decorrer da obra.

Estas especificações têm como objetivo definir os critérios técnicos básicos para execução de cada serviço em particular, fixando condições mínimas a serem observadas na aquisição, fornecimento e emprego de materiais.

Dados considerados no projeto:

Tráfego de médio

Camada de asfalto final: 3,00cm

SERVIÇOS INICIAIS

Placa de obra em chapa de aço galvanizado

Este serviço é composto pelo o fornecimento de materiais, acessórios para fixação, equipamentos e a mão-de obra necessária para instalação de placa para identificação da obra. A placa terá as dimensões 3,00 x 1,50 m com as informações pertinentes à obra. A placa de identificação da obra deverá identificar tanto a Contratante, quanto o Órgão Financiador da Obra, devendo ser executadas de acordo com o modelo definido pela Contratante e instaladas no local estipulado pela Fiscalização. A placa deverá ter a face em chapa de aço galvanizado, nº 22, com tratamento oxidante, sem moldura, fixadas em estruturas de madeira serrada. As peças deverão ter dimensões suficientes para suportar o peso próprio da placa e a ação dos ventos sobre a mesma. Todas as cores a serem utilizadas serão as padronizadas pela CAIXA, devendo ser de cor fixa e comprovada resistência ao tempo. Caberá ao Construtor a sua manutenção até ao final da Obra, que após a autorização da Fiscalização, realizará a sua desmontagem e remoção.

MOBILIZAÇÃO E DESMOBILIZAÇÃO DE EQUIPAMENTO

Mobilização e desmobilização de equipamento

A Contratada deverá tomar todas as providências relativas à mobilização, imediatamente após a assinatura do contrato e correspondente "NE" (Nota de Empenho), de forma a poder dar início efetivo e concluir a obra dentro do prazo contratual.

Mobilização

Consiste no conjunto de providências a serem adotadas visando-se o início das obras. Incluem-se neste serviço o preparo e a disponibilização, no local da obra, de todos os equipamentos necessários à execução dos serviços contratados.

Desmobilização

Consiste na desmobilização dos equipamentos no local da obra.

ADMINISTRAÇÃO LOCAL DA OBRA

Administração local da obra (eng. de obra, etc)

FRANKNILVA VIEIRA
MATOS
SILVA:66080185253

Assinado de forma digital
por FRANKNILVA VIEIRA
MATOS SILVA:66080185253

APROVO O PRESENTE

Franknilva Vieira da Silva Matos
Engenheira Civil
CREA: 110202427-0



ESTADO DO MARANHÃO
Prefeitura Municipal de Esperantinópolis – MA
CNPJ: 06.376.669/0001-69
Av. Getúlio Vargas, 435, Centro. CEP: 65.750-000

Processo Nº _____
Pessoa Nº _____
Fls. Nº _____
Visto _____

O CONSTRUTOR deverá manter na obra, durante o tempo indicado em planilha, efetivo de mão-de-obra composta no mínimo por:

Engenheiro civil sênior e Pleno, responsável, com ART vinculada à obra;

Apontador de obra;

Topografo e auxiliar;

Técnico de segurança do trabalho;

Encarregado geral de obra.

Os serviços serão medidos mensalmente, desde que fornecidos e detalhados na composição unitária de preço pertencente a proposta financeira do edital e durante o período de execução da obra. A Fiscalização poderá suprimir recursos de itens não fornecidos, bem como aqueles que não forem detalhados na composição de custo dos preços unitários.

O pagamento será realizado de acordo com a planilha de orçamentação de obras. Caso as obras sofram atrasos por ritmo reduzido dos serviços, ou qualquer impedimento legal poderá ser reduzido o valor mensal pago a este item e que posteriormente será pago na prestação dos serviços a serem realizados fora do prazo previsto de forma proporcional até o valor total estabelecido pela empresa na sua proposta do edital.

SERVIÇOS DE TERRAPLENAGEM

Regularização e compactação de subleito de solo predominantemente arenoso

Estabelecer a sistemática a ser empregada na execução da regularização do subleito de rodovias a pavimentar, com a terraplenagem já concluída.

Os materiais empregados na regularização do subleito serão os do próprio.

Afim de que o tráfego de veículos seja melhor, faz-se necessário à regularização da plataforma, preparando o solo para o lançamento do material proveniente das jazidas.

Escavação e carga material 1a categoria, utilizando trator de esteiras de 110 a 160hp com lamina, peso operacional * 16t e pa carregadeira com 197 hp

O serviço consiste em escavar, transportar e descarregar na obra, o material de jazida (que será de responsabilidade da empresa a ser contratada), cujas características granulométricas e de compactação, comprovadas mediante teste, serão adequadas para servir de base de pavimento asfáltico.

A escavação será precedida da execução dos serviços de desmatamento, destocamento e limpeza da área do empréstimo.

As operações serão executadas utilizando-se equipamentos adequados complementados com o emprego de serviço manual. A escolha do equipamento se fará em função da necessidade exigida na execução da obra.

A superfície a receber a camada de aterro deverá estar perfeitamente limpa e desempenada, devendo ter recebido a prévia aprovação por parte da fiscalização.

Eventuais defeitos existentes deverão ser necessariamente reparados, antes da distribuição do material.

FRANKNILVA VIEIRA
MATOS

Assinado de forma digital
por FRANKNILVA VIEIRA
MATOS

Franknilva
APROVO O PRESENTE

Franknilva Vieira da Silva Matos
Engenheira Civil
CREA: 110393427-9



ESTADO DO MARANHÃO
Prefeitura Municipal de Esperantinópolis – MA
CNPJ: 06.376.669/0001-69
Av. Getúlio Vargas, 435, Centro. CEP: 65.750-000

Processo Nº 220.241/2023
Fls Nº 748
Visto

EXTRAÇÃO DAS MATÉRIAS NA JAZIDA

A (s) jazida(s) indicada(s) deverá (ão) ser objetivo de criterioso zoneamento, com vistas que atendam às características especificadas.

Transporte com caminhão basculante de 10 m3, em via urbana em leito natural (unidade: txkm)

TRANSPORTE E DISTRIBUIÇÃO

Não será permitido o transporte do material para a pista, quando o subleito ou a camada subjacente estiver molhada, não sendo capaz de suporta, sem se deformar, a movimentação do equipamento.

Os caminhões basculantes descarregarão as respectivas cargas em pilhas, com adequado espaçamento. O espalhamento será efetuado mediante atuação da motoniveladora.

Nesta fase, especial atenção deverá ser conferida a definição da espessura da camada solta, objetivando-se evitar a adição de material na fase de acabamento.

Execução e compactação de base e ou sub base para pavimentação de solos de comportamento laterítico (arenoso) - exclusive solo, escavação, carga e transporte

Trata-se da camada granular de pavimentação executada sobre o subleito natural regularizado e compactado ou subleito com reforço devidamente regularizado e compactado.

Pode ser constituída for camadas de solo cujos índices físicos satisfaçam aos especificados, demonstrados através dos ensaios de caracterização padrão DNER.

Poderão ser usados também canga ferruginosa, minério de ferro, escória siderúrgica, brita de bica corrida, ou material de fundo de pedra, executados com ou sem mistura de materiais, sempre submetidos à aprovação da fiscalização.

Em alguns casos poderão ser utilizados outros materiais desde que sejam atendidas as exigências quanto às suas características e as disposições do projeto. A procedência do material será indicada pelo projeto ou pela Fiscalização.

MÉTODO EXECUTIVO

A execução da base envolve as seguintes operações:

- " Escavação e carga no empréstimo ou na jazida;
- " Transporte e descarga;
- " Homogeneização, pulverização, umedecimento ou secagem (na pista ou em usina);
- " Espalhamento;
- " Compactação e
- " Acabamento do material lançado na pista,

FRANKNILVA VIEIRA
MATOS

Assinado de forma digital
por FRANKNILVA VIEIRA

APROVO O PRESENTE

Franknilva Vieira da Silva Matos
Engenheira Civil
CREA: 110393427-9



ESTADO DO MARANHÃO
Prefeitura Municipal de Esperantinópolis – MA
CNPJ: 06.376.669/0001-69
Av. Getúlio Vargas, 435, Centro. CEP: 65.750-000

Processo Nº 0000000000
Fls Nº 350
Visto o

As operações de compactação e acabamento serão realizadas na pista ou área devidamente compactada e regularizada, na largura desejada e nas quantidades que permitam, após sua conclusão, atingir a espessura projetada.

O grau de compactação deverá ser, conforme determinação do projeto:

" No mínimo, 100 % em relação à massa específica aparente, seca, máxima, obtida no ensaio do DNER para Proctor Intermediário; ou

" No mínimo, 100 % em relação à massa específica aparente seca, máxima, obtida no ensaio T-180-57 da AASHTO (Proctor Modificado).

A determinação do desvio máximo de umidade admissível será estabelecido pelo projeto ou pela Fiscalização, em função das características do material a ser empregado.

Equipamento

Para a execução dos serviços de base poderão ser utilizados os seguintes equipamentos:

" Motoniveladora pesada com escarificador;

" Caminhão-pipa com barra distribuidora;

" Rolos compactadores tipos pé-de-carneiro, liso, liso-vibratório e de pneus, rebocados ou autopropelidos;

" Grade de discos;

" Trator agrícola de pneus.

" Pulvimisturador " Central de Mistura

Além destes, poderão ser usados outros equipamentos, desde que aceitos pela Fiscalização.

SERVIÇOS DE PAVIMENTAÇÃO ASFÁLTICA

Imprimacao de base de pavimentacao com adp cm-30

Consiste na aplicação de camada de material betuminoso sobre a superfície de base granular concluída, antes da execução de um revestimento betuminoso qualquer, objetivando conferir coesão superficial, impermeabilizar e permitir condições de aderência entre esta e o revestimento a ser executado.

O ligante betuminoso não deve ser distribuído quando a temperatura ambiente for inferior a 10 °C, nem em dias de chuva.

Todo carregamento de ligante betuminoso que chegar a obra deverá ter certificado de análise além de apresentar indicações relativas do tipo, procedência, quantidade do seu conteúdo e da distância de transporte entre a refinaria e o canteiro de serviço.

FRANKNILVA VIEIRA
MATOS
CPF: 14.660.801.85253

Assinado de forma digital
por FRANKNILVA VIEIRA
MATOS SILVA:66080185253

Franknilva
APROVO O PRESENTE
CANTO BASICO EM

Franknilva Vieira da Silva Matos
Engenheira Civil
CREA: 110393427-9



ESTADO DO MARANHÃO
Prefeitura Municipal de Esperantinópolis – MA
CNPJ: 06.376.669/0001-69
Av. Getúlio Vargas, 435, Centro. CEP: 65.750-000

Processo N° 002406
Fls N° 38
Visto

Antes da aplicação do ligante betuminoso a pista poderá ser levemente umedecida.

Pintura de ligação com emulsão RR-2C

Serviços iniciais:

Consiste na aplicação de ligante betuminoso sobre a superfície de base coesiva ou pavimento betuminoso anterior à execução de uma camada betuminosa qualquer, objetivando promover condições de aderência entre as camadas.

Execução:

Inicialmente deverá ser verificada a conformação geométrica da camada que receberá a pintura de ligação.

Em seguida, a superfície a ser pintada deverá ser varrida, a fim de ser eliminado o pó e todo e qualquer material solto.

Antes da aplicação, a emulsão deverá ser diluída na proporção de 1:1 com água a fim de garantir uniformidade na distribuição da taxa residual. A taxa de aplicação de emulsão diluída será da ordem de 0,8 l/m² a 1,0 l/m².

No caso de bases de solo-cimento ou concreto magro, a superfície da base deverá ser umedecida, antes da aplicação do ligante betuminoso, a fim de saturar os vazios existentes, não se admitindo excesso de água sobre a superfície.

Será aplicado, a seguir, o ligante betuminoso adequado na temperatura compatível com o seu tipo, na quantidade recomendada. A temperatura da aplicação do ligante betuminoso deverá ser fixada para cada tipo de ligante em função da relação temperatura x viscosidade, escolhendo-se a temperatura que proporcione melhor viscosidade para espalhamento.

Materiais:

Os ligantes betuminosos empregados na pintura de ligação poderão ser dos tipos:

" Emulsões asfálticas comuns ou modificadas, tipos RR-1C, RR-2C, RM-1C, RM-2C e RL-1C

" Asfalto diluído CR-70, exceto para revestimentos betuminosos

Equipamentos

Para a varredura da superfície da base, serão usadas, de preferência, vassouras mecânicas rotativas, podendo entretanto a operação ser executada manualmente. O jato de ar comprimido poderá, também, ser usado.

FRANKNILVA VIEIRA
MATOS
CII VA-660R01R5253

Assinado de forma digital
por FRANKNILVA VIEIRA
MATOS SILVA:66080185253

Franknilva
APROVO O PRESENTE

Franknilva Vieira da Silva Matos
Engenheira Civil
CREA: 110393427-9



ESTADO DO MARANHÃO
Prefeitura Municipal de Esperantinópolis – MA
CNPJ: 06.376.669/0001-69
Av. Getúlio Vargas, 435, Centro. CEP: 65.750-000

Processo Nº 024.000.000/2024
Fls Nº 52
Visto

A distribuição do ligante deverá ser feita por carros equipados com bomba reguladora de pressão e sistema completo de aquecimento que permitam a aplicação do ligante betuminoso em quantidade e forma uniformes.

Os carros distribuidores do ligante betuminoso, especialmente construídos para este fim, deverão ser providos de dispositivos de aquecimento, dispendo de tacômetro, calibradores e termômetros com precisão de ± 1 °C, em locais de fácil observação e, ainda, possuir espargidor manual ("caneta"), para tratamento de pequenas superfícies e correções localizadas. As barras de distribuição deverão ser do tipo "circulação plena", com dispositivos de ajustamentos verticais e larguras variáveis, que permitam espalhamento uniforme.

O depósito de ligante betuminoso, quando necessário, deverá ser equipado com dispositivo que permita o aquecimento adequado e uniforme do conteúdo do recipiente. O depósito deverá ter uma capacidade tal que possa armazenar a quantidade de ligante betuminoso a ser aplicado em, pelo menos, um dia de trabalho.

Controle ambiental:

A preservação do meio ambiente nos serviços de execução da pintura de ligação, especialmente em relação ao estoque e aplicação do ligante betuminoso, devendo ser adotados os seguintes cuidados:

" Evitar a instalação de depósitos de ligante betuminoso próxima a cursos d'água.

" Impedir o refugo, de materiais já usados, na faixa de domínio e áreas limdeiras, evitando prejuízo ambiental.

A desmobilização desta atividade inclui remover os depósitos de ligante e a limpeza do canteiro de obras, e, conseqüente recomposição da área afetada pelas atividades de construção.

Transporte com caminhão tanque de transporte de material asfáltico de 30000 l, em via urbana pavimentada

A pintura de ligação (RR-2C) e CM-30 necessitam ser transportados do fornecedor, ou seja, que fica a uma distância de 95 km do município. Os caminhões que realizarão o transporte são os próprios caminhões distribuidores de asfalto (espargidores) que realizarão o serviço de pintura de ligação e imprimação. Durante o transporte, o caminhão deverá garantir a manutenção da temperatura adequada para o produto. Para quantificação, adota-se o consumo de 1,20 kg/m² para CM-30, 1,30 kg/m² para RR-2C.

Execução de pavimento com aplicação de concreto asfáltico, camada de rolamento

O concreto asfáltico pode ser empregado como revestimento, camada de ligação (binder), base, regularização ou reforço do pavimento. Não é permitida a execução dos serviços, objeto desta Especificação, em dias de chuva. O concreto asfáltico somente deve ser fabricado, transportado e aplicado quando a temperatura ambiente for superior a 10°C.

FRANKNILVA VIEIRA
MATOS
SILVA:66080185253

Assinado da forma digital
por FRANKNILVA VIEIRA
MATOS SILVA:66080185253

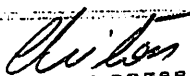
APROVO O PRESENTE
FRANKNILVA VIEIRA

Franknilva Vieira da Silva Matos
Engenheira Civil
CREA: 110393427-9



ESTADO DO MARANHÃO
Prefeitura Municipal de Esperantinópolis – MA
CNPJ: 06.376.669/0001-69
Av. Getúlio Vargas, 435, Centro. CEP: 65.750-000

Processo Nº 000.111.002
Fls Nº 353
Visto

Todo o carregamento de ligante asfáltico que chegar à obra deve apresentar por parte do fabricante/distribuidor certificado de resultados de análise dos ensaios de caracterização exigidos pela especificação, correspondente à data de fabricação ou ao dia de carregamento para transporte com destino ao canteiro de serviço, se o período entre os dois eventos ultrapassar de 10 dias. Deve trazer também indicação clara da sua procedência, do tipo e quantidade do seu conteúdo e distância de transporte entre a refinaria e o canteiro de obra.

Devem ser utilizados, no mínimo, os seguintes equipamentos que necessitam ser vistoriados antes do início da execução do serviço de modo a garantir condições apropriadas de operação, sem o que, não será autorizada a sua utilização, em caso de CBUQ pronto:

- a) Caminhões basculantes para transporte da mistura; os caminhões, tipo basculante, para o transporte do concreto asfáltico usinado a quente, devem ter caçambas metálicas robustas, limpas e lisas, ligeiramente lubrificadas com água e sabão, óleo cru fino, óleo parafínico, ou solução de cal, de modo a evitar a aderência da mistura à chapa. A utilização de produtos susceptíveis de dissolver o ligante asfáltico (óleo diesel, gasolina, etc.) não é permitida.
- b) Equipamento para espalhamento e acabamento; O equipamento para espalhamento e acabamento deve ser constituído de pavimentadoras automotrizes, capazes de espalhar e conformar a mistura no alinhamento, cotas e abaulamento definidos no projeto. As acabadoras devem ser equipadas com parafusos sem fim, para colocar a mistura exatamente nas faixas, e possuir dispositivos rápidos e eficientes de direção, além de marchas para a frente e para trás. As acabadoras devem ser equipadas com allsadores e dispositivos para aquecimento, à temperatura requerida, para a colocação da mistura sem irregularidade.
- c) Equipamento para compactação; O equipamento para a compactação deve ser constituído por rolo pneumático e rolo metálico liso, tipo tandem ou rolo vibratório. Os rolos pneumáticos, autopropulsionados, devem ser dotados de dispositivos que permitam a calibragem de variação da pressão dos pneus de 2,5 kgf/cm² a 8,4kgf/cm². O equipamento em operação deve ser suficiente para compactar a mistura na densidade de projeto, enquanto está se encontrar em condições de trabalhabilidade.

Para execução, observar o que segue

- a) Sendo decorridos mais de sete dias entre a execução da imprimação e a do revestimento, ou no caso de ter havido trânsito sobre a superfície imprimada, ou, ainda ter sido a imprimação recoberta com areia, pó-de-pedra, etc., deve ser feita uma pintura de ligação.
- b) A temperatura do ligante não deve ser inferior a 107°C nem exceder a 177°C.
- c) Os agregados devem ser aquecidos a temperaturas de 10°C a 15°C acima da temperatura do ligante asfáltico, sem ultrapassar 177°C.
- d) O concreto asfáltico produzido deve ser transportado, da usina ao ponto de aplicação, nos veículos especificados anteriormente quando necessário, para que a mistura seja colocada na pista à temperatura especificada. Cada carregamento deve ser coberto com lona ou outro material aceitável, com tamanho suficiente para proteger a mistura.
- e) A distribuição do concreto asfáltico deve ser feita por equipamentos adequados, conforme especificado anteriormente. Caso ocorram irregularidades na superfície da camada, estas devem ser sanadas pela adição manual de concreto asfáltico, sendo esse espalhamento efetuado por meio de ancinhos e rodos metálicos. Após a distribuição do concreto asfáltico, teminício a rolagem. Como norma

FRANKNILVA VIEIRA
MATOS

Assinado de forma digital
por FRANKNILVA VIEIRA
MATOS

Franknilva
APROVO O PRESENTE
PRO. IFTO BASICO EM

Franknilva Vieira da Silva Matos
Engenheira Civil
CREA: 110398427-9



ESTADO DO MARANHÃO
Prefeitura Municipal de Esperantinópolis – MA
CNPJ: 06.376.669/0001-69
Av. Getúlio Vargas, 435, Centro. CEP: 65.750-000

geral, a temperatura de rolagem é a mais elevada que a mistura asfáltica possa suportar, temperatura essa fixada, experimentalmente, para cada caso. Caso sejam empregados rolos de pneus, de pressão variável, inicia-se a rolagem com baixa pressão, a qual deve ser aumentada à medida que a mistura seja compactada, e, conseqüentemente, suportando pressões mais elevadas. A compactação deve ser iniciada pelos bordos, longitudinalmente, continuando em direção ao eixo da pista. Nas curvas, de acordo com a superelevação, a compactação deve começar sempre do ponto mais baixo para o ponto mais alto. Cada passada do rolo deve ser recoberta na seguinte de, pelo menos, metade da largura rolada. Em qualquer caso, a operação de rolagem perdurará até o momento em que seja atingida a compactação especificada. Durante a rolagem não são permitidas mudanças de direção e inversões bruscas da marcha, nem estacionamento do equipamento sobre o revestimento recém – rolado. As rodas do rolo devem ser umedecidas adequadamente, de modo a evitar a aderência da mistura.

f) Os revestimentos recém-acabados devem ser mantidos sem tráfego, até o seu completo resfriamento.

Transporte com caminhão basculante de 10 m³, em via urbana pavimentada

O material discriminado no item anterior será transportado por meio de caminhões basculantes. Adotou-se a Distância Média de Transporte igual a 70 Km.

SERVIÇOS DE DRENAGEM

Assentamento de guia (meio-fio) em trecho reto, confeccionada em concreto pré-fabricado, dimensões 100x15x13x30 cm (comprimento x base inferior x base superior x altura), para vias urbanas (uso viário).

Este serviço envolve a execução do meio, confeccionada em concreto pré-fabricado nas dimensões 100x15x13x30 cm.

Sua execução deverá ser feita em concreto usinado de 15 MPa, deverá ter seção retangular com dimensões de 15 cm (quinze centímetros) de espessura, 30 cm (trinta centímetros) de altura, para as peças de meios fios.

As valas deverão ter profundidade tal que o meio-fio fique enterrado no mínimo 15 cm (quinze centímetros). O fundo das valas onde serão assentados os meios-fios deverá ser regularizado e apiloado. O assentamento dos meios-fios deverá ser executado após a regularização do coroamento. O meio-fio deverá ser totalmente protegido nas laterais com aterro. Qualquer sobra de material existente por ocasião do término dos serviços deverá ser retirada imediatamente do local da obra.

Execução de sarjeta de concreto usinado, moldada in loco em trecho reto, 30 cm base x 10 cm altura.

As sarjetas serão de concreto moldado in loco, com dimensões de acordo com projeto e serão assentados sobre uma base de concreto. Concluída a base de concreto, a construção da sarjeta consistirá nos serviços de forma, preparo, lançamento e acabamento de concreto, cujo fck será de 15Mpa, e execução de juntas a cada 6,00m.

SINALIZAÇÃO VIÁRIA – CONSIDERAÇÕES INICIAIS

A sinalização de trânsito informa e orienta os usuários das vias. O respeito à sinalização garante um trânsito mais organizado e seguro para os condutores e pedestres.

Placas, inscrições nas vias, sinais luminosos, gestos e sons compõem o código da sinalização de trânsito. Essas informações que regulamentam o trânsito, advertem os usuários das vias, indicam serviços, sentidos e distâncias, sendo classificadas pelo CTB em sinalização vertical, sinalização horizontal, dispositivos de sinalização auxiliar, sinalização semafórica, sinais sonoros e gestos.

FRANKNILVA VIEIRA
MATOS

Assinado de forma digital
por FRANKNILVA VIEIRA
MATOS SILVA.69080185253

Franknilva Vieira da Silva Matos
APROVO O PRESENTE

Franknilva Vieira da Silva Matos
Engenheira Civil
CREA: 110393427-9



ESTADO DO MARANHÃO
Prefeitura Municipal de Esperantinópolis – MA
CNPJ: 06.376.669/0001-69
Av. Getúlio Vargas, 435, Centro. CEP: 65.750-000

- advertir os condutores sobre condições com potencial risco existentes na via ou nas suas proximidades, tais como escolas e passagens de pedestres;
- indicar direções, localizações, pontos de interesse turístico ou de serviços e transmitir mensagens educativas, dentre outras, de maneira a ajudar o condutor em seu deslocamento.

Os sinais possuem formas padronizadas, associadas ao tipo de mensagem que pretende transmitir (regulamentação, advertência ou indicação).

Serão implantadas placas de sinalização em conformidade aos projetos fornecido a CONTRATADA.

Chapas:

- Chapa de aço zincado, na espessura de 1,25mm, com o máximo de 270 g/m² de zinco.
- Chapa de alumínio, na espessura mínima de 1,5 mm.

As chapas terão a superfície posterior preparada com tinta preta fosca.

As chapas para placas totalmente refletivas terão a superfície que irá receber a mensagem, preparada com "primer".

As chapas para placa semi refletivas terão a superfície que irá receber a mensagem pintada na cor específica do tipo de placa, conforme manual Brasileiro de Sinalização de trânsito, Vol. I- Sinalização vertical de regulamentação.

Película.

A película refletiva deve ser constituída de microesfera de vidro aderidas a uma resina sintética. Deve ser resistente as intemperes, possuir grande angularidade de maneira a proporcionar ao sinal as características de forma, cor e legenda ou símbolos e visibilidade sem alterações, tanto à luz diurna, como à noite sob luz refletida.

Sinal de Regulamentação

Código R-1 – Parada Obrigatória



R -19 Velocidade máxima permitida (circular)





ESTADO DO MARANHÃO
Prefeitura Municipal de Esperantinópolis – MA
CNPJ: 06.376.669/0001-69
Av. Getúlio Vargas, 435, Centro. CEP: 65.750-000

Cor	padrão			Utilização nos sinais de regulamentação
	PM	R	N	
vermelha	7,5	4/14		- fundo do sinal R-1; - orla e tarja dos sinais de regulamentação em geral.
preta			0,5	- símbolos e legendas dos sinais de regulamentação.
branca			9,5	- fundo de sinais de regulamentação; - letras do sinal R-1.

PM - Padrão Munsell
R - Red -vermelho
N - Neutral (cores absolutas)

Refletividade e iluminação

Os sinais de regulamentação podem ser aplicados em placas pintadas, retrorrefletivas, luminosas (dotadas de iluminação interna) ou iluminadas (dotadas de iluminação externa frontal).

Em vias urbanas recomenda-se que as placas de "Parada Obrigatória" (R-1) seja, no mínimo, retrorrefletivas.

Estudos de engenharia podem demonstrar a necessidade de utilização das placas retrorrefletivas, luminosas ou iluminadas em vias com deficiência de iluminação ou situações climáticas adversas. As placas confeccionadas em material retrorrefletivo, luminosas ou iluminadas devem apresentar o mesmo formato, dimensões e cores nos períodos diurnos e noturnos.

Materiais das placas

Os materiais mais adequados para serem utilizados como substratos para a confecção das placas de sinalização são: o aço, alumínio, plástico reforçado e madeira imunizada.

Os materiais mais utilizados para confecção dos sinais são as tintas e películas.

As tintas utilizadas são: esmalte sintético, fosco ou semifosco ou pintura eletrostática.

As películas utilizadas são: plásticas (não retrorrefletivas) ou retrorrefletivas dos seguintes tipos: de esferas inclusas, de esferas encapsuladas ou de lentes prismáticas, a serem definidas de acordo com as necessidades de projeto.

Poderão ser utilizados outros materiais que venham a surgir a partir de desenvolvimento tecnológico, desde que possuam propriedades físicas e químicas que garantam as características essenciais do sinal, durante toda sua vida útil, em quaisquer condições climáticas, inclusive após execução do processo de manutenção.

Em função do comprometimento com a segurança da via, não deve ser utilizada tinta brilhante ou películas retrorrefletivas do tipo "esferas expostas". O verso da placa deverá ser na cor preta, fosco ou semifosco.

Placa esmaltada para identificação nr de rua, dimensões 45x25cm



ESTADO DO MARANHÃO
Prefeitura Municipal de Esperantinópolis – MA
CNPJ: 06.376.669/0001-69
Av. Getúlio Vargas, 435, Centro. CEP: 65.750-000

PROCESSO Nº 02001203
Fls Nº 358
Visto _____

A sinalização vertical é um subsistema da sinalização viária, que se utiliza de sinais apostos sobre placas fixadas na posição vertical, ao lado ou suspensas sobre a pista, transmitindo mensagens de caráter permanente ou, eventualmente, variável, mediante símbolos e/ou legendas preestabelecidas e legalmente instituídas.

A sinalização vertical tem a finalidade de fornecer informações que permitam aos usuários das vias adotar comportamentos adequados, de modo a aumentar a segurança, ordenar os fluxos de tráfego e orientar os usuários da via.

A sinalização vertical é classificada segundo sua função, que pode ser de:

- regulamentar as obrigações, limitações, proibições ou restrições que governam o uso da via;
- advertir os condutores sobre condições com potencial risco existentes na via ou nas suas proximidades, tais como escolas e passagens de pedestres;
- indicar direções, localizações, pontos de interesse turístico ou de serviços e transmitir mensagens educativas, dentre outras, de maneira a ajudar o condutor em seu deslocamento.

Os sinais possuem formas padronizadas, associadas ao tipo de mensagem que pretende transmitir (regulamentação, advertência ou indicação).

Serão implantadas placas de sinalização em conformidade aos projetos fornecido a CONTRATADA.

Chapas:

- Chapa de aço zincado, na espessura de 1,25mm, com o máximo de 270 g/m² de zinco.
- Chapa de alumínio, na espessura mínima de 1,5 mm.

As chapas terão a superfície posterior preparada com tinta preta fosca.

As chapas para placas totalmente refletivas terão a superfície que irá receber a mensagem, preparada com "primer".

As chapas para placa semi refletivas terão a superfície que irá receber a mensagem pintada na cor específica do tipo de placa, conforme manual Brasileiro de Sinalização de trânsito, Vol. I- Sinalização vertical de regulamentação.

Película.

A película refletiva deve ser constituída de microesfera de vidro aderidas a uma resina sintética. Deve ser resistente as intemperes, possuir grande angularidade de maneira a proporcionar ao sinal as características de forma, cor e legenda ou símbolos e visibilidade sem alterações, tanto à luz diurna, como à noite sob luz refletida.

FRANKNILVA VIEIRA
MATOS
SILVA.66080185253

Assinado de forma digital
por FRANKNILVA VIEIRA
MATOS.SILVA.66080185253

APROVO O PRESENTE

Franknilva Vieira da Silva Matos
Engenheira Civil
CREA: 110393427-9



ESTADO DO MARANHÃO
Prefeitura Municipal de Esperantinópolis – MA
CNPJ: 06.376.669/0001-69
Av. Getúlio Vargas, 435, Centro. CEP: 65.750-000

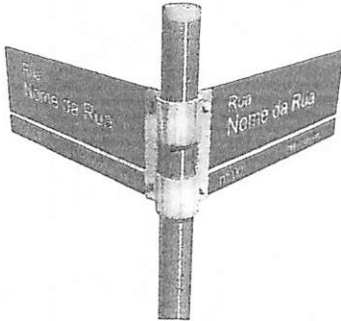

Fornecimento e implantação de suporte metálico galvanizado para placa

Os suportes devem ser dimensionados e fixados de modo a suportar as cargas próprias das placas e os esforços sob a ação do vento, garantindo a correta posição do sinal.

Os suportes devem ser fixados de modo a manter rigidamente as placas em sua posição permanente e apropriada, evitando que sejam giradas ou deslocadas.

Para fixação da placa ao suporte devem ser usados elementos fixadores adequados de forma a impedir a soltura ou deslocamento da mesma.

Os materiais mais utilizados para confecção dos suportes são aço e madeira imunizada.

Outros materiais existentes ou surgidos à partir de desenvolvimento tecnológico podem ser utilizados, desde que possuam propriedades físicas e químicas que garantam, suas características originais, durante toda sua vida útil em quaisquer condições climáticas.

Os suportes devem possuir cores neutras e formas que não interfiram na interpretação do significado do sinal. Não devem constituir obstáculos à segurança de veículos e pedestres.

Para sinais usados temporariamente, os suportes podem ser portáteis ou removíveis com características de forma e peso que impeçam seu deslocamento.

A borda inferior da placa ou do conjunto de placas colocada lateralmente à via, deve ficar a uma altura livre entre 2,0 e 2,5 metros, em relação ao solo, inclusive para a mensagem complementar, se esta existir.

As placas assim colocadas se beneficiam da iluminação pública e provocam menor impacto na circulação dos pedestres, assim como ficam livres do encobrimento causado pelos veículos.

SINALIZAÇÃO HORIZONTAL

NOTA: Todas as informações descritas abaixo foram minuciosamente retiradas da Resolução nº 236/07 do CONTRAN - Sinalização Horizontal.

Introdução

"A sinalização horizontal tem a finalidade de transmitir e orientar os usuários sobre as condições de utilização adequada da via, compreendendo as proibições, restrições e informações que lhes permitam adotar comportamento adequado, de forma a aumentar a segurança e ordenar os fluxos de tráfego". (Resolução nº 236/07 do CONTRAN)

FRANKNILVA VIEIRA MATOS
SILVA:66080185253

Assinado de forma digital por
FRANKNILVA VIEIRA MATOS
SILVA:66080185253

APROVO O PRESENTE
PROJETO BASICO EM

Franknilva Vieira da Silva Matos
Engenheira Civil
CREA: 110202427-0



ESTADO DO MARANHÃO
Prefeitura Municipal de Esperantinópolis – MA
CNPJ: 06.376.669/0001-69
Av. Getúlio Vargas, 435, Centro. CEP: 65.750-000

É um subsistema da sinalização viária que se utiliza de linhas, marcações, símbolos e legendas, pintados ou apostos sobre o pavimento das vias. Têm como função: organizar o fluxo de veículos e pedestres; controlar e orientar os deslocamentos em situações com problemas de geometria, topografia ou frente a obstáculos; complementar os sinais verticais de regulamentação, advertência ou indicação. Em casos específicos, têm poder de regulamentação.

Padrão de forma

- Contínua: são linhas sem interrupção pelo trecho da via onde estão demarcando; podem estar longitudinalmente ou transversalmente apostas à via.
- Tracejada ou Seccionada: são linhas interrompidas, com espaçamentos respectivamente de extensão igual ou maior que o traço.
- Setas, Símbolos e Legendas: são informações escritas ou desenhadas no pavimento, indicando uma situação ou complementando sinalização vertical existente.

Cores

- Amarela: utilizada na regulação de fluxos de sentidos opostos, regulamentar ultrapassagem e deslocamento lateral, na delimitação de espaços proibidos para estacionamento e/ou parada e na demarcação de obstáculos.
- Branca: utilizada na regulação de fluxos de mesmo sentido; na delimitação de áreas de circulação, trechos de pistas destinados ao estacionamento regulamentado de veículos em condições especiais; na marcação de faixas de travessias de pedestres, na pintura de símbolos e legendas, demarcar linha de retenção, regulamentar linha de transposição e ultrapassagem.

Marcas longitudinais

As marcas longitudinais separam e ordenam as correntes de tráfego, definindo a parte da pista destinada à circulação de veículos, a sua divisão em faixas de mesmo sentido, a divisão de fluxos opostos, as faixas de uso exclusivo ou preferencial de espécie de veículo, as faixas reversíveis, além de estabelecer as regras de ultrapassagem e transposição.

- As marcas longitudinais amarelas, contínuas simples ou duplas, têm poder de regulamentação, separam os movimentos veiculares de fluxos opostos e regulamentam proibição de ultrapassagem e os deslocamentos laterais, exceto para acesso a imóvel lindeiro;
- As marcas longitudinais amarelas, simples ou duplas seccionadas ou tracejadas, não têm poder de regulamentação, apenas ordenam os movimentos veiculares de sentidos postos;
- As marcas longitudinais brancas contínuas são utilizadas para delimitar a pista (linha de bordo) e para separar faixas de trânsito de fluxos de mesmo sentido. Neste caso, têm poder de regulamentação de proibição de ultrapassagem e transposição;
- As marcas longitudinais brancas, seccionadas ou tracejadas, não têm poder de regulamentação, apenas ordenam os movimentos veiculares de mesmo sentido.

a) Linhas de divisão de fluxos opostos (LFO)



ESTADO DO MARANHÃO
Prefeitura Municipal de Esperantinópolis – MA
CNPJ: 06.376.669/0001-69
Av. Getúlio Vargas, 435, Centro. CEP: 65.750-000

Processo N° 022410100
Fls N° 362
Visto

As marcações constituídas por Linhas de Divisão de Fluxos Opostos (LFO) separam os movimentos veiculares de sentidos opostos e indicam os trechos da via em que a ultrapassagem é permitida ou proibida.

— Linhas Simples contínua (BRANCA)

Linhas de bordo (BRANCA)

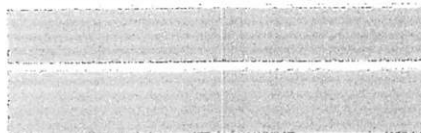

Delimita através da linha contínua, a parte da pista destinada ao deslocamento de veículos.

Marcas transversais

As marcas transversais ordenam os deslocamentos frontais dos veículos e os harmonizam com os deslocamentos de outros veículos e dos pedestres, assim como informam os condutores sobre a necessidade de reduzir a velocidade e indicam travessia de pedestres e posições de parada.

Faixa de travessia de pedestres (BRANCA)

Tipo Zebrada

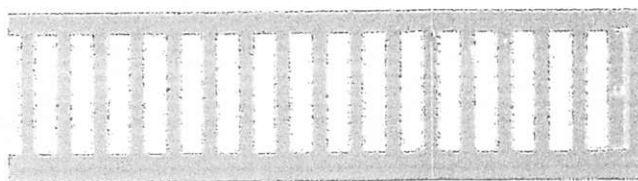

A largura (l) das linhas varia de 0,30m a 0,40m e a distância (d) entre elas de 0,30 m a 0,80 m. A extensão mínima das linhas é de 3,00 m, podendo variar em função do volume de pedestres e da visibilidade, sendo recomendadas 4,00m.

NOTA: As informações descritas abaixo, foram minuciosamente retiradas da Coletânea de Aplicação em situações - tipo 1, DENATRAN – Setembro de 2002.

A largura mínima da faixa de travessia de Pedestres é de 4,0 m, que atende até 5.000 pedestres/h, com nível de serviço "A", 3,25 m²/pedestre. Recomenda-se que seja redimensionada, quando o nível de serviço for inferior a "B" (mais que 7.200 pedestres/h e 1,39 m²/ pedestre), pois compromete a segurança e o conforto. A existência de obstáculos na calçada, junto à faixa de travessia, como postes, telefones públicos, suportes de sinalização etc., diminui significativamente a largura efetiva da calçada e da faixa, prejudicando o nível de serviço. Deve-se solicitar a remoção desses obstáculos quando o nível de serviço se tornar insatisfatório.

FRANKNILVA VIEIRA
MATOS
SII VA:66080185253

Assinado de forma digital
por FRANKNILVA VIEIRA
MATOS SILVA:66080185253

APROVO O PRESENTE

Franknilva Vieira da Silva Matos
Engenheira Civil
CREA: 110393427-9

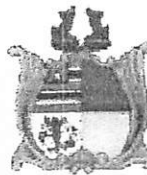

GOVERNO DO ESTADO DO MARANHÃO

SECRETARIA DE ESTADO DO MEIO AMBIENTE E RECURSOS NATURAIS - SEMA

Dispensa de Licenciamento Ambiental N° 1145855/2024

VALIDADE ATÉ

01/04/2026

PROCESSO SEMA N° 24010547896/2024

E-PROCESSOS N° 145652/2024

A SECRETARIA DE ESTADO DO MEIO AMBIENTE E RECURSOS NATURAIS - SEMA, com base na Portaria/SEMA n° 123 de 06 de novembro de 2015, dispensa do Licenciamento Ambiental à:

NOME OU RAZÃO SOCIAL: Município De Esperantinópolis - Ma

ATIVIDADE ECONÔMICA PRINCIPAL: PAVIMENTAÇÃO ASFÁTICA NO MUNICÍPIO DE ESPERANTÓPOLIS-MA

CPF OU CNPJ:

06.376.669/0001-69

INSCRIÇÃO E ESTAB. A

XXX

ENDEREÇO:

Rua Getúlio Vargas, S/N, centro

MUNICÍPIO:

Esperantinópolis - MA

CEP:

65.750-00

ATIVIDADE A SER DISPENSADA DO LICENCIAMENTO: EXECUÇÃO DE PAVIMENTAÇÃO ASFÁTICA COM DRENAGEM PLUVIAL SUPERFICIAL (EM VIA RURAL)

LOCALIZAÇÃO DA ATIVIDADE (com coordenadas): RUA PRINCIPAL E RAMAL, S/N°, BAIRRO: ZONA RURAL, MUNICÍPIO: ESPERANTINÓPOLIS, SOB AS COORDENADAS 4° 56'12,10"S, 44° 59' 53,73"W.

Obs.: Vide no verso desta dispensa as EXIGÊNCIAS / RECOMENDAÇÕES

Documento assinado DIGITALMENTE. A sua autenticidade poderá ser verificada no Site da Secretaria (SIGLA), por meio do código 24010039427/2024

São Luis - MA 22/04/2024

Pedro Carvalho Chagas

Secretário

Matrícula: 850095-4



1011943/2024

Arthur Barros Fonseca Ribeiro

Secretário Adjunto

CPF: 030.443.973-83

OBS.: - AS CONDIÇÕES SERÃO ESTABELECIDAS NOS ANEXOS;

- Concedido pela SEMA no uso de suas atribuições legais conferidas no art. 69 da Constituição do Maranhão, e, considerando o disposto no § 2º, art. do 2º, o parágrafo único do art. 8º, e 12º da Resolução do CONAMA n° 237, de 19 de dezembro de 1997, e considerando ainda a Portaria n° 123/2015, que disciplina o procedimento de dispensa de licenciamento ambiental no Estado do Maranhão.



GOVERNO DO ESTADO DO MARANHÃO
SECRETARIA DE ESTADO DO MEIO AMBIENTE E RECURSOS NATURAIS - SEMA

Exigências e Condicionantes

Processo nº 24010547896/2024

- 1 - A atividade ou empreendimento deve preencher integralmente os seguintes requisitos:
 - I - Projetar a obra ou empreendimento/atividade considerando as legislações aplicáveis à obra ou empreendimento/atividade e Normas Brasileiras de Referência - NBR's que regulamentam a matéria, em especial as que abordam a armazenagem/destinação dos resíduos sólidos e o tratamento dos efluentes líquidos e gasosos;
 - II - Não interferir em Área de Preservação Permanente – APP (conforme os Art. 3º, incisos II, VII, IX e X; Art. 4º, 7º e 8º da Lei Nº12.651/ 2012 - Novo Código Florestal e Resolução CONAMA nº303/2002).
 - III - Adquirir a Outorga Preventiva ou Outorga de Direito de Uso dos Recursos Hídricos ou Dispensa de Outorga no órgão ambiental competente, quando for o caso.
 - IV - A destinação final de resíduos sólidos, o lançamento de efluentes e a geração de emissões atmosféricas, ruídos e radiações não ionizantes deverão atender aos padrões estabelecidos na legislação ambiental vigente.
 - V - O transporte, beneficiamento, comércio, consumo e armazenamento de produtos florestais de origem nativa (matérias-primas provenientes da exploração de florestas ou outras formas de vegetação nativa) deverão ser realizados mediante licença eletrônica obrigatória (Documento de Origem Florestal - DOF) de acordo com a legislação ambiental vigente.
 - VI - Realizar a inscrição no Cadastro Ambiental Rural - CAR, em se tratando de imóvel rural.
 - VII - Cumprir a legislação ambiental e normas em vigor.
- 2 - A DISPENSA DE LICENCIAMENTO AMBIENTAL não dispensa, nem substitui a obtenção pelo requerente, de certidões, alvarás, licenças e autorizações de qualquer natureza, exigidos pela legislação federal, estadual e municipal.
- 3 - Fica o Empreendedor ciente de que o não cumprimento destas exigências, assim como todo e qualquer dano causado ao meio ambiente, por negligência, omissão ou imperícia são de sua inteira responsabilidade.
- 4 - Este Documento poderá ser cassado a qualquer momento por este órgão, se for utilizado para fins ilícitos ou não autorizados, e o infrator poderá ser responsabilizado civil, administrativa e criminalmente, nos termos da lei;
- 5 - Fica o requerente ciente de que a prestação de informações falsas constitui prática de crime e poderá resultar na aplicação das sanções penais cabíveis, nos termos dispostos no Código Penal (Decreto-Lei Nº 2.848/40) e da Lei de Crimes Ambientais (Lei Nº 9.605/98).



Quadro de Composição do BDI

Processo N° 0224104/20

Fis N° 366

Visto

Grau de Sigilo
#PUBLICO

N° OPERAÇÃO
0

N° SICONV
955437/2023

PROPONENTE / TOMADOR
PREFEITURA MUNICIPAL DE ESPERANTINÓPOLIS/MA.

APELIDO DO EMPREENDIMENTO / DESCRIÇÃO DO LOTE

PAVIMENTAÇÃO ASFÁLTICA / PAVIMENTAÇÃO ASFÁLTICA EM ESTRADAS VICINAIS NO MUNICÍPIO DE ESPERANTINÓPOLIS/MA

Conforma legislação tributária municipal, definir estimativa de percentual da base de cálculo para o ISS:	50,00%
Sobre a base de cálculo, definir a respectiva alíquota do ISS (entre 2% e 5%):	5,00%

BDI 1

TIPO DE OBRA

Construção de Praças Urbanas, Rodovias, Ferrovias e recapeamento e pavimentação de vias urbanas

Itens	Siglas	% Adotado
Administração Central	AC	3,80%
Seguro e Garantia	SG	0,32%
Risco	R	0,50%
Despesas Financeiras	DF	1,02%
Lucro	L	6,64%
Tributos (Impostos COFINS 3% e PIS 0,65%)	CP	3,65%
Tributos (ISS, variável de acordo com o município)	ISS	2,50%
Tributos (Contribuição Previdenciária sobre a Receita Bruta - 0% ou 4,5% - Desoneração)	CPRB	4,50%
BDI SEM desoneração (Fórmula Acórdão TCU)	BDI PAD	20,09%
BDI COM desoneração	BDI DES	26,14%

Os valores de BDI foram calculados com o emprego da fórmula:

$$BDI = \frac{(1+AC+S+R+G)*(1+DF)*(1+L)}{(1-CP-ISS-CRPB)} - 1$$

Declaro para os devidos fins que, conforme legislação tributária municipal, a base de cálculo deste tipo de obra corresponde à 50%, com a respectiva alíquota de 5%.

Declaro para os devidos fins que o regime de Contribuição Previdenciária sobre a Receita Bruta adotado para elaboração do orçamento foi COM Desoneração, e que esta é a alternativa mais adequada para a Administração Pública.

Observações:

ESPERANTINÓPOLIS/MA
Local

segunda-feira, 26 de fevereiro de 2024
Data

FRANKNILVA VIEIRA
MATOS
SILVA:66080185253
Assinado de forma digital por FRANKNILVA VIEIRA MATOS SILVA:66080185253

Responsável Técnico
Nome: FRANKNILVA VIEIRA DA SILVA MATOS
CREA/CAU: ENGENHEIRA CIVIL
ART/RRT: 110393427-9

PROVO O PRESENTE

Processo Nº 0220.04282
 Fls Nº 362
 Visto 2

PROPONENTE: PREFEITURA MUNICIPAL DE ESPERANTINÓPOLIS/MA
 MINISTÉRIO DA INTEGRAÇÃO E DO DESENVOLVIMENTO REGIONAL

PROGRAMA: AÇÃO 005X - APOIO A PROJETOS DE DESENVOLVIMENTO SUSTENTÁVEL LOCAL INTEGRADO

CONVÊNIO Nº 955437/2023

OBRA: PAVIMENTAÇÃO ASFÁLTICA EM ESTRADAS VICINAIS NO MUNICÍPIO DE ESPERANTINÓPOLIS/MA

ENCARGOS SOCIAIS SOBRE PREÇOS DA MÃO DE OBRA HORISTA E MENSALISTA - COM DESONERAÇÃO			
CÓDIGO	DESCRIÇÃO	HORISTA %	MENSALISTA %
GRUPO A			
A1	INSS	0,00	0,00
A2	SESI	1,50	1,50
A3	SENAI	1,00	1,00
A4	INCRA	0,20	0,20
A5	SEBRAE	0,60	0,60
A6	SALÁRIO EDUCAÇÃO	2,50	2,50
A7	SEGURO CONTRA ACIDENTES DE TRABALHO	3,00	3,00
A8	FGTS	8,00	8,00
A9	SECONCI	0,00	0,00
A	TOTAL	16,80	16,80
GRUPO B			
B1	REPOUSO SEMANAL REMUNERADO	17,89	não incide
B2	FERIADOS	3,95	não incide
B3	AUXÍLIO ENFERMIDADE	0,85	0,64
B4	13º SALÁRIO	11,03	8,33
B5	LICENÇA PATERNIDADE	0,06	0,04
B6	FALTAS JUSTIFICADAS	0,74	0,56
B7	DIAS DE CHUVAS	1,59	não incide
B8	AUXÍLIO ACIDENTE DE TRABALHO	0,10	0,08
B9	FÉRIAS GOZADAS	12,18	9,20
B10	SALÁRIO MATERNIDADE	0,04	0,03
B	TOTAL DOS ENCARGOS SOCIAIS QUE RECEBEM INCIDÊNCIAS DE A	48,43	18,88
GRUPO C			
C1	AVISO PRÉVIO INDENIZADO	4,58	3,46
C2	AVISO PRÉVIO TRABALHADO	0,11	0,08
C3	FÉRIAS (INDENIZADAS)	1,73	1,31
C4	DEPÓSITO RESCISÃO SEM JUSTA CAUSA	2,41	1,82
C5	INDENIZAÇÃO ADICIONAL	0,39	0,29
C	TOTAL DOS ENCARGOS SOCIAIS QUE NÃO RECEBEM INCIDÊNCIAS GLOBAIS DE A	9,22	6,96
GRUPO D			
D1	REINCIDÊNCIA DE GRUPO A SOBRE GRUPO B	8,14	3,17
D2	REINCIDÊNCIA DE GRUPO A SOBRE AVISO PRÉVIO TRABALHADO E REINCIDÊNCIA DO FGTS SOBRE AVISO PRÉVIO INDENIZADO	0,38	0,29
D	TOTAL	8,52	3,46
	TOTAL (A+B+C+D)	82,97	46,10

FRANKNILVA VIEIRA MATOS
 SILVA:66080185253

Assinado de forma digital por FRANKNILVA VIEIRA MATOS SILVA 66080185253

Franknilva Vieira da Silva Matos
 Engenheira Civil
 CREA: 110393427-9
 CPF: 660.801.852-53

Franknilva
 APROVO O PRESENTE

MEMÓRIA DE CÁLCULO

- 1.0 SERVIÇOS INICIAIS
- 1.1 FORNECIMENTO E INSTALAÇÃO DE PLACA DE OBRA COM CHAPA GALVANIZADA E ESTRUTURA DE MADEIRA. AF_03/2022_PS
 $3,00 \times 1,50 = 4,50 \text{ m}^2$
- 2.0 MOBILIZAÇÃO E DESMOBILIZAÇÃO DE EQUIPAMENTO
- 2.1 MOBILIZAÇÃO DE EQUIPAMENTO
 $= 1,00 \text{ und}$
- 2.2 DESMOBILIZAÇÃO DE EQUIPAMENTO
 $= 1,00 \text{ und}$
- 3.0 ADMINISTRAÇÃO LOCAL
- 3.1 ADMINISTRAÇÃO LOCAL DA OBRA (ENG. DE OBRA, ETC)
 $= 5,00 \text{ mês}$
- 4.0 SERVIÇOS DE TERRAPLENAGEM

QUADRO GERAL DE TODAS AS VIAS					
ITEM	RUAS	EXTENSÃO (M)	LARG. DA VIA (M)	ÁREA (M²)	SERVIÇO
1	RUA PRINCIPAL DO POVOADO SUMAÚMA	1550,00	6,40	9920,00	Pav.
2	RAMAL DO POVOADO SUMAÚMA	130,00	6,40	832,00	Pav.
		EXTENSÃO TOTAL (M)		1680,00	
		ÁREA TOTAL (M²)		10752,00	

- 4.1 REGULARIZAÇÃO E COMPACTAÇÃO DE SUBLEITO DE SOLO PREDOMINANTEMENTE ARENOSO. AF_11/2019
 Área de Intervenção (m²) = 10752,00 m²
- 4.2 ESCAVAÇÃO E CARGA MATERIAL 1A CATEGORIA, UTILIZANDO TRATOR DE ESTEIRAS DE 110 A 160HP COM LAMINA, PESO OPERACIONAL * 16T E PA CARREGADEIRA COM 197 HP
 Área de Intervenção (m²) x Altura da base (m) = 1612,80 m³
 $10752,00 \times 0,15 = 1612,80$
 Área de Intervenção (m²) x Altura da sub base (m) = 2150,40 m³
 $10752,00 \times 0,20 = 2150,40$
 $= 3763,20 \text{ m}^3$
- 4.3 TRANSPORTE COM CAMINHÃO BASCULANTE DE 10 M³, EM VIA URBANA EM REVESTIMENTO PRIMÁRIO (UNIDADE: TXKM). AF_07/2020
 Transformando o m³ em ton = (Resultado em m³ x peso específico)
 Escavação e carga (m³) x Peso específico = Escavação e carga (t)
 $3763,20 \times 1,6 = 6021,12 \text{ ton}$
 Com DMT
 Escavação e carga (t) x DMT (KM) = Transporte (t.km)
 $6021,12 \times 7,55 = 45459,49 \text{ t.km}$
- 4.4 EXECUÇÃO E COMPACTAÇÃO DE BASE E OU SUB BASE PARA PAVIMENTAÇÃO DE SOLOS DE COMPORTAMENTO LATERÍTICO (ARENOSO) - EXCLUSIVE SOLO, ESCAVAÇÃO, CARGA E TRANSPORTE. AF_11/2019
 Base + Sub Base (m³) = Escavação = 3763,20 m³
- 5.0 SERVIÇOS DE PAVIMENTAÇÃO ASFÁLTICA

QUADRO GERAL - PAVIMENTAÇÃO					
ITEM	RUAS	EXTENSÃO (M)	LARG. DA VIA (M) LARG. DA SARIETA (M) - MEIO FIO (M)	ÁREA (M²)	SERVIÇO
1	RUA PRINCIPAL DO POVOADO SUMAÚMA	1550,00	5,50	8525,00	Pav.
2	RAMAL DO POVOADO SUMAÚMA	130,00	5,50	715,00	Pav.
		EXTENSÃO TOTAL (M)		1680,00	
		ÁREA TOTAL (M²)		9240,00	

- 5.1 EXECUÇÃO DE IMPRIMAÇÃO COM ASFALTO DILUÍDO CM-30
 Imprimação (m²) = Área total (m²) = 9240,00 m²
- 5.2 EXECUÇÃO DE PINTURA DE LIGAÇÃO COM EMULSÃO ASFÁLTICA RR-2C
 Pintura de ligação (m²) = Área total (m²) = 9240,00 m²
- 5.3 TRANSPORTE COM CAMINHÃO TANQUE DE TRANSPORTE DE MATERIAL ASFÁLTICO DE 30000 L, EM VIA URBANA PAVIMENTADA, DMT ATÉ 30KM (UNIDADE: TXKM). AF_07/2020
 Imprimação (m²) x Consumo x DMT = 332,64 t.km
 $9240,00 \times 0,0012 \times 30 = 332,64$
 Pintura de ligação (m²) x Consumo x DMT = 124,74 t.km
 $9240,00 \times 0,00045 \times 30 = 124,74$
 $= 457,38 \text{ t.km}$

Franknilva Vieira
 APROVO O PRESENTE
 PROJETO BASICO EM

FRANKNILVA VIEIRA
 MATOS
 SILVA:66080185253
 Assinado de forma digital por
 FRANKNILVA VIEIRA MATOS
 SILVA:66080185253
 Franknilva Vieira da Silva Matos
 Engenheira Civil

MEMÓRIA DE CÁLCULO

5.4 TRANSPORTE COM CAMINHÃO TANQUE DE TRANSPORTE DE MATERIAL ASFÁLTICO DE 30000 L, EM VIA URBANA PAVIMENTADA, ADICIONAL PARA DMT EXCEDENTE A 30 KM (UNIDADE: TXKM). AF_07/2020							
Imprimação (m ²)	x	Consumo	x	DMT	=	582,12	txkm
3240,00		0,0012		53			
Pintura de ligação (m ²)	x	Consumo	x	DMT	=	218,30	txkm
3240,00		0,00045		53			
					=	800,42	txkm
5.5 EXECUÇÃO DE PAVIMENTO COM APLICAÇÃO DE CONCRETO ASFÁLTICO, CAMADA DE ROLAMENTO - EXCLUSIVE CARGA E TRANSPORTE. AF_11/2019							
CBUQ (m ²)	=	Área total (m ²)	=	9240,00	m ²		
		Transformando o CBUQ em m ³ = Resultado em m ² x espessura do asfalto					
CBUQ (m ²)	x	Espessura do asfalto (m)	=	277,20	m ³		
9240,00		0,03					
5.6 CARGA DE MISTURA ASFÁLTICA EM CAMINHÃO BASCULANTE 10 M³ (UNIDADE: M3). AF_07/2020							
Carga de material (m ³)	=	277,20	m ³				
5.7 TRANSPORTE COM CAMINHÃO BASCULANTE DE 10 M³, EM VIA URBANA PAVIMENTADA, DMT ATÉ 30 KM (UNIDADE: M3XKM). AF_07/2020							
CBUQ (m ³)	x	DMT (km)	=	6316,00	m ³ xkm		
277,20		30					
5.8 TRANSPORTE COM CAMINHÃO BASCULANTE DE 10 M³, EM VIA URBANA PAVIMENTADA, ADICIONAL PARA DMT EXCEDENTE A 30 KM (UNIDADE: M3XKM). AF_07/2020							
CBUQ (m ³)	x	DMT (km)	=	14553,00	m ³ xkm		
277,20		53					
6.0 SERVIÇOS DE DRENAGEM							
6.1 ASSENTAMENTO DE GUIA (MEIO-FIO) EM TRECHO RETO, CONFECCIONADA EM CONCRETO PRÉ-FABRICADO, DIMENSÕES 100X15X13X30 CM (COMPRIMENTO X BASE INFERIOR X BASE SUPERIOR X ALTURA), PARA VIAS URBANAS (USO VIÁRIO). AF_06/2016							
				Ext. total x 2 lados (m)	=	3100,00	Ext. (m)
				Interseções de ruas (m)	=	6	3094,00
* Vias					=	260,00	
RUA PRINCIPAL DO POVOADO SUMAÚMA							
RAMAL DO POVOADO SUMAÚMA							
				Σ Extensão total de meio fio (m)	=	3354,00	m
6.2 EXECUÇÃO DE SARJETA DE CONCRETO USINADO, MOLDADA IN LOCO EM TRECHO RETO, 30 CM BASE X 10 CM ALTURA. AF_06/2016							
				Σ Extensão total de sarjeta (m)	=	3354,00	m
7.0 SINALIZAÇÃO VERTICAL							
7.1 FORN. E IMPLANTAÇÃO PLACA SINALIZ. TOT. REFLETIVA							
Quantidade de placas	=	6,00	unidades				
quantidade	x	Área da placa	=	3,36	m ²		
6,00		0,56					
7.2 FORNECIMENTO E IMPLANTAÇÃO DE SUPORTE METÁLICO GALVANIZADO PARA PLACA							
				=	6,00	unidade(s)	
8.0 SINALIZAÇÃO HORIZONTAL							
8.1 PINTURA DE EIXO VIÁRIO SOBRE ASFALTO COM TINTA RETRORREFLETIVA A BASE DE RESINA ACRÍLICA COM MICROESFERAS DE VIDRO, APLICAÇÃO MECÂNICA COM DEMARCADORA AUTOPROPULIDA. AF_05/2021							
				Ext. das ruas (m)	=	3100,00	Ext. (m)
				Quant. de faixas (und)	=	2	m
FAIXA BRANCA							
RUA PRINCIPAL DO POVOADO SUMAÚMA						260,00	m
RAMAL DO POVOADO SUMAÚMA							
				Extensão total (m)	=	3360,00	m
9.0 LIMPEZA GERAL							
9.1 LIMPEZA FINAL DA OBRA							
Área de intervenção (m ²)	=	10752,00	m ²				

Cliton
 APROVO O PRESENTE

FRANKNILVA VIEIRA
 MATOS
 SILVA:66080185253

Assinado de forma digital
 por FRANKNILVA VIEIRA
 MATOS SILVA:66080185253
 Franknilva Vieira da Silva Matos
 Engenheira Civil
 CPF: 010222127-0



APELIDO DO EMPREENDIMENTO
PAVIMENTAÇÃO ASFÁLTICA

Nº SICONV
955437/2023

Nº OPERAÇÃO
1

PROponente / TOMADOR
PREFEITURA MUNICIPAL DE ESPERANTINÓPOLIS/MA

Nº OPERAÇÃO
0

PROponente / TOMADOR
PREFEITURA MUNICIPAL DE ESPERANTINÓPOLIS/MA

Item	Descrição	Unidade	Quantidade	Memória de Cálculo
PAVIMENTAÇÃO ASFÁLTICA EM ESTRADAS VICINAIS NO MUNICÍPIO DE ESPERANTINÓPOLIS/MA				
1.	PAVIMENTAÇÃO ASFÁLTICA EM ESTRADAS VICINAIS NO MUNICÍPIO DE ESPERANTINÓPOLIS/MA			
1.1.	SERVIÇOS INICIAIS			
1.1.1.	FORNECIMENTO E INSTALAÇÃO DE PLACA DE OBRA COM CHAPA GALVANIZADA E ESTRUTURA DE MADEIRA, AF_07/2021, PS	M2	4,50	MEMÓRIA DE CÁLCULO EM ANEXO
1.2.	MOBILIZAÇÃO E DESMOBILIZAÇÃO DE EQUIPAMENTO			
1.2.1.	MOBILIZAÇÃO DE EQUIPAMENTOS	UND	1,00	MEMÓRIA DE CÁLCULO EM ANEXO
1.2.2.	DESMOBILIZAÇÃO DE EQUIPAMENTOS	UND	1,00	MEMÓRIA DE CÁLCULO EM ANEXO
1.3.	ADMINISTRAÇÃO LOCAL			
1.3.1.	ADMINISTRAÇÃO LOCAL DA OBRA (ENG. DE OBRA, ETC)	MÊS	5,00	MEMÓRIA DE CÁLCULO EM ANEXO
1.4.	SERVIÇOS DE TERRAPLENAGEM			
1.4.1.	REGULARIZAÇÃO E COMPACTAÇÃO DE SUBLEITO DE SOLO PREDOMINANTEMENTE ARENOSO, AF_11/2019	M2	10.752,00	MEMÓRIA DE CÁLCULO EM ANEXO
1.4.2.	ESCAVAÇÃO E CARGA MATERIAL, 1ª CATEGORIA, UTILIZANDO TRATOR DE ESTEIRAS DE 110 A 160HP COM LAMINA, PESO OPERACIONAL * 16T E PA CARREGADEIRA COM 197 HP	M3	3.763,20	MEMÓRIA DE CÁLCULO EM ANEXO
1.4.3.	TRANSPORTE COM CAMINHÃO BASCULANTE DE 10 M³, EM VIA URBANA EM REVESTIMENTO PRIMÁRIO (UNIDADE: TXKM, AF_07/2020	TXKM	45.459,49	MEMÓRIA DE CÁLCULO EM ANEXO
1.4.4.	EXECUÇÃO E COMPACTAÇÃO DE BASE E OU SUB BASE PARA PAVIMENTAÇÃO DE SOLOS DE COMPORTAMENTO LATERÍTICO (ARENOSO) - EXCLUSIVE SOLO, ESCAVAÇÃO, CARGA E TRANSPORTE, AF_11/2019	M3	3.763,20	MEMÓRIA DE CÁLCULO EM ANEXO
1.5.	SERVIÇOS DE PAVIMENTAÇÃO ASFÁLTICA			
1.5.1.	EXECUÇÃO DE IMPRIMAÇÃO COM ASFALTO DILUÍDO CM-30	M2	9.240,00	MEMÓRIA DE CÁLCULO EM ANEXO
1.5.2.	EXECUÇÃO DE PINTURA DE LIGAÇÃO COM EMULSAO ASFÁLTICA RR-2C	M2	9.240,00	MEMÓRIA DE CÁLCULO EM ANEXO
1.5.3.	TRANSPORTE COM CAMINHÃO TANQUE DE TRANSPORTE DE MATERIAL ASFÁLTICO DE 30000 L, EM VIA URBANA PAVIMENTADA, DMT ATÉ 30KM (UNIDADE: TXKM), AF_07/2020	TXKM	457,38	MEMÓRIA DE CÁLCULO EM ANEXO
1.5.4.	TRANSPORTE COM CAMINHÃO TANQUE DE TRANSPORTE DE MATERIAL ASFÁLTICO DE 30000 L, EM VIA URBANA PAVIMENTADA, ADICIONAL PARA DMT EXCEDENTE A 30 KM (UNIDADE: TXKM), AF_07/2020	TXKM	600,42	MEMÓRIA DE CÁLCULO EM ANEXO
1.5.5.	EXECUÇÃO DE PAVIMENTO COM APLICAÇÃO DE CONCRETO ASFÁLTICO, CAMADA DE ROLAMENTO - EXCLUSIVE CARGA E TRANSPORTE, AF_11/2019	M3	277,20	MEMÓRIA DE CÁLCULO EM ANEXO
1.5.6.	CARGA DE MISTURA ASFÁLTICA EM CAMINHÃO BASCULANTE 10 M³ (UNIDADE: M3), AF_07/2020	M3	277,20	MEMÓRIA DE CÁLCULO EM ANEXO
1.5.7.	TRANSPORTE COM CAMINHÃO BASCULANTE DE 10 M³, EM VIA URBANA PAVIMENTADA, DMT ATÉ 30 KM (UNIDADE: M3XKM), AF_07/2020	M3XKM	8.316,00	MEMÓRIA DE CÁLCULO EM ANEXO
1.5.8.	TRANSPORTE COM CAMINHÃO BASCULANTE DE 10 M³, EM VIA URBANA PAVIMENTADA, ADICIONAL PARA DMT EXCEDENTE A 30 KM (UNIDADE: M3XKM), AF_07/2020	M3XKM	14.553,00	MEMÓRIA DE CÁLCULO EM ANEXO
1.6.	SERVIÇOS DE DRENAGEM			
1.6.1.	ASSENTAMENTO DE GUIA (MEIO-FIO) EM TRECHO RETO, CONFECCIONADA EM CONCRETO PRÉ-FABRICADO, DIMENSÕES 100X15X13X30 CM (COMPRIMENTO X BASE INFERIOR X BASE SUPERIOR X ALTURA), PARA VIAS URBANAS (USO VIÁRIO), AF_06/2016	M	3.354,00	MEMÓRIA DE CÁLCULO EM ANEXO
1.6.2.	EXECUÇÃO DE SARJETADA DE CONCRETO USINADO, MOLDADA IN LOCO EM TRECHO RETO, 30 CM BASE X 10 CM ALTURA, AF_06/2016	M	3.354,00	MEMÓRIA DE CÁLCULO EM ANEXO
1.7.	SINALIZAÇÃO VERTICAL			
1.7.1.	FORN. E IMPLANTAÇÃO PLACA SINALIZ. TOT.REFLETIVA	M2	3,36	MEMÓRIA DE CÁLCULO EM ANEXO
1.7.2.	FORNECIMENTO E IMPLANTAÇÃO DE SUPORTE METÁLICO GALVANIZADO PARA PLACA	UND	6,00	MEMÓRIA DE CÁLCULO EM ANEXO
1.8.	SINALIZAÇÃO HORIZONTAL			
1.8.1.	PINTURA DE EIXO VIÁRIO SOBRE ASFALTO COM TINTA RETRORREFLETIVA A BASE DE RESINA ACRÍLICA COM MICROESFERAS DE VIDRO, APLICAÇÃO MECÂNICA COM DEMARCADORA AUTOPROPULSADA, AF_05/2021	M	3.360,00	MEMÓRIA DE CÁLCULO EM ANEXO
1.9.	LIMPEZA GERAL			

FRENTES DE OBRA:

Nº	Agrupador de Eventos	TOTAL FINANC. POR FRENTE (R\$)				
		1	2	3	4	5
	TOTAL FINANC. POR FRENTE (R\$)	332.155,83	246.799,46	326.985,67	331.743,46	123.546,21
2.SE	SERVIÇOS INICIAIS	4,50				
3.MC	MOBILIZAÇÃO E DESMOBILIZAÇÃO DE EQUIPAMENTO	1,00				1,00
3.MC	MOBILIZAÇÃO E DESMOBILIZAÇÃO DE EQUIPAMENTO					1,00
4.JAD	ADMINISTRAÇÃO LOCAL	0,70	1,07	1,11	1,31	0,81
5.SE	SERVIÇOS DE TERRAPLENAGEM	2.480,00	2.480,00	2.480,00	2.480,00	832,00
5.SE	SERVIÇOS DE TERRAPLENAGEM	668,00	668,00	668,00	668,00	291,20
5.SE	SERVIÇOS DE TERRAPLENAGEM	10.485,45	10.485,44	10.485,45	10.485,44	3.517,71
5.SE	SERVIÇOS DE TERRAPLENAGEM	868,00	868,00	868,00	868,00	291,20
6.SE	SERVIÇOS DE PAVIMENTAÇÃO ASFÁLTICA	2.131,26	2.131,26	2.131,26	2.131,29	714,93
6.SE	SERVIÇOS DE PAVIMENTAÇÃO ASFÁLTICA	2.131,26	2.131,26	2.131,26	2.131,29	714,93
6.SE	SERVIÇOS DE PAVIMENTAÇÃO ASFÁLTICA	105,50	105,50	105,50	105,50	35,38
6.SE	SERVIÇOS DE PAVIMENTAÇÃO ASFÁLTICA	184,61	184,61	184,61	184,61	61,99
6.SE	SERVIÇOS DE PAVIMENTAÇÃO ASFÁLTICA	63,94	63,94	63,94	63,95	21,43
6.SE	SERVIÇOS DE PAVIMENTAÇÃO ASFÁLTICA	63,95	63,95	63,95	63,95	21,40
6.SE	SERVIÇOS DE PAVIMENTAÇÃO ASFÁLTICA	1.918,20	1.918,20	1.918,21	1.918,21	643,18
6.SE	SERVIÇOS DE PAVIMENTAÇÃO ASFÁLTICA	3.356,85	3.356,86	3.356,85	3.359,86	1.125,58
7.SE	SERVIÇOS DE DRENAGEM	775,00	775,00	769,00	775,00	260,00
7.SE	SERVIÇOS DE DRENAGEM	775,00	775,00	769,00	775,00	260,00
8.SIN	SINALIZAÇÃO VERTICAL	0,66	1,12		1,12	0,66
8.SIN	SINALIZAÇÃO VERTICAL	1,00	2,00		2,00	1,00
9.SIN	SINALIZAÇÃO HORIZONTAL	775,00	775,00	775,00	775,00	260,00

APROVO O PRESENTE
PROJETO BASICO EM

Processo nº 18.2023.001
FIS Nº 18.2023.001
Visto
3/10/2023



PLQ - PLANILHA DE LEVANTAMENTO DE QUANTIL
Memória de Cálculo - OGU

Grau de Sigilo
#PUBLICO

APELIDO DO EMPREENDIMENTO
PAVIMENTAÇÃO ASFÁLTICA

Nº SICONV
955437/2023

Nº OPERAÇÃO
1

PROponente / TOMADOR
PREFEITURA MUNICIPAL DE ESPERANTINÓPOLIS/MA

Nº OPERAÇÃO
0

PROponente / TOMADOR
PREFEITURA MUNICIPAL DE ESPERANTINÓPOLIS/MA

Item	Descrição	Unidade	Quantidade	Memória de Cálculo	Nº	Agrupador de Eventos	1	2	3	4	5	6
PAVIMENTAÇÃO ASFÁLTICA EM ESTRADAS VIEIRAS NO MUNICÍPIO DE ESPERANTINÓPOLIS/MA							832.853,53	324.795,45	324.806,07	234.745,66	123.516,24	
1.9.1.	LIMPEZA FINAL DA OBRA	M2	10.752,00	MEMORIA DE CALCULO EM ANEXO	10.LI	LIMPEZA GERAL	2.480,00	2.480,00	2.480,00	2.480,00	832,00	

FRANKNILVA VIEIRA MATOS
SILVA:56050115253

Responsável Técnico
Nome: FRANKNILVA VIEIRA DA SILVA MATOS
CREA/CAU: ENGENHEIRA CIVIL
ART/RR: 110393427-9

ESPERANTINÓPOLIS/MA
Local

segunda-feira, 26 de fevereiro de 2024
Data

Responsável Técnico
Nome: FRANKNILVA VIEIRA DA SILVA MATOS
CREA/CAU: ENGENHEIRA CIVIL
ART/RR: 110393427-9

Clitor
APROVO O PRESENTE
PROJETO BASICO EM
26/02/2024

Processo Nº
Fis Nº
Visto
31
he



COMPOSIÇÕES

COMPOSIÇÃO	CÓDIGO	DESCRIÇÃO	UNIDADE	COEFIC.	CUSTO UNIT DESONERADO	CUSTO UNIT NÃO DESONER.
					5.835,62	0,00
MOBILIZAÇÃO E DESMOBILIZAÇÃO DE EQUIPAMENTOS						
SINAPI	5931	CAMINHÃO PIPA 10 000 L TRUCADO, PESO BRUTO TOTAL 23.000 KG, CARGA ÚTIL MÁXIMA 15.935 KG, DISTÂNCIA ENTRE EIXOS 4,8 M, POTÊNCIA 230 CV, INCLUSIVE TANQUE DE AÇO PARA TRANSPORTAR DE ÁGUA - CHP DIURNO. AF_06/2014	CHP	2	317,37	0,00
SINAPI	5932	MOTONVELADORA POTÊNCIA BÁSICA LÍQUIDA (PRIMEIRA MARCHA) 125 HP, PESO BRUTO 13032 KG, LARGURA DA LÂMINA DE 3,7 M - CHP DIURNO. AF_06/2014	CHP	3,2163	251,55	0,00
SINAPI	56463	ROLO COMPACTADOR DE PNEUS, ESTÁTICO, PRESSÃO VARIÁVEL, POTÊNCIA 110 HP, PESO SEM/COM LASTRO 10,5/27 T, LARGURA DE ROLAGEM 2,30 M - CHP DIURNO. AF_06/2017	CHP	2	220,61	0,00
SINAPI	5851	TRATOR DE ESTEIRAS, POTÊNCIA 150 HP, PESO OPERACIONAL 16,7 T, COM RODA MOTRIZ ELEVADA E LÂMINA 3,18 M3 - CHP DIURNO. AF_06/2014	CHP	2	244,45	0,00
SINAPI	5944	PÁ CARREGADEIRA SOBRE RODAS, POTÊNCIA 197 HP, CAPACIDADE DA CAÇAMBA 2,5 A 3,5 M3, PESO OPERACIONAL 18335 KG - CHP DIURNO. AF_06/2014	CHP	2	219,31	0,00
SINAPI	91385	CAMINHÃO BASCULANTE 10 M3, TRUCADO CABINE SIMPLES, PESO BRUTO TOTAL 23 000 KG, CARGA ÚTIL MÁXIMA 15.935 KG, DISTÂNCIA ENTRE EIXOS 4,80 M, POTÊNCIA 230 CV INCLUSIVE CAÇAMBA METÁLICA - CHP DIURNO. AF_06/2014	CHP	4	267,28	0,00
SINAPI	5684	ROLO COMPACTADOR VIBRATÓRIO DE UM CILINDRO AÇO LISO, POTÊNCIA 60 HP, PESO OPERACIONAL MÁXIMO 8,1 T, IMPACTO DINÂMICO 16,15 / 9,5 T, LARGURA DE TRABALHO 1,65 M - CHP DIURNO. AF_06/2014	CHP	2	160,62	0,00
SINAPI	83362	ESPARGIDOR DE ASFALTO PRESSURIZADO, TANQUE 6 M3 COM ISOLAÇÃO TÉRMICA, AQUECIDO COM 2 MAÇARICOS, COM BARRA ESPARGIDORA 3,60 M, MONTADO SOBRE CAMINHÃO TOCO, PBT 14.300 KG, POTÊNCIA 185 CV - CHP DIURNO. AF_05/2023	CHP	2	275,73	0,00
SINAPI	89035	TRATOR DE PNEUS, POTÊNCIA 85 CV, TRAÇÃO 4X4, PESO COM LASTRO DE 4.675 KG - CHP DIURNO. AF_06/2014	CHP	1	125,65	0,00
SINAPI	5839	VASSOURA MECÂNICA REBOCÁVEL COM ESCOVA CILÍNDRICA, LARGURA ÚTIL DE VARRIMENTO DE 2,44 M - CHP DIURNO. AF_06/2014	CHP	1	9,89	0,00
SINAPI	5835	VIBROACABADORA DE ASFALTO SOBRE ESTEIRAS, LARGURA DE PAVIMENTAÇÃO 1,90 M A 5,30 M, POTÊNCIA 105 HP CAPACIDADE 450 T/H - CHP DIURNO. AF_11/2014	CHP	1	338,97	0,00
SINAPI	5940	PÁ CARREGADEIRA SOBRE RODAS, POTÊNCIA LÍQUIDA 128 HP, CAPACIDADE DA CAÇAMBA 1,7 A 2,8 M3, PESO OPERACIONAL 11532 KG - CHP DIURNO. AF_06/2014	CHP	1	178,53	0,00
SINAPI	5667	ROLO COMPACTADOR VIBRATÓRIO TANDEM AÇO LISO, POTÊNCIA 58 HP, PESO SEM/COM LASTRO 6,5 / 9,4 T, LARGURA DE TRABALHO 1,2 M - CHP DIURNO. AF_06/2014	CHP	3	167,64	0,00
COMPOSIÇÃO	002	ADMINISTRAÇÃO LOCAL DA OBRA (ENG. DE OBRA, ETC)	MÊS		9.677,25	0,00
SINAPI	90778	ENGENHEIRO CIVIL DE OBRA PLENO COM ENCARGOS COMPLEMENTARES	H	65	97,17	0,00
SINAPI	50776	ENCARREGADO GERAL COM ENCARGOS COMPLEMENTARES	H	120	28,01	0,00
COMPOSIÇÃO	003	ESCAVAÇÃO E CARGA MATERIAL 1A CATEGORIA, UTILIZANDO TRATOR DE ESTEIRAS DE 110 A 160HP COM LÂMINA, PESO OPERACIONAL * 16T E PA CARREGADEIRA COM 197 HP	M3		4,19	0,00
SINAPI	88316	SERVENTE COM ENCARGOS COMPLEMENTARES	H	0,0187916	70,44	0,00
SINAPI	5851	TRATOR DE ESTEIRAS, POTÊNCIA 150 HP, PESO OPERACIONAL 16,7 T, COM RODA MOTRIZ ELEVADA E LÂMINA 3,18 M3 - CHP DIURNO. AF_06/2014	CHP	0,0094458	244,45	0,00
SINAPI	5944	PÁ CARREGADEIRA SOBRE RODAS, POTÊNCIA 197 HP, CAPACIDADE DA CAÇAMBA 2,5 A 3,5 M3, PESO OPERACIONAL 18335 KG - CHP DIURNO. AF_06/2014	CHP	0,0054206	219,31	0,00
SINAPI	5946	PÁ CARREGADEIRA SOBRE RODAS, POTÊNCIA 197 HP, CAPACIDADE DA CAÇAMBA 2,5 A 3,5 M3, PESO OPERACIONAL 18335 KG - CHI DIURNO. AF_06/2014	CHI	0,0039252	86,28	0,00
COMPOSIÇÃO	004	EXECUÇÃO DE IMPRIMAÇÃO COM ASFALTO DILUÍDO CM-30	M2		8,05	0,00
SINAPI	88316	SERVENTE COM ENCARGOS COMPLEMENTARES	H	0,0059	20,44	0,00
SINAPI	5839	VASSOURA MECÂNICA REBOCÁVEL COM ESCOVA CILÍNDRICA, LARGURA ÚTIL DE VARRIMENTO DE 2,44 M - CHP DIURNO. AF_06/2014	CHP	0,002	9,89	0,00
SINAPI	5841	VASSOURA MECÂNICA REBOCÁVEL COM ESCOVA CILÍNDRICA, LARGURA ÚTIL DE VARRIMENTO DE 2,44 M - CHI DIURNO. AF_06/2014	CHI	0,005	4,97	0,00
SINAPI	83362	ESPARGIDOR DE ASFALTO PRESSURIZADO, TANQUE 6 M3 COM ISOLAÇÃO TÉRMICA, AQUECIDO COM 2 MAÇARICOS, COM BARRA ESPARGIDORA 3,60 M, MONTADO SOBRE CAMINHÃO TOCO, PBT 14.300 KG, POTÊNCIA 185 CV - CHP DIURNO. AF_05/2023	CHP	0,0011	275,73	0,00
SINAPI	89035	TRATOR DE PNEUS, POTÊNCIA 85 CV, TRAÇÃO 4X4, PESO COM LASTRO DE 4.675 KG - CHP DIURNO. AF_06/2014	CHP	0,0017	125,65	0,00
SINAPI	89036	TRATOR DE PNEUS, POTÊNCIA 85 CV, TRAÇÃO 4X4, PESO COM LASTRO DE 4.675 KG - CHI DIURNO. AF_06/2014	CHI	0,0041	42,81	0,00
SINAPI	91485	ESPARGIDOR DE ASFALTO PRESSURIZADO, TANQUE 6 M3 COM ISOLAÇÃO TÉRMICA, AQUECIDO COM 2 MAÇARICOS, COM BARRA ESPARGIDORA 3,60 M, MONTADO SOBRE CAMINHÃO TOCO, PBT 14.300 KG, POTÊNCIA 185 CV - CHI DIURNO. AF_05/2023	CHI	0,0051	69,61	0,00
ANP	1	ASFALTO DILUÍDO DE PETRÓLEO CM-30 (COLETADO PARA NA ANP ACRESCIDO DE ICM'S)	KG	1,2	5,73	0,00
COMPOSIÇÃO	005	EXECUÇÃO DE PINTURA DE LIGAÇÃO COM EMULSÃO ASFÁLTICA RR-2C	M2		2,55	0,00
SINAPI	88316	SERVENTE COM ENCARGOS COMPLEMENTARES	H	0,0059	20,44	0,00
SINAPI	5839	VASSOURA MECÂNICA REBOCÁVEL COM ESCOVA CILÍNDRICA, LARGURA ÚTIL DE VARRIMENTO DE 2,44 M - CHP DIURNO. AF_06/2014	CHP	0,002	9,89	0,00
SINAPI	5841	VASSOURA MECÂNICA REBOCÁVEL COM ESCOVA CILÍNDRICA, LARGURA ÚTIL DE VARRIMENTO DE 2,44 M - CHI DIURNO. AF_06/2014	CHI	0,004	4,97	0,00
SINAPI	83362	ESPARGIDOR DE ASFALTO PRESSURIZADO, TANQUE 6 M3 COM ISOLAÇÃO TÉRMICA, AQUECIDO COM 2 MAÇARICOS, COM BARRA ESPARGIDORA 3,60 M, MONTADO SOBRE CAMINHÃO TOCO, PBT 14.300 KG, POTÊNCIA 185 CV - CHP DIURNO. AF_05/2023	CHP	0,0004	275,73	0,00
SINAPI	89035	TRATOR DE PNEUS, POTÊNCIA 85 CV, TRAÇÃO 4X4, PESO COM LASTRO DE 4.675 KG - CHP DIURNO. AF_06/2014	CHP	0,0017	125,65	0,00
SINAPI	89036	TRATOR DE PNEUS, POTÊNCIA 85 CV, TRAÇÃO 4X4, PESO COM LASTRO DE 4.675 KG - CHI DIURNO. AF_06/2014	CHI	0,0038	42,81	0,00
SINAPI	91486	ESPARGIDOR DE ASFALTO PRESSURIZADO, TANQUE 6 M3 COM ISOLAÇÃO TÉRMICA, AQUECIDO COM 2 MAÇARICOS, COM BARRA ESPARGIDORA 3,60 M, MONTADO SOBRE CAMINHÃO TOCO, PBT 14.300 KG, POTÊNCIA 185 CV - CHI DIURNO. AF_05/2023	CHI	0,0054	69,61	0,00
ANP	2	EMULSÃO ASFÁLTICA CATIONICA RR-2C PARA USO EM PAVIMENTAÇÃO ASFÁLTICA (COLETADO PARA NA ANP ACRESCIDO DE ICM'S)	KG	0,45	3,48	0,00

[Assinatura]

Processo Nº 022/2024
Fls Nº 823
Visto 1



COMPOSIÇÕES

FONTE	CÓDIGO	DESCRIÇÃO	UNIDADE	COEFIC.	CUSTO UNIT DESONERADO	CUSTO UNIT NÃO DESONER.
COMPOSIÇÃO	006	LIMPEZA FINAL DA OBRA	M2		1,55	0,00
SINAPI	88316	SERVENTE COM ENCARGOS COMPLEMENTARES	H	0,076	20,44	0,00

26/03/2024
Data

Responsável Técnico: FRANKNILVA VIEIRA DA SILVA MATOS
CREA/CAU: 110393-127-9

FRANKNILVA VIEIRA MATOS
SILVA:66080185253
Assinado de forma digital por FRANKNILVA VIEIRA MATOS
SILVA:66080185253

Matos
APROVO O PRESENTE
PROJETO BASICO EM
26 104 12024



Agência Nacional do Petróleo, Gás Natural e Biocombustíveis
Superintendência de Defesa da Concorrência

PREÇO MÉDIO MENSAL PONDERADO PRATICADO PELOS DISTRIBUIDORES DE PRODUTOS ASFÁLTICOS (R\$/KG)

Produto	Mês	Norte	Nordeste	Centro-Oeste	Sudeste	Sul	Brasil
ASFALTOS DILUÍDOS CM-30	dez/23	5,41149	4,70004	5,30642	4,31322	4,18873	4,66485
EMULSÕES ASFÁLTICAS RR-2C	dez/23	3,36888	2,84899	2,91430	2,67372	2,56525	2,86049

OBS: PREÇO DOS INSUMOS UTILIZADO PARA O MARANHÃO (REGIÃO NORDESTE) E APLICADO ICMS DE 22%

FRANKNILVA VIEIRA
MATOS SILVA:66080185253

Assinado de forma digital
por FRANKNILVA VIEIRA
MATOS SILVA:66080185253

Matos
OVO O PRESENTE
OBJETO BASICO EM
21/04/2024

Processo Nº 029/2024
FIS Nº 384
Visto 8



PO - PLANILHA ORÇAMENTÁRIA
Orçamento Base para Licitação - OGU

Grau de Sigilo
#PUBLICO

Nº OPERAÇÃO 0	Nº SICONV 955437/2023	PROPONENTE / TOMADOR PREFEITURA MUNICIPAL DE ESPERANTINÓPOLIS/MA.	APELIDO DO EMPREENDIMENTO PAVIMENTAÇÃO ASFÁLTICA			
LOCALIDADE SINAPI SAO LUIS	DATA BASE 12-23 (DES.)	DESCRIÇÃO DO LOTE PAVIMENTAÇÃO ASFÁLTICA EM ESTRADAS VICINAIS NO MUNICÍPIO DE	MUNICÍPIO / UF ESPERANTINÓPOLIS/MA	BDI 1 26,14%	BDI 2 0,00%	BDI 3 0,00%

Item	Fonte	Código	Descrição	Unidade	Quantidade	Custo Unitário (sem BDI) (R\$)	BDI (%)	Preço Unitário (com BDI) (R\$)	Preço Total (R\$)	
									1.443.214,00	
PAVIMENTAÇÃO ASFÁLTICA EM ESTRADAS VICINAIS NO MUNICÍPIO DE ESPERANTINÓPOLIS/MA									1.443.214,00	
1.			PAVIMENTAÇÃO ASFÁLTICA EM ESTRADAS VICINAIS NO MUNICÍPIO DE ESPERANTINÓPOLIS/MA					-	1.777,95	
1.1.			SERVIÇOS INICIAIS					-	1.777,95	RA
1.1.1.	SINAPI	103689	FORNECIMENTO E INSTALAÇÃO DE PLACA DE OBRA COM CHAPA GALVANIZADA E ESTRUTURA DE MADEIRA. AF_03/2022_PS	M2	4,50	313,22	BDI 1	395,10	14.873,48	
1.2.			MOBILIZAÇÃO E DESMOBILIZAÇÃO DE EQUIPAMENTO					-	7.436,74	RA
1.2.1.	Composição	001	MOBILIZAÇÃO DE EQUIPAMENTOS	UND	1,00	5.895,62	BDI 1	7.436,74	7.436,74	RA
1.2.2.	Composição	001	DESMOBILIZAÇÃO DE EQUIPAMENTOS	UND	1,00	5.895,62	BDI 1	7.436,74	7.436,74	RA
1.3.			ADMINISTRAÇÃO LOCAL					-	61.034,40	RA
1.3.1.	Composição	002	ADMINISTRAÇÃO LOCAL DA OBRA (ENG. DE OBRA, ETC)	MÊS	5,00	9.677,25	BDI 1	12.206,68	61.034,40	RA
1.4.			SERVIÇOS DE TERRAPLENAGEM					-	197.411,10	RA
1.4.1.	SINAPI	100577	REGULARIZAÇÃO E COMPACTAÇÃO DE SUBLEITO DE SOLO PREDOMINANTEMENTE ARENOSO. AF_11/2019	M2	10.752,00	1,20	BDI 1	1,51	16.235,52	RA
1.4.2.	Composição	003	ESCAVAÇÃO E CARGA MATERIAL 1ª CATEGORIA, UTILIZANDO TRATOR DE ESTEIRAS DE 110 A 160HP COM LAMINA, PESO OPERACIONAL * 16T E PA CARREGADEIRA COM 197 HP	M3	3.763,20	4,19	BDI 1	5,29	19.907,33	RA
1.4.3.	SINAPI	93595	TRANSPORTE COM CAMINHÃO BASCULANTE DE 10 M³, EM VIA URBANA EM REVESTIMENTO PRIMÁRIO (UNIDADE: TXKM). AF_07/2020	TXKM	45.459,49	1,82	BDI 1	2,30	104.556,83	RA
1.4.4.	SINAPI	96388	EXECUÇÃO E COMPACTAÇÃO DE BASE E OU SUB BASE PARA PAVIMENTAÇÃO DE SOLOS DE COMPORTAMENTO LATERÍTICO (ARENOSO) - EXCLUSIVE SOLO, ESCAVAÇÃO, CARGA E TRANSPORTE. AF_11/2019	M3	3.763,20	11,95	BDI 1	15,07	56.711,42	RA
1.5.			SERVIÇOS DE PAVIMENTAÇÃO ASFÁLTICA					-	671.435,53	RA
1.5.1.	Composição	004	EXECUÇÃO DE IMPRIMAÇÃO COM ASFALTO DILUIDO CM-30	M2	9.240,00	6,05	BDI 1	10,15	93.786,00	RA
1.5.2.	Composição	005	EXECUÇÃO DE PINTURA DE LIGAÇÃO COM EMULSÃO ASFÁLTICA RR-2C	M2	9.240,00	2,55	BDI 1	3,22	29.752,80	RA
1.5.3.	SINAPI	102330	TRANSPORTE COM CAMINHÃO TANQUE DE TRANSPORTE DE MATERIAL ASFÁLTICO DE 30000 L, EM VIA URBANA PAVIMENTADA, DMT ATÉ 30KM (UNIDADE: TXKM). AF_07/2020	TXKM	457,38	1,41	BDI 1	1,78	814,14	RA
1.5.4.	SINAPI	102331	TRANSPORTE COM CAMINHÃO TANQUE DE TRANSPORTE DE MATERIAL ASFÁLTICO DE 30000 L, EM VIA URBANA PAVIMENTADA, ADICIONAL PARA DMT EXCEDENTE A 30 KM (UNIDADE: TXKM). AF_07/2020	TXKM	800,42	0,55	BDI 1	0,69	552,29	RA
1.5.5.	SINAPI	95995	EXECUÇÃO DE PAVIMENTO COM APLICAÇÃO DE CONCRETO ASFÁLTICO, CAMADA DE ROLAMENTO - EXCLUSIVE CARGA E TRANSPORTE. AF_11/2019	M3	277,20	1.428,16	BDI 1	1.801,48	499.370,26	RA
1.5.6.	SINAPI	100986	CARGA DE MISTURA ASFÁLTICA EM CAMINHÃO BASCULANTE 10 M³ (UNIDADE: M3). AF_07/2020	M3	277,20	9,06	BDI 1	11,43	3.168,40	RA
1.5.7.	SINAPI	95875	TRANSPORTE COM CAMINHÃO BASCULANTE DE 10 M³, EM VIA URBANA PAVIMENTADA, DMT ATÉ 30 KM (UNIDADE: M3XKM). AF_07/2020	M3XKM	8.316,00	2,47	BDI 1	3,12	25.945,92	RA
1.5.8.	SINAPI	93590	TRANSPORTE COM CAMINHÃO BASCULANTE DE 10 M³, EM VIA URBANA PAVIMENTADA, ADICIONAL PARA DMT EXCEDENTE A 30 KM (UNIDADE: M3XKM). AF_07/2020	M3XKM	14.553,00	0,98	BDI 1	1,24	18.045,72	RA
1.6.			SERVIÇOS DE DRENAGEM					-	446.886,96	

RECURSO

Wilton
APROVO O PRESENTE
PROJETO BASICO EM
30/04/2024

Processo Nº 2023/0012
Fls Nº 31
Visto



PO - PLANILHA ORÇAMENTÁRIA
Orçamento Base para Licitação - OGU

Grau de Sigilo
#PUBLICO

Nº OPERAÇÃO 0	Nº SICONV 955437/2023	PROponente / TOMADOR PREFEITURA MUNICIPAL DE ESPERANTINÓPOLIS/MA.	APELIDO DO EMPREENDIMENTO PAVIMENTAÇÃO ASFÁLTICA			
LOCALIDADE SINAPI SAO LUIS	DATA BASE 12-23 (DES.)	DESCRIÇÃO DO LOTE PAVIMENTAÇÃO ASFÁLTICA EM ESTRADAS VICINAIS NO MUNICÍPIO DE	MUNICÍPIO / UF ESPERANTINÓPOLIS/MA	BDI 1 26,14%	BDI 2 0,00%	BDI 3 0,00%

Item	Fonte	Código	Descrição	Unidade	Quantidade	Custo Unitário (sem BDI) (R\$)	BDI (%)	Preço Unitário (com BDI) (R\$)	Preço Total (R\$)	
PAVIMENTAÇÃO ASFÁLTICA EM ESTRADAS VICINAIS NO MUNICÍPIO DE ESPERANTINÓPOLIS/MA									1.443.214,00	
1.6.1.	SINAPI	94273	ASSENTAMENTO DE GUIA (MEIO-FIO) EM TRECHO RETO, CONFECCIONADA EM CONCRETO PRÉ-FABRICADO, DIMENSÕES 100X15X13X30 CM (COMPRIMENTO X BASE INFERIOR X BASE SUPERIOR X ALTURA), PARA VIAS URBANAS (USO VIÁRIO). AF_06/2016	M	3.354,00	61,45	BDI 1	77,51	259.968,54	RA
1.6.2.	SINAPI	94287	EXECUÇÃO DE SARJETA DE CONCRETO USINADO, MOLDADA IN LOCO EM TRECHO RETO, 30 CM BASE X 10 CM ALTURA. AF_06/2016	M	3.354,00	44,18	BDI 1	55,73	186.918,42	RA
1.7.			SINALIZAÇÃO VERTICAL							
1.7.1.	SICRO	5213423	FORN. E IMPLANTAÇÃO PLACA SINALIZ. TOT.REFLETIVA	M2	3,36	569,50	BDI 1	718,07	2.413,72	RA
1.7.2.	SICRO	5213863	FORNECIMENTO E IMPLANTAÇÃO DE SUPORTE METÁLICO GALVANIZADO PARA PLACA	UND	6,00	425,95	BDI 1	537,29	3.223,74	RA
1.8.			SINALIZAÇÃO HORIZONTAL							
1.8.1.	SINAPI	102512	PINTURA DE EIXO VIÁRIO SOBRE ASFALTO COM TINTA RETRORREFLETIVA A BASE DE RESINA ACRÍLICA COM MICROESFERAS DE VIDRO, APLICAÇÃO MECÂNICA COM DEMARCADORA AUTOPROPELIDA. AF_05/2021	M	3.360,00	5,45	BDI 1	6,87	23.083,20	RA
1.9.			LIMPEZA GERAL							
1.9.1.	Composição	006	LIMPEZA FINAL DA OBRA	M2	10.752,00	1,55	BDI 1	1,96	21.073,92	RA

Encargos sociais:

Para elaboração deste orçamento, foram utilizados os encargos sociais do SINAPI para a Unidade da Federação indicada.

Observações:

Foi considerado arredondamento de duas casas decimais para Quantidade; Custo Unitário; BDI; Preço Unitário; Preço Total.

Síglas da Composição do Investimento: RA - Rateio proporcional entre Repasse e Contrapartida; RP - 100% Repasse; CP - 100% Contrapartida; OU - 100% Outros.

ESPERANTINÓPOLIS/MA
Local

segunda-feira, 26 de fevereiro de 2024
Data

FRANKNILVA VIEIRA MATOS Assinado de forma digital por
SILVA:66080185253 FRANKNILVA VIEIRA MATOS
SILVA:66080185253

Responsável Técnico
Nome: FRANKNILVA VIEIRA DA SILVA MATOS
CREA/CAU: ENGENHEIRA CIVIL
ART/IRRT: 110393427-9

APROVO O PRESENTE
PROJETO BASICO EM

26/02/2024

Processo Nº 001/2024
Fis Nº 378
Visto

CRONOGRAMA PREVISTO PLE

1. Digite nas células em amarelo o número do período em que os eventos serão concluídos:

VOLTAR ATUALIZAR LINHAS

Nº do Evento	Título dos Eventos	KDA	1	2	3	4	5	6	7	8	9	10	11	12	13	14	15	16	17	18	19	20	21	22	23	24	25	
																												PRINCIPAL
Informe abaixo o NÚMERO DO PERÍODO em que os eventos serão concluídos																												
A administração local será proporcional a execução dos demais eventos, independente de frentes de obra.																												
1	Administração Local																											
2	SERVIÇOS INICIAIS																											
3	MOBILIZAÇÃO E DESMOBILIZAÇÃO DE EQUIPAMENTOS																											
4	ADMINISTRAÇÃO LOCAL																											
5	SERVIÇOS DE TERRAPLENAGEM																											
6	SERVIÇOS DE PAVIMENTAÇÃO ASFALTICA																											
7	SERVIÇOS DE DRENAGEM																											
8	SINALIZAÇÃO VERTICAL																											
9	SINALIZAÇÃO HORIZONTAL																											
10	LIMPEZA GERAL																											

FRANKNILVA VIEIRA Assinado de forma digital por FRANKNILVA MATOS VIEIRA MATOS
 MATOS VIEIRA MATOS
 SILVA:66080185253 SILVA:66080185253

Cliton
 APROVO O PRESENTE PROJETO BASICO EM
 26/04/2021

Processo Nº 00000000
 Fis Nº 00000000
 Visto 00000000



CRONOGRAMA DE PAGAMENTOS - FINANCEIRO
OGU

Grau de Sigilo
#PUBLICO

Nº OPERAÇÃO: 0 | Nº SICONV: 955437/2023 | PROPONENTE TOMADOR: PREFEITURA MUNICIPAL DE ESPERANTINÓPOLIS/MA | APELIDO EMPREENDIMENTO: PAVIMENTAÇÃO ASFÁLTICA | DESCRIÇÃO DO LOTE: PAVIMENTAÇÃO ASFÁLTICA EM ESTRADAS VICINAIS NO MUNICÍPIO DE ESI

Item	Descrição	Valor (R\$)	Parcelas:	1	2	3	4	5	6	7	8	9	10	11	12	
				04/24	05/24	06/24	07/24	08/24	09/24	10/24	11/24	12/24	01/25	02/25	03/25	
1.	PAVIMENTAÇÃO ASFÁLTICA EM ESTRADA	1.443.214,00	% Período:	14,91%	22,37%	22,40%	26,11%	14,21%								
1.1.	SERVIÇOS INICIAIS	1.777,95	% Período:	100,00%												
1.2.	MOBILIZAÇÃO E DESMOBILIZAÇÃO DE EQL	14.873,48	% Período:	50,00%				50,00%								
1.3.	ADMINISTRAÇÃO LOCAL	61.034,40	% Período:	14,00%	21,40%	22,20%	26,20%	16,20%								
1.4.	SERVIÇOS DE TERRAPLENAGEM	197.411,10	% Período:	100,00%												
1.5.	SERVIÇOS DE PAVIMENTAÇÃO ASFÁLTICA	671.435,53	% Período:		46,13%	46,14%	7,73%									
1.6.	SERVIÇOS DE DRENAGEM	446.886,96	% Período:				69,14%	30,86%								
1.7.	SINALIZAÇÃO VERTICAL	5.637,46	% Período:					100,00%								
1.8.	SINALIZAÇÃO HORIZONTAL	23.083,20	% Período:					100,00%								
1.9.	LIMPEZA GERAL	21.073,92	% Período:					100,00%								
2.			% Período:													
Total: R\$ 1.443.214,00				%:	14,91%	22,37%	22,40%	26,11%	14,21%							
				Repasse:	214.946,97	322.475,82	322.982,04	376.499,97	204.809,20							
				Contrapartida:	223,64	335,51	336,04	391,72	213,09							
				Outros:	-	-	-	-	-							
				Investimento:	215.170,61	322.811,33	323.318,08	376.891,69	205.022,29							
				%:	14,91%	37,28%	59,68%	85,79%	100,00%							
				Repasse:	214.946,97	537.422,79	860.404,83	1.236.904,80	1.441.714,00							
				Contrapartida:	223,64	559,15	895,19	1.286,91	1.500,00							
				Outros:	-	-	-	-	-							
				Investimento:	215.170,61	537.981,94	861.309,02	1.238.191,71	1.443.214,00							

ESPERANTINÓPOLIS/MA
Local

segunda-feira, 26 de fevereiro de 2024
Data

FRANKNILVA VIEIRA MATOS Assinado de forma digital
SILVA:66080185253 por FRANKNILVA VIEIRA
MATOS SILVA:66080185253

Responsável Técnico
Nome: FRANKNILVA VIEIRA DA SILVA MATOS
CREA/CAU: ENGENHEIRA CIVIL
ART/RRT: 110393427-9

PMv3.0.4

Clitor
APROVO O PRESENTE
PROJETO BASICO EM
26/02/2024

Processo Nº: 320
Fig. Nº: 320
Visto: 0



QCI - Quadro de Composição do Investimento

Nº OPERAÇÃO 0	Nº SICONV 955437/2023	PROponente / TOMADOR PREFEITURA MUNICIPAL DE ESPERANTINÓPOLIS/MA.	MUNICÍPIO / UF ESPERANTINÓPOLIS/MA	VALORES CONTRATADOS (R\$):		
APELIDO DO EMPREENDIMENTO PAVIMENTAÇÃO ASFÁLTICA			RECURSO OGU	REPASSE 1.441.714,00	CONTRAPARTIDA 1.500,00	INVESTIMENTO 1.443.214,00

Saldo a Reprogramar	Repasse (R\$) -	Contrapartida (R\$) -
------------------------	--------------------	--------------------------

Meta	Item de Investimento	Subitem de Investimento	Descrição da Meta	Situação	Quantidade	Unid.	Lote de Licitação / nº do CTEF	Repasse (R\$)	Contrapartida Financeira (R\$)	Outros (R\$)	Investimento (R\$)
1.	Pavimentação	Pavimentação de vias	PAVIMENTAÇÃO ASFÁLTICA EM ESTRADAS VICINAIS NO MUNICÍPIO DE ESPERANTINÓPOLIS/MA	Em Análise	10.752,00	m²	LOTE 1	1.441.714,00	1.500,00	-	1.443.214,00
TOTAL								1.441.714,00 (99,80%)	1.500,00 (0,10%)	- (0,00%)	1.443.214,00 (100,00%)

Observações:

ESPERANTINÓPOLIS/MA

Local

segunda-feira, 26 de fevereiro de 2024

Data

ALUISIO CARNEIRO
FILHO:25719505334

Assinado de forma digital por
ALUISIO CARNEIRO
FILHO:25719505334

Representante Tomador
Nome: ALUISIO CARNEIRO FILHO
Cargo: Prefeito Municipal de Esperantinópolis/MA

Aluisio
APROVO O PRESENTE
PROJETO BASICO EM
26/02/2024

FIS Nº 380
VISIO

PROponente: PREFEITURA MUNICIPAL DE ESPERANTINÓPOLIS/MA
OBRA: PAVIMENTAÇÃO ASFÁLTICA EM ESTRADAS VICINAIS NO MUNICÍPIO DE ESPERANTINÓPOLIS/MA
CONVÊNIO N° 955437/2023

QUADRO DE DISTRIBUIÇÃO DE MATERIAL DE JAZIDA - DMT

TRECHO: RUA PRINCIPAL DO POVOADO SUMAÚMA
EXTENSÃO TOTAL: 1.550,00 M

a= Distância fixa da jazida até o trecho
b= Distância do sub-trecho 1
c= Distância do sub-trecho 2

Obs: Quando a jazida estiver localizada no início ou final do trecho: b=0

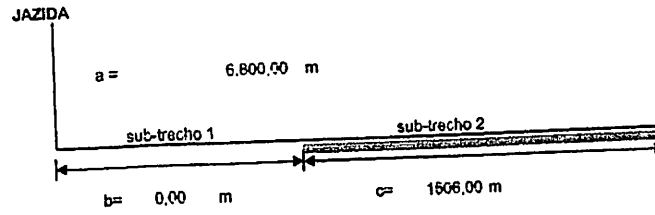

$$\begin{aligned} \text{DMT} &= a+b+(c/2) \\ \text{DMT} &= 6800+0+(1506/2) \\ \text{DMT} &= 7553,00 \text{ m} \\ \text{DMT} &= 7,55 \text{ km} \end{aligned}$$

FRANKNILVA VIEIRA Assinado de forma digital
MATOS por FRANKNILVA VIEIRA
SILVA:66080185253 MATOS
SILVA:66080185253

Antônio
APROVO O PRESENTE
PROJETO BASICO EM
26 104 13094

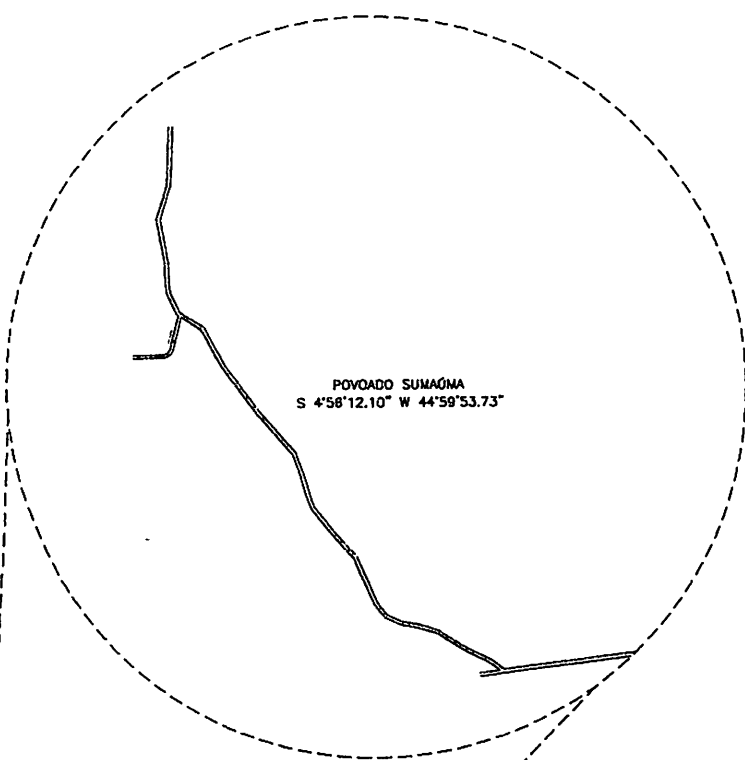
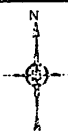

POVOADO SUMAÓNA
S 4°58'12.10" W 44°59'53.73"

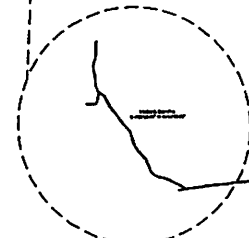
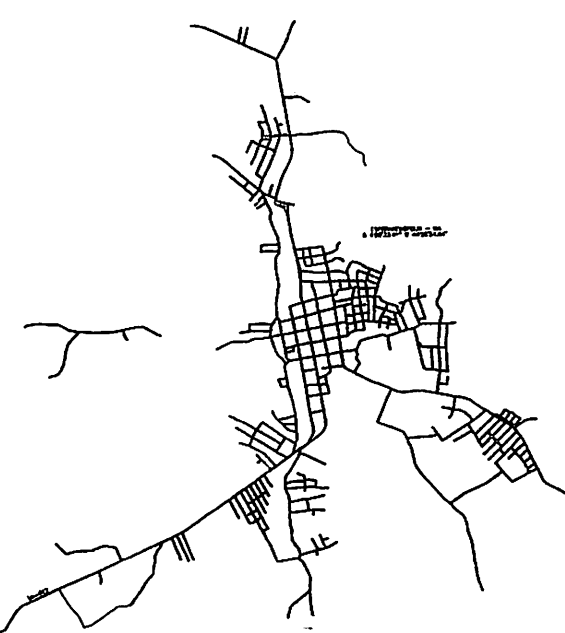

LOCALIZAÇÃO
1:100.000

Cliton
APROVO O PRESENTE
PROJETO BÁSICO EM
26.104.12094

PROPRIETÁRIO: PREFEITURA MUNICIPAL DE ESPERANTINÓPOLIS/MA		
PROJETO: PAVIMENTAÇÃO ASFÁLTICA NO MUNICÍPIO DE ESPERANTINÓPOLIS/MA		
TÍTULO: LOCALIZAÇÃO		DATA: FEV/2024

FVSM

FRANQUIA: 01/07

PRINCÍPIOS DE CONTABILIDADE GERAL

REVISÃO: 01/07

23

Processo nº 00000000000000000000
Fis. nº 00000000000000000000
Visto

PAVIMENTAÇÃO - POVOADO SUMAÚMA

NOME	EXTENSÃO(m)	LARG.PROJ (m)	LARG. PAV(m)	COORD.SAD-69 - INICIO		COORD.SAD-69 - FINAL	
				S	W	S	W
RUA PROJETADA	130,00	6,40	5,50	4°56'11.99"	44°59'54.18"	4°56'14.92"	44°59'56.39"

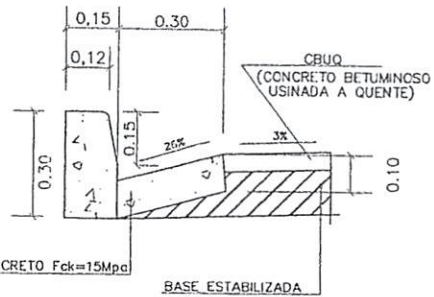
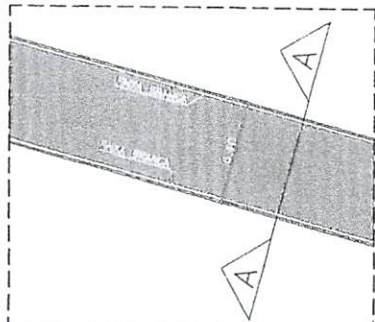

SEÇÃO TRANSVERSAL

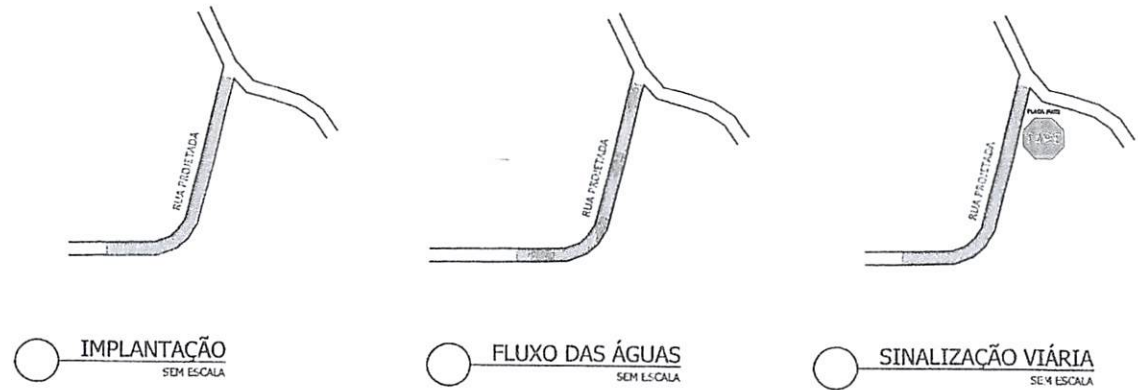
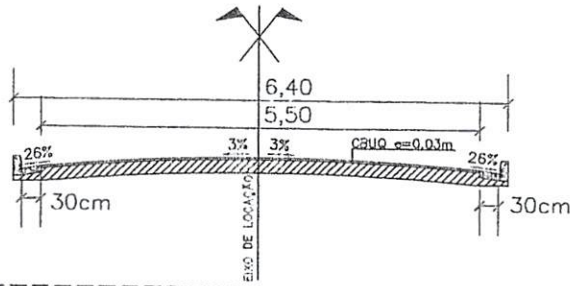

Cliton
 APROVO O PRESENTE
 PROJETO BASICO EM
 26/10/2024

PROPRIETÁRIO:
 PREFEITURA MUNICIPAL DE ESPERANTINÓPOLIS/MA

PROJETO:
 PAVIMENTAÇÃO ASFÁLTICA NO MUNICÍPIO DE
 ESPERANTINÓPOLIS/MA

TÍTULO:
 IMPLANTAÇÃO, FLUXO DAS ÁGUAS E SINALIZAÇÃO VIÁRIA

ESCALA:
 INDICADA

DATA:
 FEV/2024

FVSM
 ENGENHARIA

PRANCHA: 03/07

FRANKNILVA WIEIRA MATOS
 ASSISTENTE DE PROJETO
 FIANILVA WIEIRA MATOS
 253

PROJETO Nº 03/2024
 FLS Nº 03
 Visto

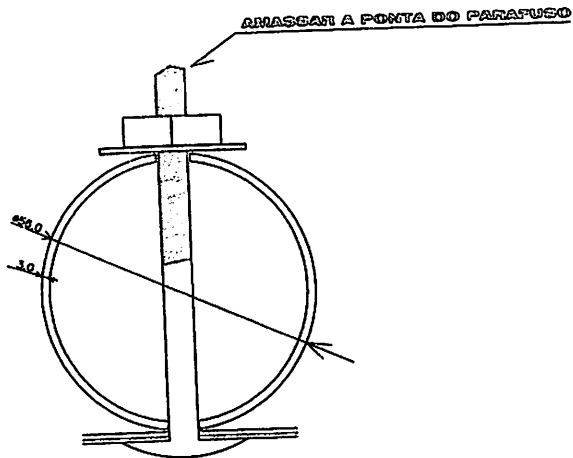
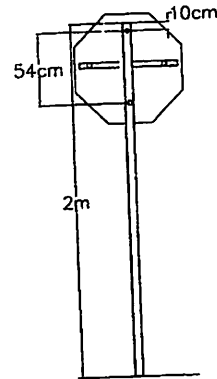
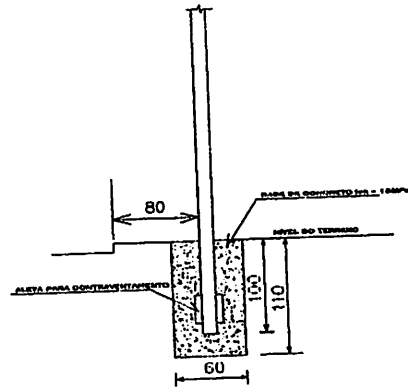
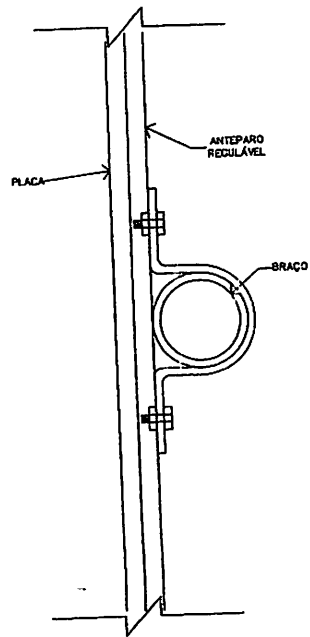

DETALHES
SEM ESCALA

Clitor
 APROVO O PRESENTE
 PROJETO BASICO EM
 26/04/2024

PROPRIETÁRIO: PREFEITURA MUNICIPAL DE ESPERANTINÓPOLIS/MA		 FVSM ESPECIALISTAS
PROJETO: PAVIMENTAÇÃO ASFÁLTICA NO MUNICÍPIO DE ESPERANTINÓPOLIS/MA		
TÍTULO: DETALHES		PRANCHA: 05/07
ESCALA: INDICADA	DATA: FEV/2024	FRANKSILVA VIEIRA MATOS SILVA:66080185 253
		<small>Assinado de forma digital por FRANKSILVA VIEIRA MATOS SU VAS: 020105753</small>

Processo N° 28/2024
 Visão

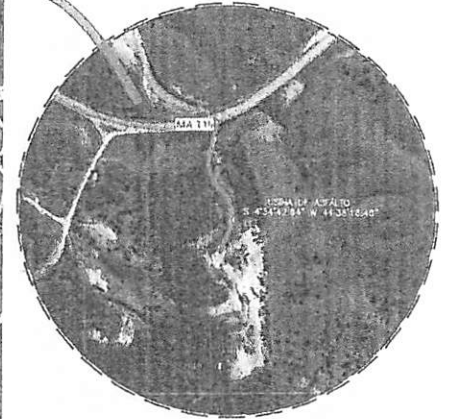
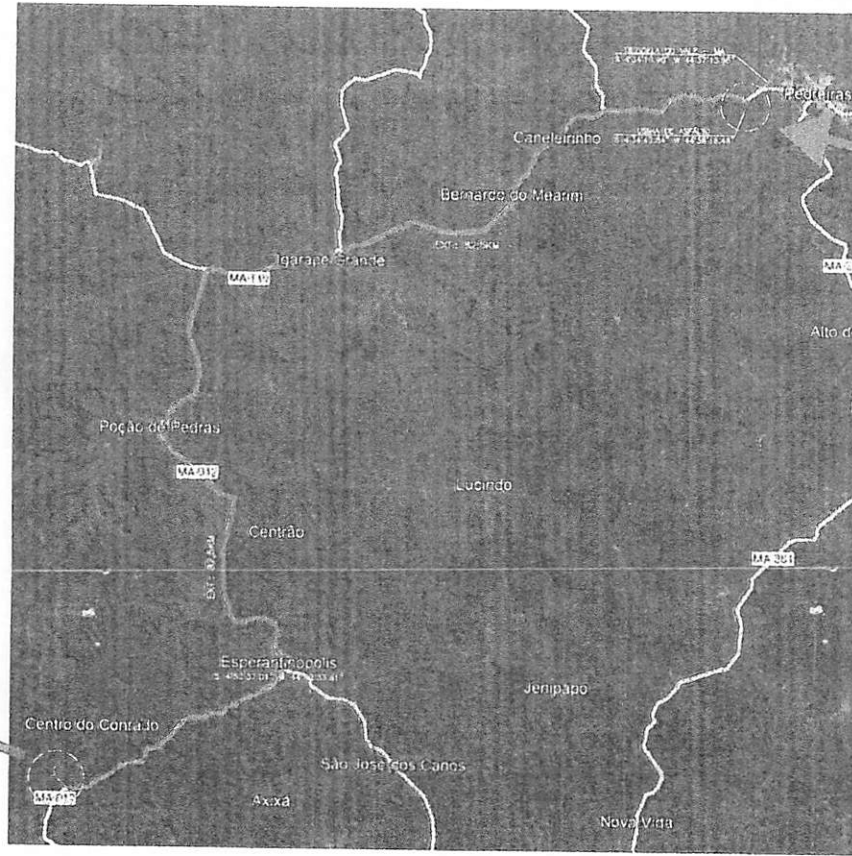
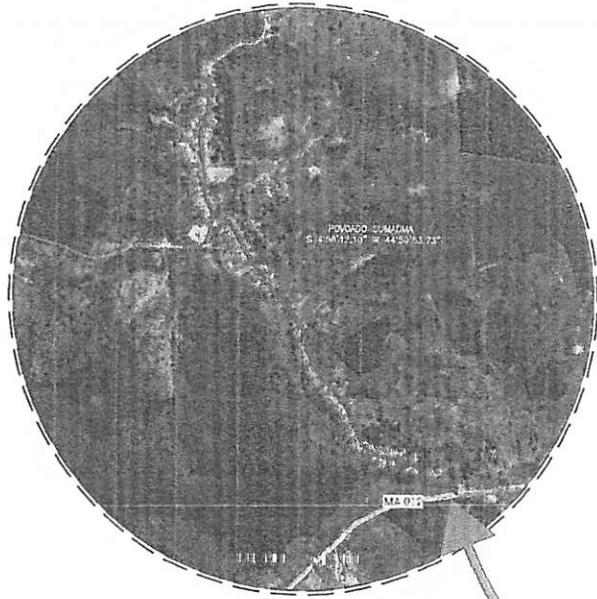

○ LOCALIZAÇÃO DA USINA
SEM ESCALA

Clitor
**APROVO O PRESENTE
 PROJETO BASICO EM**
26 104 12024

PROPRIETÁRIO: PREFEITURA MUNICIPAL DE ESPERANTINÓPOLIS/MA		
PROJETO: PAVIMENTAÇÃO ASFÁLTICA NO MUNICÍPIO DE ESPERANTINÓPOLIS/MA		
TÍTULO: LOCALIZAÇÃO DA USINA	ESCALA: INDICADA	DATA: FEV/2024

FVSM
 CONSULTORIA
 PRANCHA: 06/07
 FRANKNILVA VIEIRA MATOS
 SILVA: 660801852
 MATOS
 SILVA: 1040 25253

V. 3
 F. 15
 P. 01
 P. 02
 P. 03
 P. 04
 P. 05
 P. 06
 P. 07
 P. 08
 P. 09
 P. 10
 P. 11
 P. 12
 P. 13
 P. 14
 P. 15
 P. 16
 P. 17
 P. 18
 P. 19
 P. 20
 P. 21
 P. 22
 P. 23
 P. 24
 P. 25
 P. 26
 P. 27
 P. 28
 P. 29
 P. 30
 P. 31
 P. 32
 P. 33
 P. 34
 P. 35
 P. 36
 P. 37
 P. 38
 P. 39
 P. 40
 P. 41
 P. 42
 P. 43
 P. 44
 P. 45
 P. 46
 P. 47
 P. 48
 P. 49
 P. 50
 P. 51
 P. 52
 P. 53
 P. 54
 P. 55
 P. 56
 P. 57
 P. 58
 P. 59
 P. 60
 P. 61
 P. 62
 P. 63
 P. 64
 P. 65
 P. 66
 P. 67
 P. 68
 P. 69
 P. 70
 P. 71
 P. 72
 P. 73
 P. 74
 P. 75
 P. 76
 P. 77
 P. 78
 P. 79
 P. 80
 P. 81
 P. 82
 P. 83
 P. 84
 P. 85
 P. 86
 P. 87
 P. 88
 P. 89
 P. 90
 P. 91
 P. 92
 P. 93
 P. 94
 P. 95
 P. 96
 P. 97
 P. 98
 P. 99
 P. 100

AVENIDA PRINCIPAL
ESTACA 0 ATÉ 41

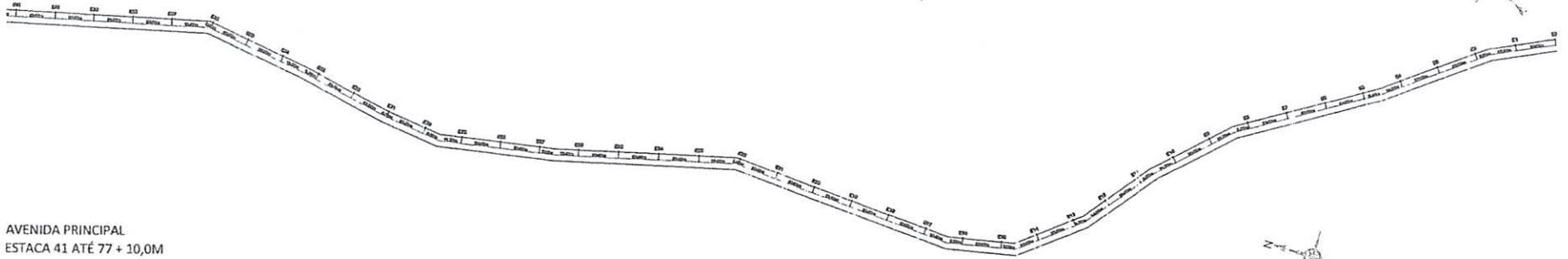

AVENIDA PRINCIPAL
ESTACA 41 ATÉ 77 + 10,0M

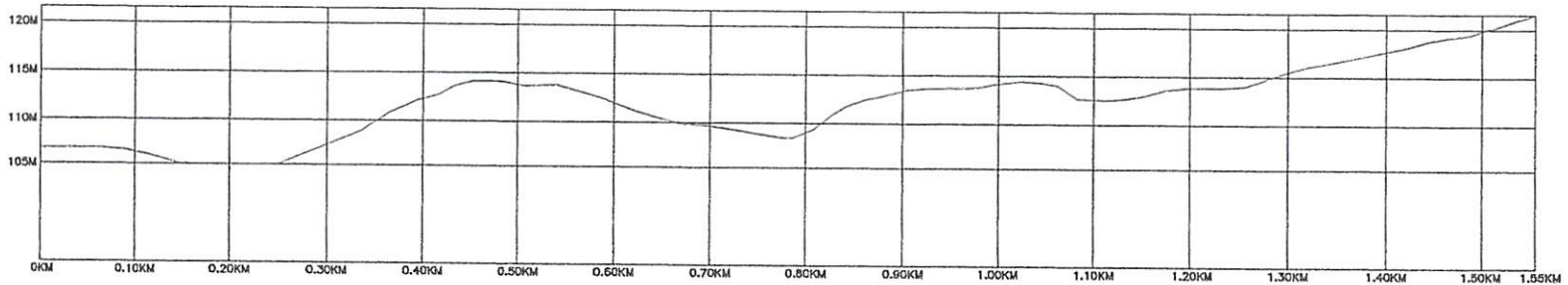
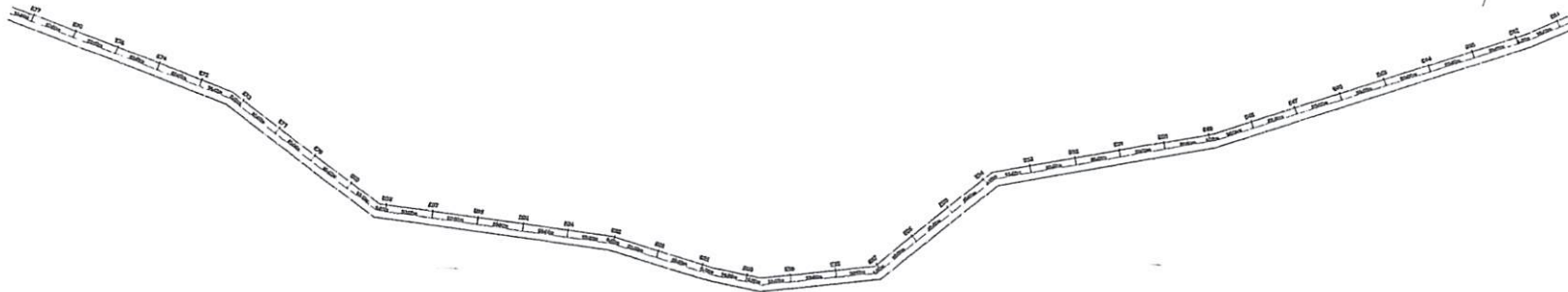

○ ESTAQUEAMENTO E PERFIL
SEM ESCALA

Milton
APROVO O PRESENTE
PROJETO BASICO EM
26.10.2024

PROPRIETÁRIO: PREFEITURA MUNICIPAL DE ESPERANTINÓPOLIS/MA		
PROJETO: PAVIMENTAÇÃO ASFÁLTICA NO MUNICÍPIO DE ESPERANTINÓPOLIS/MA		
TÍTULO: ESTAQUEAMENTO E PERFIL	ESCALA: INDICADA	DATA: FEV/2024

PRANCHA: 07/08	
FRANKNILVA VIEIRA MATOS SILVA:66080185 253	Assinado digital por FRANKNILVA VIEIRA MATOS SILVA:66080185253

Processo Nº 222/2024

RUA PROJETADA
ESTACA 0 ATÉ 6 + 10,0M

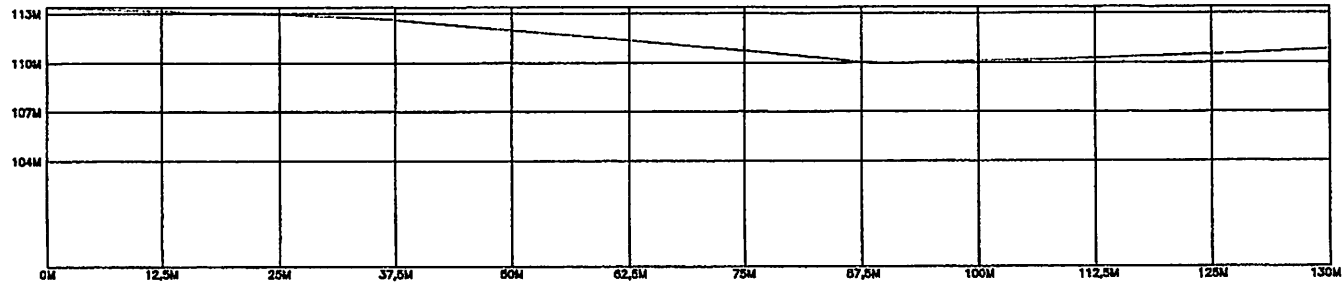
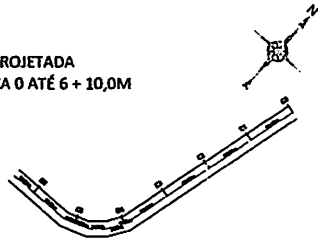

○ ESTAQUEAMENTO E PERFIL
SEM ESCALA

Matos
**APROVO O PRESENTE
 PROJETO BASICO EM
 26/04/2024**

PROPRIETÁRIO: PREFEITURA MUNICIPAL DE ESPERANTINÓPOLIS/MA		
PROJETO: PAVIMENTAÇÃO ASFÁLTICA NO MUNICÍPIO DE ESPERANTINÓPOLIS/MA		
TÍTULO: ESTAQUEAMENTO E PERFIL	ESCALA: INDICADA	DATA: FEV/2024

FVSM
 PRANCHA: 08/08
 FRANKNILVA VIEIRA MATOS
 SILVA: 5608018 5253
 Ass. de Formação
 dip. per
 FRANKNILVA VIEIRA
 MATOS
 SILVA: 5608018 5253

Handwritten notes and signatures in the bottom right corner.



CREA-MA

Conselho Regional de Engenharia e Agronomia do Estado do Maranhão

CNPJ: 06.062.038/0001-75

Avenida dos Holandeses, Quadra 35,
Lote 8, Calhau, São Luis/MA
CEP: 65071-380
Tel: + 55 (98) 2106-8300

COBRANÇA DE A.R.T.

Processo Nº 032402
Fls Nº 392
Visto 2

Pagador
PREFEITURA MUNICIPAL DE ESPERANTINOPOLIS-MA
CPF/CNPJ
06.376.669/0001-69
Endereço
RUA GETULIO VARGAS, 435
CENTRO - ESPERANTINÓPOLIS - MA - 65750000

Representação numérica:

Agência / Código Beneficiário
0027 / 052261-9
Parcela
1/1

Número do Documento
14000008305462358-6
Valor do Documento
R\$ 262,55

Data Emissão
22/04/2024

Data Vencimento
02/05/2024

Detalhes da Cobrança

ART - ANOTAÇÃO DE RESPONSABILIDADE TÉCNICA

1400024074653 R\$ 262,55

RECIBO DO PAGADOR

Autenticação Mecânica

CAIXA

Banco
104-0

Indisponível

Local de Pagamento		Vencimento	
PREFERENCIALMENTE NAS CASAS LOTÉRICAS ATÉ O VALOR LIMITE		02/05/2024	
Beneficiário		Agência / Código Beneficiário	
CREA-MA - Conselho Regional de Engenharia e Agronomia do Estado do Maranhão		0027 / 052261-9	
Data Documento	Documento	Espec. Doc.	Data Processamento
22/04/2024	8305462358	DM	23/04/2024
Uso do Documento	Moeda	Espec. Moeda	Quantidade Moeda
RG	R\$	R\$	X
Instruções (Texto de responsabilidade do beneficiário)		Nosso Número	
PREFERENCIALMENTE NAS CASAS LOTÉRICAS ATÉ O VALOR LIMITE. NÃO RECEBER APÓS O VENCIMENTO REFERENTE A COBRANÇA DE A.R.T.		14000008305462358-6	
Unidade Beneficiada		(-) Valor do Documento	
CREA-MA - Conselho Regional de Engenharia e Agronomia do Estado do Maranhão		262,55	
06.062.038/0001-75		(-) Desconto	
Avenida dos Holandeses, Quadra 35, Lote 8, Calhau, São Luis/MA		(-) Outras Deduções / Abatimento	
Pagador		(+/-) Mora / Multa / Juros	
PREFEITURA MUNICIPAL DE ESPERANTINOPOLIS-MA / Contratante: PREFEITURA MUNICIPAL DE ESPERANTINÓPOLIS-MA		(+/-) Outros Acréscimos	
06.376.669/0001-69		(-) Valor Cobrado	
RUA GETULIO VARGAS, 435			
CENTRO - ESPERANTINÓPOLIS - MA - 65750000			

Código de Barras

Código de Baixa

Autenticação Mecânica

FICHA DE COMPENSAÇÃO



ANEXO II
MODELO DE CARTA DE APRESENTAÇÃO DA PROPOSTA DE PREÇOS

PROCESSO ADMINISTRATIVO Nº ____/2024
CONCORRÊNCIA Nº ____/2024

Apresenta-se a proposta comercial para execução dos serviços de no valor global de R\$, conforme planilha orçamentária, para execução em (.....) dias consecutivos, conforme cronograma físico-financeiro.

Declara-se que na proposta estão inclusas todas as despesas, inclusive aquelas relativas a taxas, tributos, encargos sociais, ensaios, testes e demais provas exigidas por normas técnicas oficiais, que possam influir direta ou indiretamente no custo de execução dos serviços, e, ainda, as despesas relativas à mobilização e desmobilização de pessoal, máquinas e equipamentos, sem que nos caiba, em qualquer caso, direito regressivo em relação ao Município de Esperantinópolis/MA.

Na execução dos serviços, observar-se-á rigorosamente as especificações das normas técnicas brasileiras ou qualquer outra norma que garanta a qualidade igual ou superior, bem como as recomendações e instruções do Órgão de Fiscalização da Administração Pública, assumindo, desde já, a integral responsabilidade pela perfeita realização dos trabalhos, de conformidade com as especificações.

Informa-se que o prazo de validade da PROPOSTA DE PREÇOS é de ____ (____) dias corridos, a contar da data de abertura da licitação. O Regime Tributário a que estamos sujeitos é o de _____ (Lucro Real ou Lucro Presumido).

Caso seja adjudicado o objeto da presente licitação, nos comprometemos a assinar o Contrato no prazo determinado no documento de convocação, indicando para esse fim o Sr., como representante desta Empresa.

Por fim, declara-se que tem o pleno conhecimento de todos os aspectos relativos à licitação e a plena concordância com as condições estabelecidas no Edital da licitação e seus anexos e que está plenamente ciente do teor e da extensão desta declaração e que detém plenos poderes e informações para firmá-la.

Localidade, data, mês e ano

Nome e Assinatura do Responsável



ANEXO III
MINUTA DO TERMO DE CONTRATO Nº
Lei nº 14.133, de 1º de abril de 2021

PROCESSO ADMINISTRATIVO Nº ____/2024
CONCORRÊNCIA ELETRÔNICA Nº ____/2024
TERMO DE CONTRATO Nº ____/2024 CONTRATO
DE PRESTAÇÃO DE SERVIÇOS QUE ENTRE SI
CELEBRAM O MUNICÍPIO DE
ESPERANTINÓPOLIS/MA, POR INTERMÉDIO
DO(A) SECRETARIA MUNICIPAL DE _____, E
A EMPRESA _____.

O município de Esperantinópolis/MA, por intermédio do (a) Secretaria Municipal de _____, com sede na cidade de _____ inscrito no CNPJ sob o nº _____, neste ato representado pelo Secretário Municipal de _____, Sr. _____, CPF _____, nomeado pela Portaria nº _____, de _____, e em conformidade com as atribuições que lhe foram delegadas, doravante denominado simplesmente CONTRATANTE, e a empresa _____, inscrita no CNPJ nº _____, com sede na _____, CEP: _____, no Município de _____, denominada CONTRATADA, neste ato representada pelo Senhor _____, tendo em vista o que consta no Processo nº _____, e em observância às disposições da Lei nº 14.133, de 1º de abril de 2021, e demais legislação aplicável, resolvem celebrar o presente Termo de Contrato, instrumento, mediante as cláusulas e as condições seguintes:

CLÁUSULA PRIMEIRA – DO OBJETO (art. 92, I e II)

1.1. O contrato tem como objeto a contratação de empresa especializada em serviços de obras e engenharia para pavimentação asfáltica em estradas vicinais no Município de Esperantinópolis/MA, de interesse da Secretaria Municipal de Obras, Habitação e Transporte, com recursos provenientes do Contrato de Repasse Nº 955437/2023/MIDR/CAIXA. ABERTURA: XX de XXXX de 2024, nas condições estabelecidas no Termo de Referência.

1.2. Objeto da contratação

PLANILHA

1.3. Vinculam esta contratação, independentemente de transcrição:

1.3.1. O Termo de Referência;

1.3.2. O Edital da Licitação;

1.3.3. A Proposta do contratado;

1.3.4. Eventuais anexos dos documentos supracitados.

1.4. O regime de execução é o de empreitada por preço global.

CLÁUSULA SEGUNDA – DA VIGÊNCIA E PRORROGAÇÃO

2.1. O prazo de vigência da contratação é de xxx (xxx) meses contados da data da assinatura do Termo de Contrato, na forma do artigo 105 da Lei nº 14.133, de 2021.



2.2. O prazo de vigência será automaticamente prorrogado, independentemente de termo aditivo, quando o objeto não for concluído no período firmado acima, ressalvadas as providências cabíveis no caso de culpa do contratado previstas neste instrumento.

CLÁUSULA TERCEIRA – MODELOS DE EXECUÇÃO E GESTÃO CONTRATUAIS (art. 92, IV, VII e XVIII)

3.1. O regime de execução contratual, os modelos de gestão e de execução, assim como os prazos e condições de conclusão, entrega, observação e recebimento do objeto constam no Termo de Referência, anexo a este Contrato.

CLÁUSULA QUARTA – SUBCONTRATAÇÃO

4.1. Não será admitida a subcontratação do objeto contratual.

CLÁUSULA QUINTA - PREÇO (art. 92, V)

5.1. O valor total da contratação é de R\$......(.....).

5.2. No valor acima estão incluídas todas as despesas ordinárias diretas e indiretas decorrentes da execução do objeto, inclusive tributos e/ou impostos, encargos sociais, trabalhistas, previdenciários, fiscais e comerciais incidentes, taxa de administração, frete, seguro e outros necessários ao cumprimento integral do objeto da contratação.

CLÁUSULA SEXTA – DO PAGAMENTO (art. 92, V e VI)

6.1. O prazo para pagamento ao contratado e demais condições a ele referentes encontram-se definidos no Termo de Referência, anexo a este Contrato

CLÁUSULA SÉTIMA - DO REAJUSTE (art. 92, V)

7.1. Os preços inicialmente contratados são fixos e irrevogáveis no prazo de um ano contado da data do orçamento estimado.

7.1.1. O orçamento estimado pela Administração baseou-se nas planilhas referenciais elaboradas com base no SINAPI – 12/2023 – MARANHÃO; ORSE – 12/2023 – SERGIPE; SEINFRA – 028 – CEARÁ.

7.2. Após o interregno de um ano, e independentemente de pedido, e independentemente de pedido de contratado, os preços iniciais serão reajustados, mediante a aplicação, pelo contratante, do índice INCC, exclusivamente para as obrigações iniciadas e concluídas pós a ocorrência da anualidade.

7.3. Nos reajustes subsequentes ao primeiro, o interregno mínimo de um ano será contado a partir dos efeitos financeiros do último reajuste.

7.4. No caso de atraso ou não divulgação do(s) índice (s) de reajustamento, o contratante pagará ao contratado a importância calculada pela última variação conhecida, liquidando a diferença correspondente tão logo seja(m) divulgado(s) o(s) índice(s) definitivo(s).

7.4.1. Fica o Contratado obrigado a apresentar memória de cálculo referente ao reajustamento de preços do valor remanescente, sempre que este ocorrer.



7.5. Nas aferições finais, o(s) índice(s) utilizado(s) para reajuste será(ão), obrigatoriamente, o(s) definitivo(s).

7.6. Caso o(s) índice(s) estabelecido(s) para reajustamento venha(m) a ser extinto(s) ou de qualquer forma não possa(m) mais ser utilizado(s), será(ão) adotado(s), em substituição, o(s) que vier(em) a ser determinado(s) pela legislação então em vigor.

7.7. Na ausência de previsão legal quanto ao índice substituto, as partes elegerão novo índice oficial, para reajustamento do preço do valor remanescente, por meio de termo aditivo.

7.8. O reajuste será realizado por apostilamento.

CLÁUSULA OITAVA - OBRIGAÇÕES DA CONTRATANTE (art. 92, X, XI e XIV)

8.1. São obrigações do Contratante:

8.1.1. Exigir o cumprimento de todas as obrigações assumidas pelo Contratado, de acordo com o contrato e seus anexos;

8.1.2. Receber o objeto no prazo e condições estabelecidas no Termo de Referência;

8.1.3. Notificar o Contratado, por escrito, sobre vícios, defeitos ou incorreções verificadas no objeto fornecido, para que seja por ele substituído, reparado ou corrigido, no total ou em parte, às suas expensas;

8.1.4. Acompanhar e fiscalizar a execução do contrato e o cumprimento das obrigações pelo Contratado;

8.1.5. Comunicar a empresa para emissão de Nota Fiscal em relação à parcela incontroversa da execução do objeto, para efeito de liquidação e pagamento, quando houver controvérsia sobre a execução do objeto, quanto à dimensão, qualidade e quantidade, conforme o art. 143 da Lei nº 14.133, de 2021;

8.1.6. Efetuar o pagamento ao Contratado do valor correspondente à execução do objeto, no prazo, forma e condições estabelecidos no presente Contrato e no Termo de Referência;

8.1.7. Aplicar ao Contratado as sanções previstas na lei e neste Contrato;

8.1.8. Cientificar a Procuradoria Geral do Município de Esperantinópolis/MA para adoção das medidas cabíveis quando do descumprimento de obrigações pelo Contratado;

8.1.9. Explicitamente emitir decisão sobre todas as solicitações e reclamações relacionadas à execução do presente Contrato, ressalvados os requerimentos manifestamente impertinentes, meramente protelatórios ou de nenhum interesse para a boa execução do ajuste.

8.1.9.1. A Administração terá o prazo de 20 (vinte) dias, a contar da data do protocolo do requerimento para decidir, admitida a prorrogação motivada, por igual período. Responder eventuais pedidos de reestabelecimento do equilíbrio econômico-financeiro feitos pelo contratado no prazo máximo de 30 (trinta dias).



9.7. Responsabilizar-se pelos vícios e danos decorrentes da execução do objeto, de acordo com o Código de Defesa do Consumidor (Lei nº 8.078, de 1990), bem como por todo e qualquer dano causado à Administração ou terceiros, não reduzindo essa responsabilidade a fiscalização ou o acompanhamento da execução contratual pelo Contratante, que ficará autorizado a descontar dos pagamentos devidos ou da garantia, caso exigida no edital, o valor correspondente aos danos sofridos;

9.8. Não contratar, durante a vigência do contrato, cônjuge, companheiro ou parente em linha reta, colateral ou por afinidade, até o terceiro grau, de dirigente do contratante ou do fiscal ou gestor do contrato, nos termos do artigo 48, parágrafo único, da Lei nº 14.133, de 2021

9.9. Quando não for possível a verificação da regularidade no Sistema de Cadastro de Fornecedores – SICAF, o contratado deverá entregar ao setor responsável pela fiscalização do contrato, até o dia trinta do mês seguinte ao da prestação dos serviços, os seguintes documentos: 1) prova de regularidade relativa à Seguridade Social; 2) certidão conjunta relativa aos tributos federais e à Dívida Ativa da União; 3) certidões que comprovem a regularidade perante a Fazenda Municipal ou Distrital do domicílio ou sede do contratado; 4) Certidão de Regularidade do FGTS – CRF; e 5) Certidão Negativa de Débitos Trabalhistas – CNDT.

9.10. Responsabilizar-se pelo cumprimento das obrigações previstas em Acordo, Convenção, Dissídio Coletivo de Trabalho ou equivalentes das categorias abrangidas pelo contrato, por todas as obrigações trabalhistas, sociais, previdenciárias, tributárias e as demais previstas em legislação específica, cuja inadimplência não transfere a responsabilidade ao Contratante;

9.11. Comunicar ao Fiscal do contrato, no prazo de 24 (vinte e quatro) horas, qualquer ocorrência anormal ou acidente que se verifique no local dos serviços.

9.12. Prestar todo esclarecimento ou informação solicitada pelo Contratante ou por seus prepostos, garantindo-lhes o acesso, a qualquer tempo, ao local dos trabalhos, bem como aos documentos relativos à execução do empreendimento.

9.13. Paralisar, por determinação do Contratante, qualquer atividade que não esteja sendo executada de acordo com a boa técnica ou que ponha em risco a segurança de pessoas ou bens de terceiros.

9.14. Promover a guarda, manutenção e vigilância de materiais, ferramentas, e tudo o que for necessário à execução do objeto, durante a vigência do contrato.

9.15. Conduzir os trabalhos com estrita observância às normas da legislação pertinente, cumprindo as determinações dos Poderes Públicos, mantendo sempre limpo o local dos serviços e nas melhores condições de segurança, higiene e disciplina.

9.16. Submeter previamente, por escrito, ao Contratante, para análise e aprovação, quaisquer mudanças nos métodos executivos que fujam às especificações do memorial descritivo ou instrumento congênere.

9.17. Não permitir a utilização de qualquer trabalho do menor de dezesseis anos, exceto na condição de aprendiz para os maiores de quatorze anos, nem permitir a utilização do trabalho do menor de dezoito anos em trabalho noturno, perigoso ou insalubre;



ESTADO DO MARANHÃO
MUNICÍPIO DE ESPERANTINÓPOLIS

SECRETARIA MUNICIPAL DE OBRAS, HABITAÇÃO E TRANSPORTE
CNPJ: 06.376.669/0001-69

PREFEITURA DE
ESPERANTINÓPOLIS

Processo Nº 02/2021
Fls Nº 299
Visto _____

9.18. Manter durante toda a vigência do contrato, em compatibilidade com as obrigações assumidas, todas as condições exigidas para habilitação na licitação;

9.19. Cumprir, durante todo o período de execução do contrato, a reserva de cargos prevista em lei para pessoa com deficiência, para reabilitado da Previdência Social ou para aprendiz, bem como as reservas de cargos previstas na legislação (art. 116);

9.20. Comprovar a reserva de cargos a que se refere a cláusula acima, no prazo fixado pelo fiscal do contrato, com a indicação dos empregados que preencheram as referidas vagas (art. 116, parágrafo único);

9.21. Guardar sigilo sobre todas as informações obtidas em decorrência do cumprimento do contrato;

9.22. Arcar com o ônus decorrente de eventual equívoco no dimensionamento dos quantitativos de sua proposta, inclusive quanto aos custos variáveis decorrentes de fatores futuros e incertos, devendo complementá-los, caso o previsto inicialmente em sua proposta não seja satisfatório para o atendimento do objeto da contratação, exceto quando ocorrer algum dos eventos arrolados no art. 124, II, d, da Lei nº 14.133, de 2021;

9.23. Cumprir, além dos postulados legais vigentes de âmbito federal, estadual ou municipal, as normas de segurança do Contratante;

9.24. Estar registrada ou inscrita no Conselho Profissional competente, conforme as áreas de atuação previstas no Termo de Referência, em plena validade.

9.25. Obter junto aos órgãos competentes, conforme o caso, as licenças necessárias e demais documentos e autorizações exigíveis, na forma da legislação aplicável.

9.26. Elaborar o Diário de Obra, incluindo diariamente, pelo Engenheiro preposto responsável, as informações sobre o andamento do empreendimento, tais como, número de funcionários, de equipamentos, condições de trabalho, condições meteorológicas, serviços executados, registro de ocorrências e outros fatos relacionados, bem como os comunicados à Fiscalização e situação das atividades em relação ao cronograma previsto.

9.27. Refazer, às suas expensas, os trabalhos executados em desacordo com o estabelecido nas especificações, bem como substituir aqueles realizados com materiais defeituosos ou com vício de construção, pelo prazo de 05 (cinco) anos, contado da data de emissão do Termo de Recebimento Definitivo.

9.28. Observar as diretrizes, critérios e procedimentos para a gestão dos resíduos da construção civil estabelecidos na Resolução nº 307, de 05/07/2002, com as alterações posteriores, do Conselho Nacional de Meio Ambiente - CONAMA, conforme artigo 4º, §§ 2º e 3º, da Instrução Normativa SLTI/MP nº 1, de 19/01/2010, nos seguintes termos:

9.29. O gerenciamento dos resíduos originários da contratação deverá obedecer às diretrizes técnicas e procedimentos do Programa Municipal de Gerenciamento de Resíduos da Construção Civil, ou do Projeto de Gerenciamento de Resíduos da Construção Civil apresentado ao órgão competente, conforme o caso.

9.30. Nos termos dos artigos 3º e 10º da Resolução CONAMA nº 307, de 05/07/2002, o Contratado deverá providenciar a destinação ambientalmente adequada dos resíduos



da construção civil originários da contratação, obedecendo, no que couber, aos seguintes procedimentos:

9.30.1. resíduos Classe A (reutilizáveis ou recicláveis como agregados): deverão ser reutilizados ou reciclados na forma de agregados, ou encaminhados a aterros de resíduos classe A de preservação de material para usos futuros.

9.30.2. resíduos Classe B (recicláveis para outras destinações): deverão ser reutilizados, reciclados ou encaminhados a áreas de armazenamento temporário, sendo dispostos de modo a permitir a sua utilização ou reciclagem futura.

9.30.3. resíduos Classe C (para os quais não foram desenvolvidas tecnologias ou aplicações economicamente viáveis que permitam a sua reciclagem/recuperação): deverão ser armazenados, transportados e destinados em conformidade com as normas técnicas específicas

9.30.4. resíduos Classe D (perigosos, contaminados ou prejudiciais à saúde): deverão ser armazenados, transportados, reutilizados e destinados em conformidade com as normas técnicas específicas.

9.31. Em nenhuma hipótese o Contratado poderá dispor os resíduos originários da contratação em aterros de resíduos sólidos urbanos, áreas de "bota fora", encostas, corpos d'água, lotes vagos e áreas protegidas por Lei, bem como em áreas não licenciadas.

9.32. Para fins de fiscalização do fiel cumprimento do Programa Municipal de Gerenciamento de Resíduos da Construção Civil, ou do Projeto de Gerenciamento de Resíduos da Construção Civil, conforme o caso, o Contratado comprovará, sob pena de multa, que todos os resíduos removidos estão acompanhados de Controle de Transporte de Resíduos, em conformidade com as normas da Agência Brasileira de Normas Técnicas - ABNT, ABNT NBR ns. 15.112, 15.113, 15.114, 15.115 e 15.116, de 2004

9.32.1. os termos do artigo 4º, § 3º, da Instrução Normativa SLTI/MP nº 1, de 19/01/2010, deverão ser utilizados, na execução contratual, agregados reciclados, sempre que existir a oferta de tais materiais, capacidade de suprimento e custo inferior em relação aos agregados naturais, inserindo-se na planilha de formação de preços os custos correspondentes.

9.33. Responder por qualquer acidente de trabalho na execução dos serviços, por uso indevido de patentes registradas em nome de terceiros, por danos resultantes de defeitos ou incorreções dos serviços ou dos bens do Contratante, de seus funcionários ou de terceiros, ainda que ocorridos em via pública junto ao serviço de engenharia

9.34. Fornecer os projetos executivos desenvolvidos pelos Contratados, que formarão um conjunto de documentos técnicos, gráficos e descritivos referentes aos segmentos especializados de engenharia, previamente e devidamente compatibilizados, de modo a considerar todas as possíveis interferências capazes de oferecer impedimento total ou parcial, permanente ou temporário, à execução do empreendimento, de maneira a abrangê-la em seu todo, compreendendo a completa caracterização entendimento de todas as suas especificações técnicas, para posterior execução e implantação do objeto garantindo a plena compreensão das informações prestadas, bem como sua aplicação correta nos trabalhos



i) Advertência, quando o contratado der causa à inexecução parcial do contrato, sempre que não se justificar a imposição de penalidade mais grave (art. 156, §2º, da Lei nº 14.133, de 2021);

ii) Impedimento de licitar e contratar, quando praticadas as condutas descritas nas alíneas "b", "c" e "d" do subitem acima deste Contrato, sempre que não se justificar a imposição de penalidade mais grave (art. 156, § 4º, da Lei nº 14.133, de 2021);

iii) Declaração de inidoneidade para licitar e contratar, quando praticadas as condutas descritas nas alíneas "e", "f", "g" e "h" do subitem acima deste Contrato, bem como nas alíneas "b", "c" e "d", que justifiquem a imposição de penalidade mais grave (art. 156, §5º, da Lei nº 14.133, de 2021).

iv) Multa:

(1) Moratória de 0,5% (cinco décimo por cento) por dia de atraso injustificado sobre o valor da parcela inadimplida, até o limite de 20 (vinte) dias,

(2) Compensatória, para as infrações descritas nas alíneas "e" a "h" do subitem 12.1, de 10 % (dez por cento) do valor do Contrato.

(3) Compensatória, para a inexecução total do contrato prevista na alínea "c" do subitem 12.1, de 20 .% (vinte por cento) do valor do Contrato.

(4) Para infração descrita na alínea "b" do subitem 12.1, a multa será de 10 % (dez por cento) do valor do Contrato.

(5) Para infrações descritas na alínea "d" do subitem 12.1, a multa será de 15.% (quinze por cento) do valor do Contrato.

(6) Para a infração descrita na alínea "a" do subitem 12.1, a multa será de 10 % (dez por cento) do valor do Contrato, ressalvadas as seguintes infrações

12.3. A aplicação das sanções previstas neste Contrato não exclui, em hipótese alguma, a obrigação de reparação integral do dano causado ao Contratante (art. 156, §9º, da Lei nº 14.133, de 2021)

12.4. Todas as sanções previstas neste Contrato poderão ser aplicadas cumulativamente com a multa (art. 156, §7º, da Lei nº 14.133, de 2021).

12.4.1. Antes da aplicação da multa será facultada a defesa do interessado no prazo de 15 (quinze) dias úteis, contado da data de sua intimação (art. 157, da Lei nº 14.133, de 2021)

12.5. Se a multa aplicada e as indenizações cabíveis forem superiores ao valor do pagamento eventualmente devido pelo Contratante ao Contratado, além da perda desse valor, a diferença será descontada da garantia prestada ou será cobrada judicialmente (art. 156, §8º, da Lei nº 14.133, de 2021).

12.6. Previamente ao encaminhamento à cobrança judicial, a multa poderá ser recolhida administrativamente no prazo máximo de 15 (quinze) dias, a contar da data do recebimento da comunicação enviada pela autoridade competente.



12.7. A aplicação das sanções realizar-se-á em processo administrativo que assegure o contraditório e a ampla defesa ao Contratado, observando-se o procedimento previsto no caput e parágrafos do art. 158 da Lei nº 14.133, de 2021, para as penalidades de impedimento de licitar e contratar e de declaração de inidoneidade para licitar ou contratar.

12.8. Na aplicação das sanções serão considerados (art. 156, §1º, da Lei nº 14.133, de 2021):

- a) a natureza e a gravidade da infração cometida;
- b) as peculiaridades do caso concreto;
- c) as circunstâncias agravantes ou atenuantes;
- d) os danos que dela provierem para o Contratante;
- e) a implantação ou o aperfeiçoamento de programa de integridade, conforme normas e orientações dos órgãos de controle.

12.8. Os atos previstos como infrações administrativas na Lei nº 14.133, de 2021, ou em outras leis de licitações e contratos da Administração Pública que também sejam tipificados como atos lesivos na Lei nº 12.846, de 2013, serão apurados e julgados conjuntamente, nos mesmos autos, observados o rito procedimental e autoridade competente definidos na referida Lei (art. 159).

12.9. A personalidade jurídica do Contratado poderá ser desconsiderada sempre que utilizada com abuso do direito para facilitar, encobrir ou dissimular a prática dos atos ilícitos previstos neste Contrato ou para provocar confusão patrimonial, e, nesse caso, todos os efeitos das sanções aplicadas à pessoa jurídica serão estendidos aos seus administradores e sócios com poderes de administração, à pessoa jurídica sucessora ou à empresa do mesmo ramo com relação de coligação ou controle, de fato ou de direito, com o Contratado, observados, em todos os casos, o contraditório, a ampla defesa e a obrigatoriedade de análise jurídica prévia (art. 160, da Lei nº 14.133, de 2021)

12.10. O Contratante deverá, no prazo máximo de 15 (quinze) dias úteis, contado da data de aplicação da sanção, informar e manter atualizados os dados relativos às sanções por ela aplicadas, para fins de publicidade no Cadastro Nacional de Empresas Inidôneas e Suspensas (Ceis) e no Cadastro Nacional de Empresas Punidas (Cnep), instituídos no âmbito do Poder Executivo Federal. (Art. 161, da Lei nº 14.133, de 2021)

12.11. As sanções de impedimento de licitar e contratar e declaração de inidoneidade para licitar ou contratar são passíveis de reabilitação na forma do art. 163 da Lei nº 14.133/21.

12.12. Os débitos do contratado para com a Administração contratante, resultantes de multa administrativa e/ou indenizações, não inscritos em dívida ativa, poderão ser compensados, total ou parcialmente, com os créditos devidos pelo referido órgão decorrentes deste mesmo contrato ou de outros contratos administrativos que o contratado possua com o mesmo órgão ora contratante, na forma da Instrução Normativa SEGES/ME nº 26, de 13 de abril de 2022.

CLÁUSULA DÉCIMA TERCEIRA - DA EXTINÇÃO CONTRATUAL (art. 2, XIX)



13.1. O contrato será extinto quando vencido o prazo nele estipulado, independentemente de terem sido cumpridas ou não as obrigações de ambas as partes contraentes.

13.2. O contrato poderá ser extinto antes do prazo nele fixado, sem ônus para o contratante, quando esta não dispuser de créditos orçamentários para sua continuidade ou quando entender que o contrato não mais lhe oferece vantagem.

13.3. A extinção nesta hipótese ocorrerá na próxima data de aniversário do contrato, desde que haja a notificação do contratado pelo contratante nesse sentido com pelo menos 2 (dois) meses de antecedência desse dia.

13.4. Caso a notificação da não-continuidade do contrato de que trata este subitem ocorra com menos de 2 (dois) meses da data de aniversário, a extinção contratual ocorrerá após 2 (dois) meses da data da comunicação.

13.5. O contrato poderá ser extinto antes de cumpridas as obrigações nele estipuladas, ou antes do prazo nele fixado, por algum dos motivos previstos no artigo 137 da Lei n.º 14.133/21, bem como amigavelmente, assegurados o contraditório e a ampla defesa.

13.6. Nesta hipótese, aplicam-se também os artigos 138 e 139 da mesma Lei.

13.7. A alteração social ou a modificação da finalidade ou da estrutura da empresa não ensejará a extinção se não restringir sua capacidade de concluir o contrato.

13.8. Se a operação implicar mudança da pessoa jurídica contratada, deverá ser formalizado termo aditivo para alteração subjetiva.

13.9. O termo de extinção, sempre que possível, será precedido:

- a) Balanço dos eventos contratuais já cumpridos ou parcialmente cumpridos;
- b) Relação dos pagamentos já efetuados e ainda devidos;
- c) Indenizações e multas.

13.10. A extinção do contrato não configura óbice para o reconhecimento do desequilíbrio econômico-financeiro, hipótese em que será concedida indenização por meio de termo indenizatório (art. 131, caput, da Lei n.º 14.133, de 2021).

13.11. O contrato poderá ser extinto caso se constate que o contratado mantém vínculo de natureza técnica, comercial, econômica, financeira, trabalhista ou civil com dirigente do órgão ou entidade contratante ou com agente público que tenha desempenhado função na licitação ou atue na fiscalização ou na gestão do contrato, ou que deles seja cônjuge, companheiro ou parente em linha reta, colateral ou por afinidade, até o terceiro grau (art. 14, inciso IV, da Lei n.º 14.133, de 2021).

CLÁUSULA DÉCIMA QUARTA – DA DOTAÇÃO ORÇAMENTÁRIA (art. 92, VIII)

14.1. As despesas decorrentes da presente contratação correrão à conta de recursos específicos consignados no Orçamento Geral do Município deste exercício, na dotação abaixo discriminada:

.....



CLÁUSULA DÉCIMA QUINTA – DOS CASOS OMISSOS (art. 92, III)

15.1. Os casos omissos serão decididos pelo contratante, segundo as disposições contidas na Lei nº 14.133, de 2021, e demais normas federais aplicáveis e, subsidiariamente, segundo as disposições contidas na Lei nº 8.078, de 1990 – Código de Defesa do Consumidor – e normas e princípios gerais dos contratos.

CLAUSULA DÉCIMA SEXTA – DAS ALTERAÇÕES

16.1. Eventuais alterações contratuais reger-se-ão pela disciplina dos arts. 124 e seguintes da Lei nº 14.133, de 2021.

16.2. O contratado é obrigado a aceitar, nas mesmas condições contratuais, os acréscimos ou supressões que se fizerem necessários, até o limite de 25% (vinte e cinco por cento) do valor inicial atualizado do contrato.

16.3. As alterações contratuais deverão ser promovidas mediante celebração de termo aditivo, submetido à prévia aprovação da consultoria jurídica do contratante, salvo nos casos de justificada necessidade de antecipação de seus efeitos, hipótese em que a formalização do aditivo deverá ocorrer no prazo máximo de 1 (um) mês (art. 132 da Lei nº 14.133, de 2021).

16.4. Registros que não caracterizam alteração do contrato podem ser realizados por simples apostila, dispensada a celebração de termo aditivo, na forma do art. 136 da Lei nº 14.133, de 2021

CLÁUSULA DÉCIMA SÉTIMA – DA PUBLICAÇÃO

17.1. Incumbirá à CONTRATANTE providenciar a publicação do extrato deste Contrato na Imprensa Oficial, até o quinto dia útil do mês seguinte ao de sua assinatura, para ocorrer no prazo de 20 (vinte) dias daquela data.

CLÁUSULA DÉCIMA OITAVA – DO FORO

18.1. Fica eleito o foro da Comarca de Esperantinópolis/MA, para dirimir os litígios que decorrerem da execução deste Termo de Contrato que não puderem ser compostos pela conciliação, conforme art. 92, §1º, da Lei nº 14.133/21.

Para firmeza e validade do pactuado, o presente Termo de Contrato foi lavrado em duas (duas) vias de igual teor, que, depois de lido e achado em ordem, vai assinado pelos contraentes.

Município de Esperantinópolis (MA) ____ de _____ de 2024

Pela contratante

Pela contratada

DIÁRIO OFICIAL DA UNIÃO

Publicado em: 13/05/2024 | Edição: 91 | Seção: 3 | Página: 231

Órgão: Prefeituras/Estado do Maranhão/Prefeitura Municipal de Esperantinópolis

AVISOS DE LICITAÇÃO

CONCORRÊNCIA Nº 3/2024

O Município de Esperantinópolis, Estado do Maranhão, através da Secretaria Municipal de Obras, Habitação e Transporte, torna público que fará licitação na modalidade Concorrência. BASE LEGAL: Lei nº 14.133, de 2021, Decreto Municipal nº 004/2024, de 05/03/2024, à Lei Complementar nº 123, de 14.12.2006. OBJETO: contratação de empresa especializada em serviços de obras e engenharia para pavimentação em vias urbanas no Município de Esperantinópolis/MA, de interesse da Secretaria Municipal de Obras, Habitação e Transporte, com recursos provenientes do Contrato de Repasse Nº 953055/2023/MCIDADES/CAIXA. ABERTURA: 03 de junho de 2024, às 10:00 HORAS. INFORMAÇÕES: O Edital e seus anexos encontram-se à disposição dos interessados na sala da Comissão Permanente de Licitação, na Rua Jefferson Moreira, S/N, Centro, Esperantinópolis - MA, horário de 08:00 às 12:00 horas, no endereço eletrônico: www.licitaesperantinopolisma.com.br. Esclarecimento adicional no mesmo endereço, através do E-mail: cplesperantinopolis@gmail.com, ou na página www.esperantinopolis.ma.gov.br

CONCORRÊNCIA Nº 4/2024

O Município de Esperantinópolis, Estado do Maranhão, através da Secretaria Municipal de Obras, Habitação e Transporte, torna público que fará licitação na modalidade Concorrência. BASE LEGAL: Lei nº 14.133, de 2021, Decreto Municipal nº 004/2024, de 05/03/2024, à Lei Complementar nº 123, de 14.12.2006. OBJETO: contratação de empresa especializada em serviços de obras e engenharia para pavimentação asfáltica em estradas vicinais no Município de Esperantinópolis/MA, de interesse da Secretaria Municipal de Obras, Habitação e Transporte, com recursos provenientes do Contrato de Repasse Nº 955437/2023/MIDR/CAIXA. ABERTURA: 03 de junho de 2024, às 14:00 HORAS. INFORMAÇÕES: O Edital e seus anexos encontram-se à disposição dos interessados na sala da Comissão Permanente de Licitação, na Rua Jefferson Moreira, S/N, Centro, Esperantinópolis - MA, horário de 08:00 às 12:00 horas, no endereço eletrônico: www.licitaesperantinopolisma.com.br. Esclarecimento adicional no mesmo endereço, através do E-mail: cplesperantinopolis@gmail.com, ou na página www.esperantinopolis.ma.gov.br

Esperantinópolis - MA, 6 de maio de 2024

ANTÔNIO CLEITON MAGALHAES DA SILVA
Secretário Municipal de Obras, Habitação e Transporte

PREFEITURA MUNICIPAL DE BOA VISTA DO GURUPI

EXTRATO DE DISTRATO

PROCESSO ADMINISTRATIVO 026.03.2.5/2018
PARTES: DISTRATANTE: PREFEITURA MUNICIPAL DE BOA VISTA DO GURUPI - MA POR MEIO DA SECRETARIA MUNICIPAL DE ADMINISTRAÇÃO, DISTRATADO: CONSTRUTORA ATHENA LTDA. b) OBJETO: Dissolver quaisquer direitos e obrigações oriundas do Contrato nº 026032/2018, datado de 17/08/2018, firmado entre as partes, de forma a não restar quaisquer resquícios de ônus financeiro e obrigacional contidos no Termo, contratação de empresa para execução dos serviços de implantação de melhorias Sanitárias Domiciliares no Município de Boa Vista do Gurupi/MA, conforme Convênio nº 857584/2017 - Fundação Nacional de Saúde; c) LICITAÇÃO: Tomada de Preço nº 002/2018; d) FUNDAMENTO LEGAL: Lei nº 8.666/1993, art. 79, parágrafo II; e) PROCESSO ADMINISTRATIVO: 026.03.2.5/2018; f) SIGNATÁRIOS: pelo Distratante: Secretário Municipal de Administração, o Sr. Davielton Mesquita Pinho, Ordenador de Despesa - Portaria nº 26/2021; 14 de setembro de 2021.

PREFEITURA MUNICIPAL DE CHAPADINHA

AVISO DE HOMOLOGAÇÃO
CONCORRÊNCIA Nº 9/2024

Com base nas informações constantes do procedimento licitatório nº 010/2024, Processo Administrativo nº 1237/2024, na modalidade CONCORRÊNCIA e em cumprimento aos termos da Lei nº 14.133/2021 e alterações posteriores, acolho o relatório e HOMOLOGO o processo licitatório nº 010/2024. OBJETO: Contratação de empresa especializada em serviços de pavimentação asfáltica de vias urbanas do município de Chapadinhã/MA. EMPRESA HOMOLOGADA: C.T.M. CONSTRUTORA MONTEIRO LTDA, inscrita no CNPJ/MF sob o nº 07.737.378/0001-11; VALOR GLOBAL HOMOLOGADO: R\$ 12.067.138,65 (doze milhões e sessenta e sete mil, cento e trinta e oito reais e sessenta e cinco centavos). Publique-se. Ao departamento competente para as providências de costume.

Chapadinhã (MA), 8 de Maio de 2024
VÂNIA DUARTE MOTA SOUZA
Secretária Adjunta de Administração

AVISO DE HOMOLOGAÇÃO
CONCORRÊNCIA Nº 11/2024

Com base nas informações constantes do procedimento licitatório nº 011/2024, Processo Administrativo nº 1238/2024, na modalidade CONCORRÊNCIA e em cumprimento aos termos da Lei nº 14.133/2021 e alterações posteriores, acolho o relatório e HOMOLOGO o processo licitatório nº 011/2024. OBJETO: Contratação de empresa especializada em serviços de pavimentação asfáltica de vias urbanas do município de Chapadinhã/MA (convênio nº 954235/2023). EMPRESA HOMOLOGADA: C.T.M. CONSTRUTORA MONTEIRO LTDA, inscrita no CNPJ/MF sob o nº 07.737.378/0001-11 VALOR GLOBAL HOMOLOGADO: R\$ 3.014.206,30 (três milhões e quatorze mil, duzentos e seis reais e trinta centavos). Publique-se. Ao departamento competente para as providências de costume.

Chapadinhã (MA), 9 de Maio de 2024
VÂNIA DUARTE MOTA SOUZA
Secretária Adjunta de Administração

AVISO DE HOMOLOGAÇÃO
CONCORRÊNCIA Nº 12/2024

Com base nas informações constantes do procedimento licitatório nº 012/2024, Processo Administrativo nº 1239/2024, na modalidade CONCORRÊNCIA e em cumprimento aos termos da Lei nº 14.133/2021 e alterações posteriores, acolho o relatório e HOMOLOGO o processo licitatório nº 012/2024. OBJETO: Contratação de empresa especializada em serviços de pavimentação asfáltica de vias urbanas do município de Chapadinhã/MA (convênio nº 947632/2023). EMPRESA HOMOLOGADA: C.T.M. CONSTRUTORA MONTEIRO LTDA, inscrita no CNPJ/MF sob o nº 07.737.378/0001-11; VALOR GLOBAL HOMOLOGADO: R\$ 2.399.556,52 (dois milhões, trezentos e noventa e nove mil, quinhentos e seis reais e cinco centavos). Publique-se. Ao departamento competente para as providências de costume.

Chapadinhã (MA), 9 de Maio de 2024
VÂNIA DUARTE MOTA SOUZA
Secretária Adjunta de Administração

PREFEITURA MUNICIPAL DE ESPERANTINÓPOLIS

AVISOS DE LICITAÇÃO
CONCORRÊNCIA Nº 3/2024

O Município de Esperantinópolis, Estado do Maranhão, através da Secretaria Municipal de Obras, Habitação e Transporte, torna público que fará licitação na modalidade Concorrência. BASE LEGAL: Lei nº 14.133, de 2021, Decreto Municipal nº 004/2024, de 05/03/2024, à Lei Complementar nº 123, de 14.12.2006. OBJETO: contratação de empresa especializada em serviços de obras e engenharia para pavimentação em vias urbanas no Município de Esperantinópolis/MA, de interesse da Secretaria Municipal de Obras, Habitação e Transporte, com recursos provenientes do Contrato de Repasse nº 953055/2023/MCIDADES/CAIXA. ABERTURA: 03 de junho de 2024, às 10:00 HORAS. INFORMAÇÕES: O Edital e seus anexos encontram-se à disposição dos interessados na sala da Comissão Permanente de Licitação, na Rua Jefferson Moreira, S/N, Centro, Esperantinópolis - MA, horário de 08:00 às 12:00 horas, no endereço eletrônico: www.licitaesperantinopolisma.com.br. Esclarecimento adicional no mesmo endereço, através do E-mail: cplesperantinopolis@gmail.com. ou na página www.esperantinopolis.ma.gov.br

CONCORRÊNCIA Nº 4/2024

O Município de Esperantinópolis, Estado do Maranhão, através da Secretaria Municipal de Obras, Habitação e Transporte, torna público que fará licitação na modalidade Concorrência. BASE LEGAL: Lei nº 14.133, de 2021, Decreto Municipal nº 004/2024, de 05/03/2024, à Lei Complementar nº 123, de 14.12.2006. OBJETO: contratação de empresa especializada em serviços de obras e engenharia para pavimentação asfáltica em estradas vicinais no Município de Esperantinópolis/MA, de interesse da Secretaria Municipal de Obras, Habitação e Transporte, com recursos provenientes do Contrato de Repasse nº 955437/2023/MIDR/CAIXA. ABERTURA: 03 de junho de 2024, às 14:00 HORAS. INFORMAÇÕES: O Edital e seus anexos encontram-se à disposição dos interessados na sala da Comissão Permanente de Licitação, na Rua Jefferson Moreira, S/N, Centro, Esperantinópolis - MA, horário de 08:00 às 12:00 horas, no endereço eletrônico: www.licitaesperantinopolisma.com.br. Esclarecimento adicional no mesmo endereço, através do E-mail: cplesperantinopolis@gmail.com. ou na página www.esperantinopolis.ma.gov.br

Esperantinópolis - MA, 6 de maio de 2024
Antônio Cleiton Magalhães da Silva
Secretário Municipal de Obras, Habitação e Transporte

PREFEITURA MUNICIPAL DE GOVERNADOR ARCHER

EXTRATO DE CONTRATO Nº 83/2024

PROCESSO ADMINISTRATIVO Nº 39/2023. PREGÃO ELETRÔNICO Nº 26/2023
CONTRATANTE: MUNICÍPIO DE GOVERNADOR ARCHER-MA, CNPJ nº 06.138.150/0001-42; por intermédio da Secretaria Municipal de Administração, Finanças e Planejamento. CONTRATADO: E. TALESCOSTA LIMA, inscrito(a) no CNPJ sob o nº 05.832.178/0001-12. VALOR DO CONTRATO: R\$ 357.650,00 (trezentos e cinquenta e sete mil, seiscentos e cinquenta e dois reais). OBJETO: E a contratação de empresa objetivando a futura e eventual realização de eventos no Município de Governador Archer. VIGÊNCIA: De 12 (doze) meses, com início a partir de sua assinatura. DATA DA ASSINATURA: 09 de maio de 2024.

PREFEITURA MUNICIPAL DE IGARAPÉ GRANDE

AVISO DE ADJUDICAÇÃO E HOMOLOGAÇÃO
PREGÃO

PROCESSO LICITATÓRIO

O Secretário Municipal de Planejamento, Administração e Finanças do Município de Igarapé Grande, acolhendo o parecer conclusivo exarado pela Comissão de Contratações, ADJUDICA E HOMOLOGA, a CONTRATAÇÃO DE EMPRESA PARA AQUISIÇÃO DE MATERIAIS E EQUIPAMENTOS ESPORTIVOS PARA REALIZAÇÃO DO PROGRAMA: IMPLEMENTAÇÃO E DESENVOLVIMENTO DO PROJETO ESPORTE ALEM DA BOLA, NO MUNICÍPIO DE IGARAPÉ GRANDE - MARANHÃO, ADVINDO DO TERMO DE CONVÊNIO 941262/2023, com fundamento no Art. 71 inc. IV da Lei nº 14.133/2021. Empresa: F TERAMO & CIA LTDA CNPJ: Nº 01.672.176/0001-52 com sede na Praça São Sebastião, nº 490, BAIRRO CENTRO, PRESIDENTE DUTRA, ESTADO - MA, CEP: 65.760-000. Valor de R\$ 316.725,90 (TREZENTOS E DEZESSEIS MIL, SETECENTOS E VINTE E CINCO REAIS E NOVENTA CENTAVOS). Empresa: INSTITUTO VIVER CNPJ: Nº 21.851.634/0001-28 com sede na Rua do Aririzal, nº 39, Centro Comercial Pátio Arrizal, Sala 15, BAIRRO TURU, SÃO LUÍS, ESTADO - MA, CEP: 65.066-265. Valor de R\$ 477.391,20 (QUATROCENTOS E SETENTA E SETE MIL, TREZENTOS E NOVENTA E UM REAIS E VINTE CENTAVOS).

Igarapé Grande - MA, 10 de maio de 2024.
WABSTER PEREIRA KRAUSE

PREFEITURA MUNICIPAL DE JUNCO DO MARANHÃO

AVISO DE LICITAÇÃO
PREGÃO ELETRÔNICO Nº 5/2024 - SEMAS

O município de Junco do Maranhão através da Secretaria Municipal de Administração torna público aos interessados que realizará, termos da Lei Federal nº 14.133, de 19 de abril de 2021 e dos Decretos Municipais, Licitação Pública na modalidade de PREGÃO, na forma ELETRÔNICA, no site <https://licita.net.com.br/>, do tipo MAIOR MENOR PREÇO POR ITEM, objetivando REGISTRO DE PREÇOS para futuras e eventuais confecções de faixas, placas, banners, outdoors e com entrega parcelada de impressos gráficos para atender as necessidades do Município de Junco do Maranhão, conforme este edital e seus anexos. Data de Abertura: 24 de maio de 2024; horário: às 14h00min (catorze horas). O Edital e seus anexos poderão ser consultados na página eletrônica da Prefeitura Municipal de Junco do Maranhão, disponível em <http://www.juncodomaranhao.ma.gov.br>, Portal de Controle Social (SINC-CONTRATA), Portal Nacional de Contratações Públicas (PNCP) e no <https://licita.net.com.br/>. Informações adicionais pelo e-mail: juncolicitacao@gmail.com.

Junco do Maranhão - MA, 9 de maio de 2024
FRANCISCO JÚNIOR MEDEIROS
Secretário Municipal de Administração.

PREFEITURA MUNICIPAL DE MAGALHÃES DE ALMEIDA

EXTRATO DE CONTRATO Nº 20240503001/2024 CPL- PMMA/MA

CONCORRÊNCIA ELETRÔNICA Nº 003/2024 - PROCESSO ADMINISTRATIVO Nº 202404022/2024 EXTRATO DO CONTRATO Nº 20240503001/2024 DA CONCORRÊNCIA ELETRÔNICA Nº 003/2024, OBJETO: Contratação de empresa especializada para execução dos serviços de reaparelhamento asfáltico de vias urbanas com drenagem superficial e acessibilidades e sinalização vertical e horizontal na sede do município de Magalhães de Almeida/MA. CONTRATADO: J P SILVA CONSTRUCOES E SERVICOS LTDA, pessoa jurídica de direito privado, com sede na Rua Afonso Pena 01, Sala B, CEP: 65765-000, Centro, na cidade de Dom Pedro/MA, inscrita no CNPJ/MF sob o nº 20.204.714/0001-29, neste ato representado por JARDEL PORTO SILVA, inscrito no CPF/MF sob o nº 018.***.***3-82 e portador do Registro de Identidade (RG) sob o nº 110****9 S5P/MA. CONTRATANTE: Prefeitura Municipal de Magalhães de Almeida. VALOR CONTRATADO: R\$ 1.829.534,53 (Um milhão, oitocentos e vinte e nove mil, quinhentos e trinta e quatro reais e cinquenta e três centavos). RECURSO: Contrato de Repasse OGU nº 946059/2023 - Operação 1088560-85 - Programa Mobilidade Urbana, DOTACÃO: 15.451.0555.1027.0000 CONST. RECUP. CALCAMENTO, MEIO FIO E SARIETAS 449051 - Obras e Instalações. VIGÊNCIA DO CONTRATO: O prazo de vigência da contratação é de 12 (doze) meses, contados da assinatura, prorrogável por até 10 anos, na forma dos artigos 106 e 107 da Lei nº 14.133, de 2021. DATA DE ASSINATURA DO CONTRATO: 03 de maio de 2024. BASE LEGAL: Lei nº 14.133/2021 e suas alterações posteriores.

AVISO DE ADJUDICAÇÃO
CONCORRÊNCIA ELETRÔNICA Nº 3/2024

PROCESSO ADMINISTRATIVO Nº 202404022/2024

Pelo presente termo, o Município de Magalhães de Almeida, torna público para conhecimento dos interessados, o julgamento das propostas de que trata o Processo Licitatório da CONCORRÊNCIA ELETRÔNICA Nº 003/2024, PROCESSO ADMINISTRATIVO Nº 202404022/2024, RECURSO: Contrato de Repasse OGU nº 946059/2023 - Operação 1088560-85 - Programa Mobilidade Urbana, OBJETO: Contratação de empresa especializada para execução dos serviços de reaparelhamento asfáltico de vias urbanas com drenagem superficial e acessibilidades e sinalização vertical e horizontal na sede do município de Magalhães de Almeida/MA. Foi em toda sua tramitação atendida a legislação pertinente. Deste modo, satisfazendo à lei e ao mérito, ADJUDICO o processo licitatório CONCORRÊNCIA ELETRÔNICA Nº 003/2024, PROCESSO ADMINISTRATIVO Nº 202404022/2024 à (6) Empresa: J P SILVA CONSTRUCOES E SERVICOS LTDA, inscrita no CNPJ/MF sob o nº 20.204.714/0001-29, com o valor de R\$ 1.829.534,53 (Um milhão, oitocentos e vinte e nove mil, quinhentos e trinta e quatro reais e cinquenta e três centavos). Vencedor desse certame nos termos da Ata da Sessão de Julgamento, o seu objeto. Publique-se. Ao departamento competente para as providências de costume.

Magalhães de Almeida/MA, 3 de maio de 2024.
FRANCISCO DE ASSIS ARAGÃO.
Secretário Municipal de Finanças.

AVISO DE HOMOLOGAÇÃO
CONCORRÊNCIA ELETRÔNICA Nº 3/2024

PROCESSO ADMINISTRATIVO Nº 202404022/2024

EXTRATO DE HOMOLOGAÇÃO - CONCORRÊNCIA ELETRÔNICA Nº 003/2024 - PROCESSO ADMINISTRATIVO Nº 202404022/2024. OBJETO: Contratação de empresa especializada para execução dos serviços de reaparelhamento asfáltico de vias urbanas com drenagem superficial e acessibilidades e sinalização vertical e horizontal na sede do município de Magalhães de Almeida/MA. HOMOLOGADA A EMPRESA: J P SILVA



DIÁRIO OFICIAL

PREFEITURA MUNICIPAL DE ESPERANTINÓPOLIS/MA
TERCEIROS

Volume: 11 - Número: 667 de 13 de Maio de 2024

DATA: 13/05/2024

APRESENTAÇÃO

É um veículo oficial de divulgação do Poder Executivo Municipal, cujo objetivo é atender ao princípio da Publicidade que tem como finalidade mostrar que o Poder Público deve agir com a maior transparência possível, para que a população tenha o conhecimento de todas as suas atuações e decisões.

ACERVO

Todas as edições do Diário Oficial encontram-se disponíveis na forma eletrônica no domínio <https://www.esperantinopolis.ma.gov.br/diariooficial.php>, podendo ser consultadas e baixadas de forma gratuita por qualquer interessado, independente de cadastro prévio.

PERIODICIDADE

Todas as edições são geradas diariamente, com exceção aos sábados, domingos e feriados.

CONTATOS

Tel: 99984011924

E-mail: diariooficial@esperantinopolis.ma.gov.br

ENDEREÇO COMPLETO

RUA GETÚLIO VARGAS, Nº S/N CENTRO, CEP: 65750-00

RESPONSÁVEL

Prefeitura Municipal de Esperantinópolis



CPF: ***801548**

Data: 13/05/2024

IP com nº: 192.168.1.75

www.esperantinopolis.ma.gov.br/diariooficial.php?id=2433

ISSN 2764-7242



Reason: Diário Oficial: 667/2024 Issn 2764-7242, BR, ICP-Brasil-CNPJ A1, MUNICIPIO DE ESPERANTINOPOLIS:06376669000169 [A99B67AFF20BC646]
Location: Prefeitura Municipal de Esperantinópolis - RUA GETÚLIO VARGAS, Nº S/N CENTRO, CEP: 65750-00
Date: 2024.05.13 11:17:55

SUMÁRIO

TERCEIROS

- ✦ DISPENSA: 058/2024 - CONTRATAÇÃO DE EMPRESA ESPECIALIZADA EM FORNECIMENTO DE SUPRIMENTOS DE INFORMÁTICA A FIM DE ATENDER AS NECESSIDADES DA SECRETARIA MUNICIPAL DE EDUCAÇÃO DO MUNICÍPIO DE ESPERANTINÓPOLIS - MA,
- ✦ DISPENSA DE LICITAÇÃO: N: 058/2024 - CONTRATAÇÃO DIRETA POR DISPENSA DE LICITAÇÃO.
- ✦ EXTRATO DE CONTRATO: Nº 1005058/2024 - CONTRATAÇÃO DE EMPRESA ESPECIALIZADA EM FORNECIMENTO DE SUPRIMENTOS DE INFORMÁTICA A FIM DE ATENDER AS NECESSIDADES DA SECRETARIA MUNICIPAL DE EDUCAÇÃO DO MUNICÍPIO DE ESPERANTINÓPOLIS - MA
- ✦ AVISO DE LICITAÇÃO CONCORRÊNCIA: Nº 03/2024 - CONTRATAÇÃO DE EMPRESA ESPECIALIZADA EM SERVIÇOS DE OBRAS E ENGENHARIA PARA PAVIMENTAÇÃO EM VIAS URBANAS NO MUNICÍPIO DE ESPERANTINÓPOLIS/MA
- ✦ AVISO DE LICITAÇÃO CONCORRÊNCIA: Nº 04/2024 - CONTRATAÇÃO DE EMPRESA ESPECIALIZADA EM SERVIÇOS DE OBRAS E ENGENHARIA PARA PAVIMENTAÇÃO ASFÁLTICA EM ESTRADAS VICINAIS NO MUNICÍPIO DE ESPERANTINÓPOLIS/MA



deste Termo de Contrato tem início na data de assinatura do contrato e encerramento em 31/12/2024 . DOTAÇÃO ORÇAMENTÁRIA: 0207 – Fundo de Manut. Desenv. Educação Básica – FUNDEB 12 365 0011 2.048 – Manut. da Educação Básica Infantil - FUNDEB 30%. Simone Vargas Carneiro de Lima, pela contratante e o Sr. Rodrigo Lopes Moura , pela contratada. DATA DA ASSINATURA: 10 de maio de 2024.

Esperantinópolis – MA, 10 de maio 2024.

Simone Vargas Carneiro de Lima
Secretária Municipal de Educação
Portaria 002/2022
Pela CONTRATANTE

SECRETARIA DE OBRAS, HABITAÇÃO E TRANSPORTE - TERCEIROS - AVISO DE LICITAÇÃO CONCORRÊNCIA: Nº 03/2024

AVISO DE LICITAÇÃO CONCORRÊNCIA Nº 03/2024. O Município de Esperantinópolis, Estado do Maranhão, através da Secretaria Municipal de Obras, Habitação e Transporte, torna público que fará licitação na modalidade Concorrência. BASE LEGAL: Lei nº 14.133, de 2021, Decreto Municipal nº 004/2024, de 05/03/2024, à Lei Complementar nº 123, de 14.12.2006. OBJETO: contratação de empresa especializada em serviços de obras e engenharia para pavimentação em vias urbanas no Município de Esperantinópolis/MA, de interesse da Secretaria Municipal de Obras, Habitação e Transporte, com recursos provenientes do Contrato de Repasse Nº 953055/2023/MCIDADES/CAIXA . ABERTURA: 03 de junho de 2024, as 10:00 HORAS. INFORMAÇÕES: O Edital e seus anexos encontram-se à disposição dos interessados na sala da Comissão Permanente de Licitação, na Rua Jefferson Moreira, S/N, Centro, Esperantinópolis – MA, horário de 08:00 às 12:00 horas, no endereço eletrônico: www.licitaesperantinopolisma.com.br. Esclarecimento adicional no mesmo endereço, através do E-mail: cplesperantinopolis@gmail.com. ou na página www.esperantinopolis.ma.gov.br. Esperantinópolis - MA, 06 de maio de 2024. Antônio Cleiton Magalhaes da Silva Secretário Municipal de Obras, Habitação e Transporte, Portaria: 060/2024.

SECRETARIA DE OBRAS, HABITAÇÃO E TRANSPORTE - TERCEIROS - AVISO DE LICITAÇÃO CONCORRÊNCIA: Nº 04/2024

AVISO DE LICITAÇÃO CONCORRÊNCIA Nº 04/2024. O Município de Esperantinópolis, Estado do Maranhão, através da Secretaria Municipal de Obras, Habitação e Transporte, torna público que fará licitação na modalidade Concorrência. BASE LEGAL: Lei nº 14.133, de 2021, Decreto Municipal nº 004/2024, de 05/03/2024, à Lei Complementar nº 123, de 14.12.2006. OBJETO: contratação de empresa especializada em serviços de obras e engenharia para pavimentação asfáltica em estradas vicinais no Município de Esperantinópolis/MA, de interesse da Secretaria Municipal de Obras, Habitação e Transporte, com recursos provenientes do Contrato de Repasse Nº 955437/2023/MIDR/CAIXA . ABERTURA: 03 de junho de 2024, as 14:00 HORAS. INFORMAÇÕES: O Edital e seus anexos encontram-se à disposição dos interessados na sala da Comissão Permanente de Licitação, na Rua Jefferson Moreira, S/N, Centro, Esperantinópolis – MA, horário de 08:00 às 12:00 horas, no endereço eletrônico: www.licitaesperantinopolisma.com.br. Esclarecimento adicional no mesmo endereço, através do E-mail: cplesperantinopolis@gmail.com. ou na página www.esperantinopolis.ma.gov.br. Esperantinópolis - MA, 06 de maio de 2024. Antônio Cleiton Magalhaes da Silva Secretário Municipal de Obras, Habitação e Transporte, Portaria: 060/2024.



CÂMARA MUNICIPAL DE ALCÂNTARA - MA

DISPENSA DE LICITAÇÃO Nº 002/2024 processo administrativo Nº 13/2024/SET/CPL/CMA **TERMO DE RATIFICAÇÃO:** O Presidente da Câmara Municipal de Alcântara, Estado do Maranhão, no uso das atribuições de seu cargo e com fundamento no artigo 75, inciso II, da Lei Federal nº 14.133/21, **RATIFICA** Dispensa de Licitação cujo o objeto é **PRESTAÇÃO DE SERVIÇOS DE DIGITALIZAÇÃO DE DOCUMENTOS**, Com fundamento no parecer da Procuradoria da Câmara Municipal e no artigo 75, inciso II, da Lei Federal nº 14.133/21. E autorizo o empenho da despesa, no valor de R\$ 8.000,00 (Oito Mil Reais), em favor da empresa HERCULES EDUCACIONAL – ASSESSORIA E CONSULTORIA LTDA, inscrita no CNPJ sob o nº 24.164.736/0001-63, cujo pagamento far-se-á de acordo com sua proposta de preço considerada compatível com o interesse público e contrato. Alcântara - MA, 30 de abril de 2024 **JOEDES LUIS MELO DIAS** – Presidente da Câmara Municipal.

PREFEITURA MUNICIPAL DE AMAPÁ DO MARANHÃO

AVISO DE LICITAÇÃO PÚBLICA PREGÃO ELETRÔNICO SRP Nº 009/2024 O Município de Amapá do Maranhão/MA, através da Secretaria Municipal de Administração e finanças - MA, localizada na Av. Milton Lemos, s/n, Centro, Amapá do Maranhão - MA, torna público que promoverá Licitação na modalidade Pregão Eletrônico, tendo por objetivo Seleção da proposta apta a gerar o resultado de contratação de pessoa(s) jurídica(s) para o Fornecimento de Material de Limpeza e utensílios doméstico para cozinha de interesse do Município de Amapá do Maranhão-MA, conforme disposições previstas no Edital e seus Anexos, regido pela Lei Federal nº14.133/21, e demais legislação correlata, conforme art. 187 da Lei nº14.133/21. Data de abertura: **28/05/2024 às 09:00h** (Horário de Brasília). O Edital poderá ser examinado ou retirado no site www.portaldecompraspublicas.com.br, assim como pelo portal da prefeitura, no endereço eletrônico: www.amapadomaranhao.ma.gov.br. Maiores informações poderão ser obtidas de 2ª a 6ª sexta-feira, no horário das 08h00min às 12h00min na Prefeitura Municipal e através do e-mail: cpamapadomaranhao@hotmail.com. **Fabiene Dias de Amorim Secretária Municipal de Administração e finanças. Amapá do Maranhão-MA, 09 de maio de 2024.**

AVISO DE LICITAÇÃO PÚBLICA PREGÃO ELETRÔNICO SRP Nº 010/2024 O Município de Amapá do Maranhão/MA, através da Secretaria Municipal de Administração e finanças - MA, localizada na Av. Milton Lemos, s/n, Centro, Amapá do Maranhão - MA, torna público que promoverá Licitação na modalidade Pregão Eletrônico, tendo por objetivo Seleção da proposta apta a gerar o resultado de contratação mais vantajosa visando o REGISTRO DE PREÇOS para futura e eventual contratação de pessoa(s) jurídica(s) para o Fornecimento de Material de Expediente e Didático de interesse do Município de Amapá do Maranhão-MA, conforme disposições previstas no Edital e seus Anexos, regido pela Lei Federal nº14.133/21, e demais legislação correlata, conforme art. 187 da Lei nº14.133/21. Data de abertura: **31/05/2024 às 09:00h** (Horário de Brasília). O Edital poderá ser examinado ou retirado no site www.portaldecompraspublicas.com.br, assim como pelo portal da prefeitura, no endereço eletrônico: www.amapadomaranhao.ma.gov.br. Maiores informações poderão ser obtidas de 2ª a 6ª sexta-feira, no horário das 08h00min às 12h00min na Prefeitura Municipal e através do e-mail: cpamapadomaranhao@hotmail.com. **Fabiene Dias de Amorim Secretária Municipal de Administração e finanças. Amapá do Maranhão-MA, 09 de maio de 2024.**

PREFEITURA MUNICIPAL DE BARRA DO CORDA – MA

AVISO DE RESCISÃO DE CONTRATO. PROCESSO DE CONCORRÊNCIA Nº 01/2023, CONTRATO 193/2023. A Comissão Permanente de Licitação – CPL do município de Barra do Corda – MA, torna público, para conhecimento dos interessados, que a concorrência em epígrafe cujo objetivo é **Contratação de empresa para**

construção da escola Unidade Integrada Edson Lobão pertencente a secretaria municipal de educação no município de Barra do Corda – MA, teve seu CONTRATO RESCINDIDO, por razões de interesse público e por livre vontade de ambas as partes, com base legal no artigo 79, inciso II, da Lei Federal 8.666/93. Barra do Corda – MA, 07 de maio de 2024. ASS: **Raimundo de Assis Mendes**, CARG: **Secretário Municipal Interino de Educação**.

PREFEITURA MUNICIPAL DE CONCEIÇÃO DO LAGO - AÇU/MA

AVISO DE LICITAÇÃO CONCORRÊNCIA 04/2024 O Município de Conceição do Lago Açu torna público licitação na modalidade **CONCORRÊNCIA ELETRÔNICA nº 04/2024**. Processo Administrativo nº 010904/2024: Objeto: Recuperação e Manutenção de Estradas Vicinais de Conceição do Lago-Açu/MA. Recursos do Convênio nº955230-2023/ MINISTÉRIO DA AGRICULTURA E PECUÁRIA. Data da Abertura: dia 04 de junho de 2024 às 09:00hs. O edital estará à disposição dos interessados por meio do sítio eletrônico: www.licitagoacuma.com.br, e <https://transparencia.conceicaodolagoacu.ma.gov.br/licitacoes>. Conceição do Lago Açu/MA, em 09 de maio de 2024. **Raimundo Benedito Pereira** Agente de Contratação.

PREFEITURA MUNICIPAL DE ESPERANTINÓPOLIS - MA

AVISO DE LICITAÇÃO CONCORRÊNCIA Nº 03/2024. O Município de Esperantinópolis, Estado do Maranhão, através da Secretaria Municipal de Obras, Habitação e Transporte, torna público que fará licitação na modalidade Concorrência. BASE LEGAL: Lei nº 14.133, de 2021, Decreto Municipal nº 004/2024, de 05/03/2024, à Lei Complementar nº 123, de 14.12.2006. OBJETO: contratação de empresa especializada em serviços de obras e engenharia para pavimentação em vias urbanas no Município de Esperantinópolis/MA, de interesse da Secretaria Municipal de Obras, Habitação e Transporte, com recursos provenientes do Contrato de Repasse Nº 953055/2023/MCIDADES/CAIXA. ABERTURA: 03 de junho de 2024, as 10:00 HORAS. INFORMAÇÕES: O Edital e seus anexos encontram-se à disposição dos interessados na sala da Comissão Permanente de Licitação, na Rua Jefferson Moreira, S/N, Centro, Esperantinópolis – MA, horário de 08:00 às 12:00 horas, no endereço eletrônico: www.licitaesperantinopolisma.com.br. Esclarecimento adicional no mesmo endereço, através do E-mail: cplesperantinopolis@gmail.com. ou na página www.esperantinopolis.ma.gov.br. Esperantinópolis - MA, 06 de maio de 2024. **Antônio Cleiton Magalhaes da Silva** Secretário Municipal de Obras, Habitação e Transporte, Portaria: 060/2024.

AVISO DE LICITAÇÃO CONCORRÊNCIA Nº 04/2024. O Município de Esperantinópolis, Estado do Maranhão, através da Secretaria Municipal de Obras, Habitação e Transporte, torna público que fará licitação na modalidade Concorrência. BASE LEGAL: Lei nº 14.133, de 2021, Decreto Municipal nº 004/2024, de 05/03/2024, à Lei Complementar nº 123, de 14.12.2006. OBJETO: contratação de empresa especializada em serviços de obras e engenharia para pavimentação asfáltica em estradas vicinais no Município de Esperantinópolis/MA, de interesse da Secretaria Municipal de Obras, Habitação e Transporte, com recursos provenientes do Contrato de Repasse Nº 955437/2023/MIDR/CAIXA. ABERTURA: 03 de junho de 2024, as 14:00 HORAS. INFORMAÇÕES: O Edital e seus anexos encontram-se à disposição dos interessados na sala da Comissão Permanente de Licitação, na Rua Jefferson Moreira, S/N, Centro, Esperantinópolis – MA, horário de 08:00 às 12:00 horas, no endereço eletrônico: www.licitaesperantinopolisma.com.br. Esclarecimento adicional no mesmo endereço, através do E-mail: cplesperantinopolis@gmail.com. ou na página www.esperantinopolis.ma.gov.br. Esperantinópolis - MA, 06 de maio de 2024. **Antônio Cleiton Magalhaes da Silva** Secretário Municipal de Obras, Habitação e Transporte, Portaria: 060/2024.

EXTRATO DE ENVIO

PERÍODO: 14/05/2024 - 14/05/2024
ENTIDADE: PREFEITURA MUNICIPAL - 06376669000169
DATA DE CRIAÇÃO: 14/05/2024 10:03:48
CÓDIGO DE AUTENTICIDADE: bc6eef57-9467-49e4-ad7d-6aca15208389

Procedimento Licitatório

cnpj procedimento	id procedimento	numero procedimento	ano procedimento	tipo procedimento	cpf envio	data envio	cpf exclusao	data exclusao	status
06376669000169	CP0042024SMOHT	4	2024	CP	05908438340	14/05/2024	-	-	ENVIADO
06376669000169	CP0032024SMOHT	3	2024	CP	05908438340	14/05/2024	-	-	ENVIADO

Total Procedimento Licitatório: 2

MÁXIMO CONSTRUÇÕES PROJETOS E INCORPORAÇÃO LTDA
CNPJ: 22.791.070/0001-48

RUA DOS AZULÕES, 1, EDIFÍCIO OFFICE TOWER, SALA 425, JARDIM RENASCENÇA 2
CEP.: 65.075-060, SÃO LUÍS - MA
CONTATO: (98) 98441-5578
E-MAIL: MAXIMOCONSTRUCOES.1@HOTMAIL.COM

PROPOSTA Nº 0124042024
Fis Nº 414
Visto

ANEXO II
CARTA DE APRESENTAÇÃO DA PROPOSTA DE PREÇOS

CONCORRÊNCIA Nº 04/2024
PROCESSO ADMINISTRATIVO Nº 0124042024

A,
Secretaria Municipal de Obras, Habitação e Transporte e Agente de Contratação
Município de Esperantinópolis/MA

Apresenta-se a proposta comercial da empresa **MAXIMO CONSTRUÇÕES PROJETOS E INCORPORAÇÃO LTDA**, CNPJ Nº 22.791.070/0001-48, sediada à Rua dos Azulões, 1, Edifício Office Tower, Sala 425, Jardim Renascença 2 CEP.: 65.075-060, SÃO LUÍS – MA, para execução dos serviços de obras e engenharia para pavimentação asfáltica em estradas vicinais no Município de Esperantinópolis/MA, de interesse da Secretaria Municipal de Obras, Habitação e Transporte, com recursos proveniente do Contrato de Repasse Nº 955437/2023/MIDIAIXA, no valor global de **R\$ 1.413.554,78 (UM MILHÃO QUATROCENTOS E TREZE MIL QUINHENTOS E CINQUENTA E QUATRO REAIS E SETENTA E OITO CENTAVOS)** conforme planilha orçamentária, para execução em 150 (cento e cinquenta dias) dias consecutivos, conforme cronograma físico-financeiro.

Declara-se que na proposta estão inclusas todas as despesas, inclusive aquelas relativas a taxas, tributos, encargos sociais, ensaios, testes e demais provas exigidas por normas técnicas oficiais, que possam influir direta ou indiretamente no custo de execução dos serviços, e, ainda, as despesas relativas à mobilização e desmobilização de pessoal, máquinas e equipamentos, sem que nos caiba, em qualquer caso, direito regressivo em relação ao Município de Esperantinópolis/MA.

Na execução dos serviços, observar-se-á rigorosamente as especificações das normas técnicas brasileiras ou qualquer outra norma que garanta a qualidade igual ou superior, bem como as recomendações e instruções do Órgão de Fiscalização da Administração Pública, assumindo, desde já, a integral responsabilidade pela perfeita realização dos trabalhos, de conformidade com as especificações.

Informa-se que o prazo de validade da PROPOSTA DE PREÇOS é de 60 (sessenta) dias corridos, a contar da data de abertura da licitação. O Regime Tributário a que estamos sujeitos é o Simples Nacional.

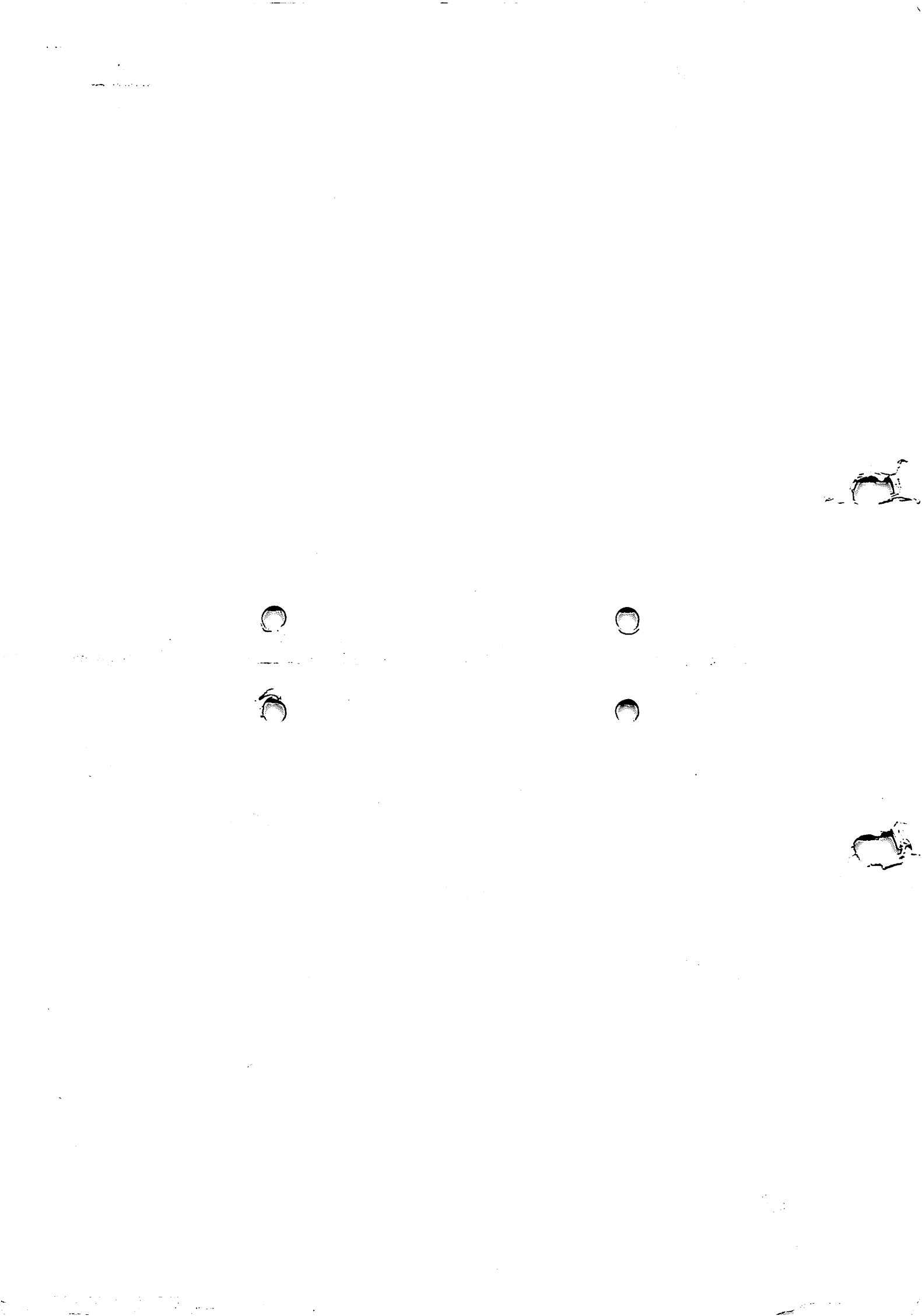

MÁXIMO CONSTRUÇÕES PROJETOS E INCORPORAÇÃO LTDA
CNPJ: 22.791.070/0001-48

RUA DOS AZULÕES, 1, EDIFÍCIO OFFICE TOWER, SALA 425, JARDIM RENASCENÇA 2
CEP.: 65.075-060, SÃO LUÍS - MA
CONTATO: (98) 98441-5578
E-MAIL: MAXIMOCONSTRUCOES.1@HOTMAIL.COM

PROCESSO N° 022402024
Fls N° 115
Visto 

Caso seja adjudicado o objeto da presente licitação, nos comprometemos a assinar o Contrato no prazo determinado no documento de convocação, indicando para esse fim o Sr. Rommel Silva Nunes, como representante desta Empresa.

Por fim, declara-se que tem o pleno conhecimento de todos os aspectos relativos à licitação e a plena concordância com as condições estabelecidas no Edital da licitação e seus anexos e que está plenamente ciente do teor e da extensão desta declaração e que detém plenos poderes e informações para firmá-la.

São Luís – MA, 03 de Junho de 2024.

Documento assinado digitalmente
gov.br ROMMEL SILVA NUNES
Data: 03/06/2024 14:40:05-0300
Verifique em <https://validar.it.gov.br>

Máximo Construções Projetos e Incorporação LTDA

Rommel Silva Nunes
CPF 226.015.383-68
Representante Legal

MÁXIMO
CONSTRUÇÕES

Orçamento Sintético									
Item	Código	Banco	Descrição	Und	Quant.	Valor Unit	Valor Unit com BDI	Total	Peso (%)
1			PAVIMENTAÇÃO ASFÁLTICA EM ESTRADAS VICINAIS NO MUNICÍPIO DE ESPERANTINOPOLIS-MA					1.413.554,78	100,00 %
1.1			SERVIÇOS INICIAIS					1.766,29	0,12 %
1.1.1	103689	SINAPI	FORNECIMENTO E INSTALAÇÃO DE PLACA DE OBRA COM CHAPA GALVANIZADA E ESTRUTURA DE MADEIRA. AF_03/2022_PS	m²	4,5	312,29	392,51	1.766,29	0,12 %
1.2			MOBILIZAÇÃO E DESMOBILIZAÇÃO DE EQUIPAMENTO					14.532,68	1,03 %
1.2.1	001	Próprio	MOBILIZAÇÃO E DESMOBILIZAÇÃO DE EQUIPAMENTOS	UND	1	5.781,16	7.266,34	7.266,34	0,51 %
1.2.2	001	Próprio	MOBILIZAÇÃO E DESMOBILIZAÇÃO DE EQUIPAMENTOS	UND	1	5.781,16	7.266,34	7.266,34	0,51 %
1.3			ADMINISTRAÇÃO LOCAL					60.816,65	4,30 %
1.3.1	002	Próprio	ADMINISTRAÇÃO LOCAL DA OBRA (ENG. DE OBRA, ETC)	MÊS	5	9.677,25	12.163,32	60.816,65	4,30 %
1.4			SERVIÇOS DE TERRAPLENAGEM					187.895,12	13,29 %
1.4.1	100577	SINAPI	REGULARIZAÇÃO E COMPACTAÇÃO DE SUBLEITO DE SOLO PREDOMINANTEMENTE ARENOSO. AF_11/2019	m²	10752	1,17	1,47	15.805,44	1,12 %
1.4.2	003	Próprio	ESCAVAÇÃO E CARGA MATERIAL 1A CATEGORIA, UTILIZANDO TRATOR DE ESTEIRAS DE 110 A 160HP COM LAMINA, PESO OPERACIONAL * 16T E PA CARREGADEIRA COM 197 HP	m³	3763,2	4,17	5,24	19.719,16	1,40 %
1.4.3	93595	SINAPI	TRANSPORTE COM CAMINHÃO BASCULANTE DE 10 M³, EM VIA URBANA EM REVESTIMENTO PRIMÁRIO (UNIDADE: TXKM). AF_07/2020	TXKM	45459,49	1,69	2,12	96.374,11	6,82 %
1.4.4	96388	SINAPI	EXECUÇÃO E COMPACTAÇÃO DE BASE E OU SUB BASE PARA PAVIMENTAÇÃO DE SOLOS DE COMPORTAMENTO LATERÍTICO (ARENOSO) - EXCLUSIVE SOLO, ESCAVAÇÃO, CARGA E TRANSPORTE. AF_11/2019	m³	3763,2	11,84	14,88	55.996,41	3,96 %
1.5			SERVIÇOS DE PAVIMENTAÇÃO ASFÁLTICA					665.310,81	47,07 %
1.5.1	004	Próprio	EXECUÇÃO DE IMPRIMAÇÃO COM ASFALTO DILUÍDO CM-30	m²	9240	8,05	10,11	93.416,40	6,61 %

MÁXIMO CONSTRUÇÕES PROJETOS E INCORPORAÇÃO LTDA
CNPJ: 22.791.070/0001-48

RUA DOS AZULÕES, 1, EDIFÍCIO OFFICE TOWER, SALA 425, JARDIM RENASCENÇA 2
CEP.: 65.075-060, SÃO LUÍS - MA
CONTATO: (98) 98441-5578
E-MAIL: MAXIMOCONSTRUcoes.1@HOTMAIL.COM



1.5.2	005	Próprio	EXECUÇÃO DE PINTURA DE LIGAÇÃO COM EMULSÃO ASFÁLTICA RR-2C	m ²	9240	2,54	3,19	29.475,60	2,09 %
1.5.3	102330	SINAPI	TRANSPORTE COM CAMINHÃO TANQUE DE TRANSPORTE DE MATERIAL ASFÁLTICO DE 30000 L, EM VIA URBANA PAVIMENTADA, DMT ATÉ 30KM (UNIDADE: TXKM). AF_07/2020	TXKM	457,38	1,41	1,77	809,56	0,06 %
1.5.4	102331	SINAPI	TRANSPORTE COM CAMINHÃO TANQUE DE TRANSPORTE DE MATERIAL ASFÁLTICO DE 30000 L, EM VIA URBANA PAVIMENTADA, ADICIONAL PARA DMT EXCEDENTE A 30 KM (UNIDADE: TXKM). AF_07/2020	TXKM	800,42	0,55	0,69	552,28	0,04 %
1.5.5	95995	SINAPI	EXECUÇÃO DE PAVIMENTO COM APLICAÇÃO DE CONCRETO ASFÁLTICO, CAMADA DE ROLAMENTO - EXCLUSIVE CARGA E TRANSPORTE. AF_11/2019	m ³	277,2	1.427,24	1.793,89	497.266,30	35,18 %
1.5.6	100986	SINAPI	CARGA DE MISTURA ASFÁLTICA EM CAMINHÃO BASCULANTE 10 M ³ (UNIDADE: M3). AF_07/2020	m ³	277,2	8,44	10,60	2.938,32	0,21 %
1.5.7	95875	SINAPI	TRANSPORTE COM CAMINHÃO BASCULANTE DE 10 M ³ , EM VIA URBANA PAVIMENTADA, DMT ATÉ 30 KM (UNIDADE: M3XKM). AF_07/2020	M3XKM	8316	2,31	2,90	24.116,40	1,71 %
1.5.8	93590	SINAPI	TRANSPORTE COM CAMINHÃO BASCULANTE DE 10 M ³ , EM VIA URBANA PAVIMENTADA, ADICIONAL PARA DMT EXCEDENTE A 30 KM (UNIDADE: M3XKM). AF_07/2020	M3XKM	14553	0,92	1,15	16.735,95	1,18 %
1.6			SERVIÇOS DE DRENAGEM					434.678,40	30,75 %
1.6.1	94273	SINAPI	ASSENTAMENTO DE GUIA (MEIO-FIO) EM TRECHO RETO, CONFECCIONADA EM CONCRETO PRÉ-FABRICADO, DIMENSÕES 100X15X13X30 CM (COMPRIMENTO X BASE INFERIOR X BASE SUPERIOR X ALTURA), PARA VIAS URBANAS (USC VIÁRIO). AF_06/2016	M	3354	60,16	75,61	253.595,94	17,94 %
1.6.2	94287	SINAPI	EXECUÇÃO DE SARJETA DE CONCRETO USINADO, MOLDADA IN LOCO EM TRECHO RETO, 30 CM BASE X 10 CM ALTURA. AF_06/2016	M	3354	42,96	53,99	181.082,46	12,81 %
1.7			SINALIZAÇÃO VERTICAL					5.607,31	0,40 %
1.7.1	5213423	SICRO3	FORN. E IMPLANTAÇÃO PLACA SINALIZ. TOT.REFLETIVA	m ²	3,36	569,49	715,79	2.405,05	0,17 %
1.7.2	5213863	SICRO3	FORNECIMENTO E IMPLANTAÇÃO DE SUPORTE METALICO GALVANIZADO PARA PLACA	un	6	424,63	533,71	3.202,26	0,23 %
1.8			SINALIZAÇÃO HORIZONTAL					22.948,80	1,62 %

MÁXIMO CONSTRUÇÕES PROJETOS E INCORPORAÇÃO LTDA
CNPJ: 22.791.070/0001-48

RUA DOS AZULÕES, 1, EDIFÍCIO OFFICE TOWER, SALA 425, JARDIM RENASCENÇA 2
 CEP.: 65.075-060, SÃO LUÍS - MA
 CONTATO: (98) 98441-5578
 E-MAIL: MAXIMOCONSTRUcoes.1@HOTMAIL.COM



1.8.1	102512	SINAPI	PINTURA DE EIXO VIÁRIO SOBRE ASFALTO COM TINTA RETRORREFLETIVA A BASE DE RESINA ACRÍLICA COM MICROESFERAS DE VIDRO, APLICAÇÃO MECÂNICA COM DEMARCADORA AUTOPROPELIDA. AF_05/2021	M	3360	5,44	6,83	22.948,80	1,62 %
1.9			LIMPEZA GERAL					19.998,72	1,41 %
1.9.1	006	Próprio	LIMPEZA FINAL DA OBRA	m ²	10752	1,48	1,86	19.998,72	1,41 %
Total sem BDI								1.125.032,09	
Total do BDI								288.522,69	
Total Geral								1.413.554,78	

Documento assinado digitalmente
 ROMMEL SILVA NUNES
 Data: 03/06/2024 14:40:05-0300
 Verifique em <https://validar.itl.gov.br>

Máximo Construções Projetos e Incorporação LTDA
 Rommel Silva Nunes – Eng. Civil
 CPF 226.015.383-68
 Representante Legal

PROCESO Nº 0224012024
 Fis Nº 418
 Visto

MÁXIMO CONSTRUÇÕES PROJETOS E INCORPORAÇÃO LTDA
CNPJ: 22.791.070/0001-48

RUA DOS AZULÕES, 1, EDIFÍCIO OFFICE TOWER, SALA 425, JARDIM RENASCENÇA 2
CEP.: 65.075-060, SÃO LUÍS - MA
CONTATO: (98) 98441-5578
E-MAIL: MAXIMOCONSTRUCOES.1@HOTMAIL.COM



Composições Analíticas com Preço Unitário
Composições Principais

1.1.1	Código	Banco	Descrição	Tipo	Und	Quant.	Valor Unit	Total		
Composição	103689	SINAPI	FORNECIMENTO E INSTALAÇÃO DE PLACA DE OBRA COM CHAPA GALVANIZADA E ESTRUTURA DE MADEIRA. AF_03/2022_PS	PAVI - PAVIMENTAÇÃO	m²	1,0000000	312,29	312,29		
Composição Auxiliar	102234	SINAPI	PINTURA IMUNIZANTE PARA MADEIRA, 2 DEMÃOS. AF_01/2021	PINT - PINTURAS	m²	0,5000000	22,71	11,35		
Composição Auxiliar	88262	SINAPI	CARPINTEIRO DE FORMAS COM ENCARGOS COMPLEMENTARES	SEDI - SERVIÇOS DIVERSOS	H	0,3729000	26,89	10,02		
Composição Auxiliar	88316	SINAPI	SERVENTE COM ENCARGOS COMPLEMENTARES	SEDI - SERVIÇOS DIVERSOS	H	1,1186000	20,65	23,09		
Insumo	00004509	SINAPI	SARRAFO *2,5 X 10* CM EM PINUS, MISTA OU EQUIVALENTE DA REGIAO - BRUTA	Material	M	3,2083000	5,97	19,15		
Insumo	00004813	SINAPI	PLACA DE OBRA (PARA CONSTRUCAO CIVIL) EM CHAPA GALVANIZADA *N. 22*, ADESIVADA, DE *2,4 X 1,2* M (SEM POSTES PARA FIXAÇÃO)	Material	m²	1,0000000	248,00	248,00		
Insumo	00005065	SINAPI	PREGO DE AÇO POLIDO COM CABECA 10 X 10 (7/8 X 17)	Material	KG	0,0113000	37,44	0,42		
Insumo	00005069	SINAPI	PREGO DE AÇO POLIDO COM CABECA 17 X 27 (2 1/2 X 11)	Material	KG	0,0132000	20,06	0,26		
					MO sem LS =>	14,06	LS =>	10,46	MO com LS =>	24,52
					Valor do BDI =>	80,22	Valor com BDI =>		392,51	

1.2.1	Código	Banco	Descrição	Tipo	Und	Quant.	Valor Unit	Total		
Composição	001	Próprio	MOBILIZAÇÃO E DESMOBILIZAÇÃO DE EQUIPAMENTOS	SEDI - SERVIÇOS DIVERSOS	UND	1,0000000	5.781,16	5.781,16		
Composição Auxiliar	5901	SINAPI	CAMINHÃO PIPA 10.000 L TRUCADO, PESO BRUTO TOTAL 23.000 KG, CARGA ÚTIL MÁXIMA 15.935 KG, DISTÂNCIA ENTRE EIXOS 4,8 M, POTÊNCIA 230 CV, INCLUSIVE TANQUE DE AÇO PARA TRANSPORTE DE ÁGUA - CHP DIURNO. AF_06/2014	CHOR - CUSTOS HORÁRIOS DE MÁQUINAS E EQUIPAMENTOS	CHP	2,0000000	300,78	601,56		
Composição Auxiliar	5932	SINAPI	MOTONIVELADORA POTÊNCIA BÁSICA LÍQUIDA (PRIMEIRA MARCHA) 125 HP, PESO BRUTO 13032 KG, LARGURA DA LÂMINA DE 3,7 M - CHP DIURNO. AF_06/2014	CHOR - CUSTOS HORÁRIOS DE MÁQUINAS E EQUIPAMENTOS	CHP	3,2163000	252,33	811,56		
Composição Auxiliar	96463	SINAPI	ROLO COMPACTADOR DE PNEUS, ESTÁTICO, PRESSÃO VARIÁVEL, POTÊNCIA 110 HP, PESO SEM/COM LASTRO 10,8/27 T, LARGURA DE ROLAGEM 2,30 M - CHP DIURNO. AF_06/2017	CHOR - CUSTOS HORÁRIOS DE MÁQUINAS E EQUIPAMENTOS	CHP	2,0000000	216,66	433,32		
Composição Auxiliar	5851	SINAPI	TRATOR DE ESTEIRAS, POTÊNCIA 150 HP, PESO OPERACIONAL 16,7 T, COM RODA MOTRIZ ELEVADA E LÂMINA 3,18 M3 - CHP DIURNO. AF_06/2014	CHOR - CUSTOS HORÁRIOS DE MÁQUINAS E EQUIPAMENTOS	CHP	2,0000000	232,80	465,60		
Composição Auxiliar	5944	SINAPI	PÁ CARREGADEIRA SOBRE RODAS, POTÊNCIA 197 HP, CAPACIDADE DA CAÇAMBA 2,5 A 3,5 M3, PESO OPERACIONAL 18338 KG - CHP DIURNO. AF_06/2014	CHOR - CUSTOS HORÁRIOS DE MÁQUINAS E EQUIPAMENTOS	CHP	2,0000000	228,27	456,54		
Composição Auxiliar	91386	SINAPI	CAMINHÃO BASCULANTE 10 M3, TRUCADO CABINE SIMPLES, PESO BRUTO TOTAL 23.000 KG, CARGA ÚTIL MÁXIMA 15.935 KG, DISTÂNCIA ENTRE EIXOS 4,80 M, POTÊNCIA 230 CV INCLUSIVE CAÇAMBA METÁLICA - CHP DIURNO. AF_06/2014	CHOR - CUSTOS HORÁRIOS DE MÁQUINAS E EQUIPAMENTOS	CHP	4,0000000	251,64	1.006,56		
Composição Auxiliar	5684	SINAPI	ROLO COMPACTADOR VIBRATÓRIO DE UM CILINDRO AÇO LISO, POTÊNCIA 80 HP, PESO OPERACIONAL MÁXIMO 8,1 T, IMPACTO DINÂMICO 16,15 / 9,5 T, LARGURA DE TRABALHO 1,68 M - CHP DIURNO. AF_06/2014	CHOR - CUSTOS HORÁRIOS DE MÁQUINAS E EQUIPAMENTOS	CHP	2,0000000	166,04	332,08		
Composição Auxiliar	83362	SINAPI	ESPARGIDOR DE ASFALTO PRESSURIZADO, TANQUE 6 M3 COM ISOLAÇÃO TÉRMICA, AQUECIDO COM 2 MAÇARICOS, COM BARRA ESPARGIDORA 3,60 M, MONTADO SOBRE CAMINHÃO TOCO, PBT 14.300 KG, POTÊNCIA 185 CV - CHP DIURNO. AF_05/2023	CHOR - CUSTOS HORÁRIOS DE MÁQUINAS E EQUIPAMENTOS	CHP	2,0000000	265,03	530,06		
Composição Auxiliar	89035	SINAPI	TRATOR DE PNEUS, POTÊNCIA 85 CV, TRACÇÃO 4X4, PESO COM LASTRO DE 4.675 KG - CHP DIURNO. AF_06/2014	CHOR - CUSTOS HORÁRIOS DE MÁQUINAS E EQUIPAMENTOS	CHP	1,0000000	132,68	132,68		
Composição Auxiliar	5839	SINAPI	VASSOURA MECÂNICA REBOCÁVEL COM ESCOVA CILÍNDRICA, LARGURA ÚTIL DE VARRIMENTO DE 2,44 M - CHP DIURNO. AF_06/2014	CHOR - CUSTOS HORÁRIOS DE MÁQUINAS E EQUIPAMENTOS	CHP	1,0000000	9,89	9,89		
Composição Auxiliar	5835	SINAPI	VIBROACABADORA DE ASFALTO SOBRE ESTEIRAS, LARGURA DE PAVIMENTAÇÃO 1,90 M A 5,30 M, POTÊNCIA 105 HP CAPACIDADE 450 T/H - CHP DIURNO. AF_11/2014	CHOR - CUSTOS HORÁRIOS DE MÁQUINAS E EQUIPAMENTOS	CHP	1,0000000	309,34	309,34		
Composição Auxiliar	5940	SINAPI	PÁ CARREGADEIRA SOBRE RODAS, POTÊNCIA LÍQUIDA 128 HP, CAPACIDADE DA CAÇAMBA 1,7 A 2,8 M3, PESO OPERACIONAL 11632 KG - CHP DIURNO. AF_06/2014	CHOR - CUSTOS HORÁRIOS DE MÁQUINAS E EQUIPAMENTOS	CHP	1,0000000	187,79	187,79		
Composição Auxiliar	5867	SINAPI	ROLO COMPACTADOR VIBRATÓRIO TANDEM AÇO LISO, POTÊNCIA 58 HP, PESO SEM/COM LASTRO 6,5 / 9,4 T, LARGURA DE TRABALHO 1,2 M - CHP DIURNO. AF_06/2014	CHOR - CUSTOS HORÁRIOS DE MÁQUINAS E EQUIPAMENTOS	CHP	3,0000000	168,06	504,18		
					MO sem LS =>	317,02	LS =>	235,73	MO com LS =>	552,75
					Valor do BDI =>	1.485,18	Valor com BDI =>		7.266,34	

1.2.2	Código	Banco	Descrição	Tipo	Und	Quant.	Valor Unit	Total

Processo Nº 022014/2024
 Fls Nº 419
 Visto

MÁXIMO CONSTRUÇÕES PROJETOS E INCORPORAÇÃO LTDA
CNPJ: 22.791.070/0001-48

RUA DOS AZULÕES, 1, EDIFÍCIO OFFICE TOWER, SALA 425, JARDIM RENASCENÇA 2
CEP.: 65.075-060, SÃO LUÍS - MA
CONTATO: (98) 98441-5578
E-MAIL: MAXIMOCONSTRUcoes.1@HOTMAIL.COM



Composição Auxiliar	001	Próprio	MOBILIZAÇÃO E DESMOBILIZAÇÃO DE EQUIPAMENTOS	SEDI - SERVIÇOS DIVERSOS	UND	1,0000000	5.781,16	5.781,16		
Composição Auxiliar	5901	SINAPI	CAMINHÃO PIPA 10.000 L TRUCADO, PESO BRUTO TOTAL 23.000 KG, CARGA ÚTIL MÁXIMA 15.935 KG, DISTÂNCIA ENTRE EIXOS 4,8 M, POTÊNCIA 230 CV, INCLUSIVE TANQUE DE AÇO PARA TRANSPORTE DE ÁGUA - CHP DIURNO. AF_06/2014	CHOR - CUSTOS HORÁRIOS DE MÁQUINAS E EQUIPAMENTOS	CHP	2,0000000	300,78	601,56		
Composição Auxiliar	5932	SINAPI	MOTONIVELADORA POTÊNCIA BÁSICA LÍQUIDA (PRIMEIRA MARCHA) 125 HP, PESO BRUTO 13032 KG, LARGURA DA LÂMINA DE 3,7 M - CHP DIURNO. AF_06/2014	CHOR - CUSTOS HORÁRIOS DE MÁQUINAS E EQUIPAMENTOS	CHP	3,2163000	252,33	811,56		
Composição Auxiliar	96463	SINAPI	ROLO COMPACTADOR DE PNEUS, ESTÁTICO, PRESSÃO VARIÁVEL, POTÊNCIA 110 HP, PESO SEM/COM LASTRO 10,8/27 T, LARGURA DE ROLAGEM 2,30 M - CHP DIURNO. AF_06/2017	CHOR - CUSTOS HORÁRIOS DE MÁQUINAS E EQUIPAMENTOS	CHP	2,0000000	216,66	433,32		
Composição Auxiliar	5851	SINAPI	TRATOR DE ESTEIRAS, POTÊNCIA 150 HP, PESO OPERACIONAL 16,7 T, COM RODA MOTRIZ ELEVADA E LÂMINA 3,18 M3 - CHP DIURNO. AF_06/2014	CHOR - CUSTOS HORÁRIOS DE MÁQUINAS E EQUIPAMENTOS	CHP	2,0000000	232,80	465,60		
Composição Auxiliar	5944	SINAPI	PÁ CARREGADEIRA SOBRE RODAS, POTÊNCIA 197 HP, CAPACIDADE DA CAÇAMBA 2,5 A 3,5 M3, PESO OPERACIONAL 18338 KG - CHP DIURNO. AF_06/2014	CHOR - CUSTOS HORÁRIOS DE MÁQUINAS E EQUIPAMENTOS	CHP	2,0000000	228,27	456,54		
Composição Auxiliar	91386	SINAPI	CAMINHÃO BASCULANTE 10 M3, TRUCADO CABINE SIMPLES, PESO BRUTO TOTAL 23.000 KG, CARGA ÚTIL MÁXIMA 15.935 KG, DISTÂNCIA ENTRE EIXOS 4,80 M, POTÊNCIA 230 CV INCLUSIVE CAÇAMBA METÁLICA - CHP DIURNO. AF_06/2014	CHOR - CUSTOS HORÁRIOS DE MÁQUINAS E EQUIPAMENTOS	CHP	4,0000000	251,64	1.006,56		
Composição Auxiliar	5684	SINAPI	ROLO COMPACTADOR VIBRATÓRIO DE UM CILINDRO AÇO LISO, POTÊNCIA 80 HP, PESO OPERACIONAL MÁXIMO 8,1 T, IMPACTO DINÂMICO 16,15 / 9,5 T, LARGURA DE TRABALHO 1,68 M - CHP DIURNO. AF_06/2014	CHOR - CUSTOS HORÁRIOS DE MÁQUINAS E EQUIPAMENTOS	CHP	2,0000000	166,04	332,08		
Composição Auxiliar	83362	SINAPI	ESPARGIDOR DE ASFALTO PRESSURIZADO, TANQUE 6 M3 COM ISOLAÇÃO TÉRMICA, AQUECIDO COM 2 MAÇARICOS, COM BARRA ESPARGIDORA 3,60 M, MONTADO SOBRE CAMINHÃO TOCO, PBT 14.300 KG, POTÊNCIA 185 CV - CHP DIURNO. AF_05/2023	CHOR - CUSTOS HORÁRIOS DE MÁQUINAS E EQUIPAMENTOS	CHP	2,0000000	265,03	530,06		
Composição Auxiliar	89035	SINAPI	TRATOR DE PNEUS, POTÊNCIA 85 CV, TRAÇÃO 4X4, PESO COM LASTRO DE 4.675 KG - CHP DIURNO. AF_06/2014	CHOR - CUSTOS HORÁRIOS DE MÁQUINAS E EQUIPAMENTOS	CHP	1,0000000	132,68	132,68		
Composição Auxiliar	5839	SINAPI	VASSOURA MECÂNICA REBOCÁVEL COM ESCOVA CILÍNDRICA, LARGURA ÚTIL DE VARRIMENTO DE 2,44 M - CHP DIURNO. AF_06/2014	CHOR - CUSTOS HORÁRIOS DE MÁQUINAS E EQUIPAMENTOS	CHP	1,0000000	9,89	9,89		
Composição Auxiliar	5835	SINAPI	VIBROACABADORA DE ASFALTO SOBRE ESTEIRAS, LARGURA DE PAVIMENTAÇÃO 1,90 M A 5,30 M, POTÊNCIA 105 HP CAPACIDADE 450 T/H - CHP DIURNO. AF_11/2014	CHOR - CUSTOS HORÁRIOS DE MÁQUINAS E EQUIPAMENTOS	CHP	1,0000000	309,34	309,34		
Composição Auxiliar	5940	SINAPI	PÁ CARREGADEIRA SOBRE RODAS, POTÊNCIA LÍQUIDA 128 HP, CAPACIDADE DA CAÇAMBA 1,7 A 2,8 M3, PESO OPERACIONAL 11632 KG - CHP DIURNO. AF_06/2014	CHOR - CUSTOS HORÁRIOS DE MÁQUINAS E EQUIPAMENTOS	CHP	1,0000000	187,79	187,79		
Composição Auxiliar	5867	SINAPI	ROLO COMPACTADOR VIBRATÓRIO TANDEM AÇO LISO, POTÊNCIA 58 HP, PESO SEM/COM LASTRO 6,5 / 9,4 T, LARGURA DE TRABALHO 1,2 M - CHP DIURNO. AF_06/2014	CHOR - CUSTOS HORÁRIOS DE MÁQUINAS E EQUIPAMENTOS	CHP	3,0000000	168,06	504,18		
				MO sem LS =>		317,02	LS =>	235,73	MO com LS =>	552,75
				Valor do BDI =>		1.485,18			Valor com BDI =>	7.266,34

1.3.1	Código	Banco	Descrição	Tipo	Und	Quant.	Valor Unit	Total		
Composição	002	Próprio	ADMINISTRAÇÃO LOCAL DA OBRA (ENG. DE OBRA, ETC)	SEDI - SERVIÇOS DIVERSOS	MÉS	1,0000000	9.677,25	9.677,25		
Composição Auxiliar	90778	SINAPI	ENGENHEIRO CIVIL DE OBRA PLENO COM ENCARGOS COMPLEMENTARES	SEDI - SERVIÇOS DIVERSOS	H	65,0000000	97,17	6.316,05		
Composição Auxiliar	90776	SINAPI	ENCARREGADO GERAL COM ENCARGOS COMPLEMENTARES	SEDI - SERVIÇOS DIVERSOS	H	120,0000000	28,01	3.361,20		
				MO sem LS =>		5.286,05	LS =>	3.930,70	MO com LS =>	9.216,75
				Valor do BDI =>		2.486,08			Valor com BDI =>	12.163,33

1.4.1	Código	Banco	Descrição	Tipo	Und	Quant.	Valor Unit	Total
Composição	100577	SINAPI	REGULARIZAÇÃO E COMPACTAÇÃO DE SUBLEITO DE SOLO PREDOMINANTEMENTE ARENOSO. AF_11/2019	PAVI - PAVIMENTAÇÃO	m²	1,0000000	1,17	1,17
Composição Auxiliar	5901	SINAPI	CAMINHÃO PIPA 10.000 L TRUCADO, PESO BRUTO TOTAL 23.000 KG, CARGA ÚTIL MÁXIMA 15.935 KG, DISTÂNCIA ENTRE EIXOS 4,8 M, POTÊNCIA 230 CV, INCLUSIVE TANQUE DE AÇO PARA TRANSPORTE DE ÁGUA - CHP DIURNO. AF_06/2014	CHOR - CUSTOS HORÁRIOS DE MÁQUINAS E EQUIPAMENTOS	CHP	0,0010000	300,78	0,30
Composição Auxiliar	5903	SINAPI	CAMINHÃO PIPA 10.000 L TRUCADO, PESO BRUTO TOTAL 23.000 KG, CARGA ÚTIL MÁXIMA 15.935 KG, DISTÂNCIA ENTRE EIXOS 4,8 M, POTÊNCIA 230 CV, INCLUSIVE TANQUE DE AÇO PARA TRANSPORTE DE ÁGUA - CHI DIURNO. AF_06/2014	CHOR - CUSTOS HORÁRIOS DE MÁQUINAS E EQUIPAMENTOS	CHI	0,0020000	64,48	0,12
Composição Auxiliar	5932	SINAPI	MOTONIVELADORA POTÊNCIA BÁSICA LÍQUIDA (PRIMEIRA MARCHA) 125 HP, PESO BRUTO 13032 KG, LARGURA DA LÂMINA DE 3,7 M - CHP DIURNO. AF_06/2014	CHOR - CUSTOS HORÁRIOS DE MÁQUINAS E EQUIPAMENTOS	CHP	0,0001000	252,33	0,02
Composição Auxiliar	5934	SINAPI	MOTONIVELADORA POTÊNCIA BÁSICA LÍQUIDA (PRIMEIRA MARCHA) 125 HP, PESO BRUTO 13032 KG, LARGURA DA LÂMINA DE 3,7 M - CHI DIURNO. AF_06/2014	CHOR - CUSTOS HORÁRIOS DE MÁQUINAS E EQUIPAMENTOS	CHI	0,0030000	94,36	0,28
Composição Auxiliar	88316	SINAPI	SERVEENTE COM ENCARGOS COMPLEMENTARES	SEDI - SERVIÇOS DIVERSOS	H	0,0030000	20,65	0,06
Composição Auxiliar	96463	SINAPI	ROLO COMPACTADOR DE PNEUS, ESTÁTICO, PRESSÃO VARIÁVEL, POTÊNCIA 110 HP, PESO SEM/COM LASTRO 10,8/27 T, LARGURA DE ROLAGEM 2,30 M - CHP DIURNO. AF_06/2017	CHOR - CUSTOS HORÁRIOS DE MÁQUINAS E EQUIPAMENTOS	CHP	0,0010000	216,66	0,21

MÁXIMO CONSTRUÇÕES PROJETOS E INCORPORAÇÃO LTDA
CNPJ: 22.791.070/0001-48

RUA DOS AZULÕES, 1, EDIFÍCIO OFFICE TOWER, SALA 425, JARDIM RENASCENÇA 2
CEP.: 65.075-060, SÃO LUÍS - MA
CONTATO: (98) 98441-5578
E-MAIL: MAXIMOCONSTRUACOES.1@HOTMAIL.COM



Composição Auxiliar	96464	SINAPI	ROLO COMPACTADOR DE PNEUS, ESTÁTICO, PRESSAO VARIÁVEL, POTENCIA 110 HP, PESO SEM/COM LASTRO 10,8/27 T, LARGURA DE ROLAGEM 2,30 M - CHI DIURNO. AF_06/2017	CHOR - CUSTOS HORÁRIOS DE MÁQUINAS E EQUIPAMENTOS MO sem LS =>	CHI	0,0020000	90,43	0,18		
						0,13	LS =>	0,09	MO com LS =>	0,22
							Valor do BDI =>	0,30	Valor com BDI =>	1,47

1.4.2	Código	Banco	Descrição	Tipo	Und	Quant.	Valor Unit	Total		
Composição	003	Próprio	ESCAVAÇÃO E CARGA MATERIAL 1A CATEGORIA, UTILIZANDO TRATOR DE ESTEIRAS DE 110 A 160HP COM LAMINA, PESO OPERACIONAL * 16T E PA CARREGADEIRA COM 197 HP	SEDI - SERVIÇOS DIVERSOS	m³	1,0000000	4,17	4,17		
Composição Auxiliar	88316	SINAPI	SERVENTE COM ENCARGOS COMPLEMENTARES	SEDI - SERVIÇOS DIVERSOS	H	0,0187916	20,65	0,38		
Composição Auxiliar	5851	SINAPI	TRATOR DE ESTEIRAS, POTÊNCIA 150 HP, PESO OPERACIONAL 16,7 T, COM RODA MOTRIZ ELEVADA E LÂMINA 3,18 M3 - CHP DIURNO. AF_06/2014	CHOR - CUSTOS HORÁRIOS DE MÁQUINAS E EQUIPAMENTOS	CHP	0,0094458	232,80	2,19		
Composição Auxiliar	5944	SINAPI	PÁ CARREGADEIRA SOBRE RODAS, POTÊNCIA 197 HP, CAPACIDADE DA CAÇAMBA 2,5 A 3,5 M3, PESO OPERACIONAL 18338 KG - CHP DIURNO. AF_06/2014	CHOR - CUSTOS HORÁRIOS DE MÁQUINAS E EQUIPAMENTOS	CHP	0,0054206	228,27	1,23		
Composição Auxiliar	5946	SINAPI	PÁ CARREGADEIRA SOBRE RODAS, POTÊNCIA 197 HP, CAPACIDADE DA CAÇAMBA 2,5 A 3,5 M3, PESO OPERACIONAL 18338 KG - CHI DIURNO. AF_06/2014	CHOR - CUSTOS HORÁRIOS DE MÁQUINAS E EQUIPAMENTOS MO sem LS =>	CHI	0,0039252	95,24	0,37		
						0,38	LS =>	0,29	MO com LS =>	0,67
							Valor do BDI =>	1,07	Valor com BDI =>	5,24

1.4.3	Código	Banco	Descrição	Tipo	Und	Quant.	Valor Unit	Total		
Composição	93595	SINAPI	TRANSPORTE COM CAMINHÃO BASCULANTE DE 10 M³, EM VIA URBANA EM REVESTIMENTO PRIMÁRIO (UNIDADE: TXKM), AF_07/2020	TRAN - TRANSPORTES, CARGAS E DESCARGAS	TXKM	1,0000000	1,69	1,69		
Composição Auxiliar	91386	SINAPI	CAMINHÃO BASCULANTE 10 M3, TRUCADO CABINE SIMPLES, PESO BRUTO TOTAL 23.000 KG, CARGA ÚTIL MÁXIMA 15.935 KG, DISTÂNCIA ENTRE EIXOS 4,80 M, POTÊNCIA 230 CV INCLUSIVE CAÇAMBA METÁLICA - CHP DIURNO. AF_06/2014	CHOR - CUSTOS HORÁRIOS DE MÁQUINAS E EQUIPAMENTOS	CHP	0,0061000	251,64	1,53		
Composição Auxiliar	91387	SINAPI	CAMINHÃO BASCULANTE 10 M3, TRUCADO CABINE SIMPLES, PESO BRUTO TOTAL 23.000 KG, CARGA ÚTIL MÁXIMA 15.935 KG, DISTÂNCIA ENTRE EIXOS 4,80 M, POTÊNCIA 230 CV INCLUSIVE CAÇAMBA METÁLICA - CHI DIURNO. AF_06/2014	CHOR - CUSTOS HORÁRIOS DE MÁQUINAS E EQUIPAMENTOS MO sem LS =>	CHI	0,0026000	65,04	0,16		
						0,10	LS =>	0,07	MO com LS =>	0,17
							Valor do BDI =>	0,43	Valor com BDI =>	2,12

1.4.4	Código	Banco	Descrição	Tipo	Und	Quant.	Valor Unit	Total		
Composição	96388	SINAPI	EXECUÇÃO E COMPACTAÇÃO DE BASE E OU SUB BASE PARA PAVIMENTAÇÃO DE SOLOS DE COMPORTAMENTO LATERÍTICO (ARENOSUM) - EXCLUSIVE SOLO, ESCAVAÇÃO, CARGA E TRANSPORTE. AF_11/2019	PAVI - PAVIMENTAÇÃO	m³	1,0000000	11,84	11,84		
Composição Auxiliar	5684	SINAPI	ROLO COMPACTADOR VIBRATÓRIO DE UM CILINDRO AÇO LISO, POTÊNCIA 80 HP, PESO OPERACIONAL MÁXIMO 8,1 T, IMPACTO DINÂMICO 16,15 / 9,5 T, LARGURA DE TRABALHO 1,68 M - CHP DIURNO. AF_06/2014	CHOR - CUSTOS HORÁRIOS DE MÁQUINAS E EQUIPAMENTOS	CHP	0,0030000	166,04	0,49		
Composição Auxiliar	5685	SINAPI	ROLO COMPACTADOR VIBRATÓRIO DE UM CILINDRO AÇO LISO, POTÊNCIA 80 HP, PESO OPERACIONAL MÁXIMO 8,1 T, IMPACTO DINÂMICO 16,15 / 9,5 T, LARGURA DE TRABALHO 1,68 M - CHI DIURNO. AF_06/2014	CHOR - CUSTOS HORÁRIOS DE MÁQUINAS E EQUIPAMENTOS	CHI	0,0230000	68,35	1,57		
Composição Auxiliar	5901	SINAPI	CAMINHÃO PIPA 10.000 L TRUCADO, PESO BRUTO TOTAL 23.000 KG, CARGA ÚTIL MÁXIMA 15.935 KG, DISTÂNCIA ENTRE EIXOS 4,8 M, POTÊNCIA 230 CV, INCLUSIVE TANQUE DE AÇO PARA TRANSPORTE DE ÁGUA - CHP DIURNO. AF_06/2014	CHOR - CUSTOS HORÁRIOS DE MÁQUINAS E EQUIPAMENTOS	CHP	0,0040000	300,78	1,20		
Composição Auxiliar	5903	SINAPI	CAMINHÃO PIPA 10.000 L TRUCADO, PESO BRUTO TOTAL 23.000 KG, CARGA ÚTIL MÁXIMA 15.935 KG, DISTÂNCIA ENTRE EIXOS 4,8 M, POTÊNCIA 230 CV, INCLUSIVE TANQUE DE AÇO PARA TRANSPORTE DE ÁGUA - CHI DIURNO. AF_06/2014	CHOR - CUSTOS HORÁRIOS DE MÁQUINAS E EQUIPAMENTOS	CHI	0,0220000	64,48	1,41		
Composição Auxiliar	5932	SINAPI	MOTONIVELADORA POTÊNCIA BÁSICA LÍQUIDA (PRIMEIRA MARCHA) 125 HP, PESO BRUTO 13032 KG, LARGURA DA LÂMINA DE 3,7 M - CHP DIURNO. AF_06/2014	CHOR - CUSTOS HORÁRIOS DE MÁQUINAS E EQUIPAMENTOS	CHP	0,0080000	252,33	2,01		
Composição Auxiliar	5934	SINAPI	MOTONIVELADORA POTÊNCIA BÁSICA LÍQUIDA (PRIMEIRA MARCHA) 125 HP, PESO BRUTO 13032 KG, LARGURA DA LÂMINA DE 3,7 M - CHI DIURNO. AF_06/2014	CHOR - CUSTOS HORÁRIOS DE MÁQUINAS E EQUIPAMENTOS	CHI	0,0190000	94,36	1,79		
Composição Auxiliar	88316	SINAPI	SERVENTE COM ENCARGOS COMPLEMENTARES	SEDI - SERVIÇOS DIVERSOS	H	0,0260000	20,65	0,53		
Composição Auxiliar	96463	SINAPI	ROLO COMPACTADOR DE PNEUS, ESTÁTICO, PRESSAO VARIÁVEL, POTENCIA 110 HP, PESO SEM/COM LASTRO 10,8/27 T, LARGURA DE ROLAGEM 2,30 M - CHP DIURNO. AF_06/2017	CHOR - CUSTOS HORÁRIOS DE MÁQUINAS E EQUIPAMENTOS	CHP	0,0040000	216,66	0,86		
Composição Auxiliar	96464	SINAPI	ROLO COMPACTADOR DE PNEUS, ESTÁTICO, PRESSAO VARIÁVEL, POTENCIA 110 HP, PESO SEM/COM LASTRO 10,8/27 T, LARGURA DE ROLAGEM 2,30 M - CHI DIURNO. AF_06/2017	CHOR - CUSTOS HORÁRIOS DE MÁQUINAS E EQUIPAMENTOS MO sem LS =>	CHI	0,0220000	90,43	1,98		
						1,45	LS =>	1,08	MO com LS =>	2,53
							Valor do BDI =>	3,04	Valor com BDI =>	14,88

Processo N.º 2024010303A
 Fis. Nº 471
 Visto
 02

MÁXIMO CONSTRUÇÕES PROJETOS E INCORPORAÇÃO LTDA
CNPJ: 22.791.070/0001-48

RUA DOS AZULÕES, 1, EDIFÍCIO OFFICE TOWER, SALA 425, JARDIM RENASCENÇA 2
CEP.: 65.075-060, SÃO LUÍS - MA
CONTATO: (98) 98441-5578
E-MAIL: MAXIMOCONSTRUCOES.1@HOTMAIL.COM



	Código	Banco	Descrição	Tipo	Und	Quant.	Valor Unit	Total		
1.5.1										
Composição	004	Próprio	EXECUÇÃO DE IMPRIMAÇÃO COM ASFALTO DILUÍDO CM-30	SEDI - SERVIÇOS DIVERSOS	m²	1,0000000	8,05	8,05		
Composição Auxiliar	88316	SINAPI	SERVENTE COM ENCARGOS COMPLEMENTARES	SEDI - SERVIÇOS DIVERSOS	H	0,0059000	20,65	0,12		
Composição Auxiliar	5839	SINAPI	VASSOURA MECÂNICA REBOCÁVEL COM ESCOVA CILÍNDRICA, LARGURA ÚTIL DE VARRIMENTO DE 2,44 M - CHP DIURNO. AF_06/2014	CHOR - CUSTOS HORÁRIOS DE MÁQUINAS E EQUIPAMENTOS	CHP	0,0020000	9,89	0,01		
Composição Auxiliar	5841	SINAPI	VASSOURA MECÂNICA REBOCÁVEL COM ESCOVA CILÍNDRICA, LARGURA ÚTIL DE VARRIMENTO DE 2,44 M - CHI DIURNO. AF_06/2014	CHOR - CUSTOS HORÁRIOS DE MÁQUINAS E EQUIPAMENTOS	CHI	0,0050000	4,97	0,02		
Composição Auxiliar	83362	SINAPI	ESPARGIDOR DE ASFALTO PRESSURIZADO, TANQUE 6 M3 COM ISOLAÇÃO TÉRMICA, AQUECIDO COM 2 MAÇARICOS, COM BARRA ESPARGIDORA 3,60 M, MONTADO SOBRE CAMINHÃO TOCO, PBT 14.300 KG, POTÊNCIA 185 CV - CHP DIURNO. AF_05/2023	CHOR - CUSTOS HORÁRIOS DE MÁQUINAS E EQUIPAMENTOS	CHP	0,0011000	265,03	0,29		
Composição Auxiliar	89035	SINAPI	TRATOR DE PNEUS, POTÊNCIA 85 CV, TRACÇÃO 4X4, PESO COM LASTRO DE 4.675 KG - CHP DIURNO. AF_06/2014	CHOR - CUSTOS HORÁRIOS DE MÁQUINAS E EQUIPAMENTOS	CHP	0,0017000	132,68	0,22		
Composição Auxiliar	89036	SINAPI	TRATOR DE PNEUS, POTÊNCIA 85 CV, TRACÇÃO 4X4, PESO COM LASTRO DE 4.675 KG - CHI DIURNO. AF_06/2014	CHOR - CUSTOS HORÁRIOS DE MÁQUINAS E EQUIPAMENTOS	CHI	0,0041000	49,84	0,20		
Composição Auxiliar	91486	SINAPI	ESPARGIDOR DE ASFALTO PRESSURIZADO, TANQUE 6 M3 COM ISOLAÇÃO TÉRMICA, AQUECIDO COM 2 MAÇARICOS, COM BARRA ESPARGIDORA 3,60 M, MONTADO SOBRE CAMINHÃO TOCO, PBT 14.300 KG, POTÊNCIA 185 CV - CHI DIURNO. AF_05/2023	CHOR - CUSTOS HORÁRIOS DE MÁQUINAS E EQUIPAMENTOS	CHI	0,0051000	63,07	0,32		
Insumo	P1	Próprio	ASFALTO DILUIDO DE PETROLEO CM-30 (COLETADO CAIXA NA ANP ACRESCIDO DE ICMS)	Outros	KG	1,2000000	5,73	6,87		
				MO sem LS =>		0,19	LS =>	0,14	MO com LS =>	0,33
				Valor do BDI =>		2,06			Valor com BDI =>	10,11

	Código	Banco	Descrição	Tipo	Und	Quant.	Valor Unit	Total		
1.5.2										
Composição	005	Próprio	EXECUÇÃO DE PINTURA DE LIGAÇÃO COM EMULSÃO ASFÁLTICA RR-2C	SEDI - SERVIÇOS DIVERSOS	m²	1,0000000	2,54	2,54		
Composição Auxiliar	88316	SINAPI	SERVENTE COM ENCARGOS COMPLEMENTARES	SEDI - SERVIÇOS DIVERSOS	H	0,0059000	20,65	0,12		
Composição Auxiliar	5839	SINAPI	VASSOURA MECÂNICA REBOCÁVEL COM ESCOVA CILÍNDRICA, LARGURA ÚTIL DE VARRIMENTO DE 2,44 M - CHP DIURNO. AF_06/2014	CHOR - CUSTOS HORÁRIOS DE MÁQUINAS E EQUIPAMENTOS	CHP	0,0020000	9,89	0,01		
Composição Auxiliar	5841	SINAPI	VASSOURA MECÂNICA REBOCÁVEL COM ESCOVA CILÍNDRICA, LARGURA ÚTIL DE VARRIMENTO DE 2,44 M - CHI DIURNO. AF_06/2014	CHOR - CUSTOS HORÁRIOS DE MÁQUINAS E EQUIPAMENTOS	CHI	0,0040000	4,97	0,01		
Composição Auxiliar	83362	SINAPI	ESPARGIDOR DE ASFALTO PRESSURIZADO, TANQUE 6 M3 COM ISOLAÇÃO TÉRMICA, AQUECIDO COM 2 MAÇARICOS, COM BARRA ESPARGIDORA 3,60 M, MONTADO SOBRE CAMINHÃO TOCO, PBT 14.300 KG, POTÊNCIA 185 CV - CHP DIURNO. AF_05/2023	CHOR - CUSTOS HORÁRIOS DE MÁQUINAS E EQUIPAMENTOS	CHP	0,0004000	265,03	0,10		
Composição Auxiliar	89035	SINAPI	TRATOR DE PNEUS, POTÊNCIA 85 CV, TRACÇÃO 4X4, PESO COM LASTRO DE 4.675 KG - CHP DIURNO. AF_06/2014	CHOR - CUSTOS HORÁRIOS DE MÁQUINAS E EQUIPAMENTOS	CHP	0,0017000	132,68	0,22		
Composição Auxiliar	89036	SINAPI	TRATOR DE PNEUS, POTÊNCIA 85 CV, TRACÇÃO 4X4, PESO COM LASTRO DE 4.675 KG - CHI DIURNO. AF_06/2014	CHOR - CUSTOS HORÁRIOS DE MÁQUINAS E EQUIPAMENTOS	CHI	0,0038000	49,84	0,18		
Composição Auxiliar	91486	SINAPI	ESPARGIDOR DE ASFALTO PRESSURIZADO, TANQUE 6 M3 COM ISOLAÇÃO TÉRMICA, AQUECIDO COM 2 MAÇARICOS, COM BARRA ESPARGIDORA 3,60 M, MONTADO SOBRE CAMINHÃO TOCO, PBT 14.300 KG, POTÊNCIA 185 CV - CHI DIURNO. AF_05/2023	CHOR - CUSTOS HORÁRIOS DE MÁQUINAS E EQUIPAMENTOS	CHI	0,0054000	63,07	0,34		
Insumo	P2	Próprio	EMULSAO ASFALTICA CATIONICA RR-2C PARA USO EM PAVIMENTACAO ASFALTICA (COLETADO CAIXA NA ANP ACRESCIDO DE ICMS)	Outros	KG	0,4500000	3,48	1,56		
				MO sem LS =>		0,17	LS =>	0,13	MO com LS =>	0,30
				Valor do BDI =>		0,65			Valor com BDI =>	3,19

	Código	Banco	Descrição	Tipo	Und	Quant.	Valor Unit	Total		
1.5.3										
Composição	102330	SINAPI	TRANSPORTE COM CAMINHÃO TANQUE DE TRANSPORTE DE MATERIAL ASFÁLTICO DE 30000 L, EM VIA URBANA PAVIMENTADA, DMT ATÉ 30KM (UNIDADE: TXKM). AF_07/2020	TRAN - TRANSPORTES, CARGAS E DESCARGAS	TXKM	1,0000000	1,41	1,41		
Composição Auxiliar	91645	SINAPI	CAMINHÃO DE TRANSPORTE DE MATERIAL ASFÁLTICO 30.000 L, COM CAVALO MECÂNICO DE CAPACIDADE MÁXIMA DE TRACÇÃO COMBINADO DE 66.000 KG, POTÊNCIA 360 CV, INCLUSIVE TANQUE DE ASFALTO COM SERPENTINA - CHP DIURNO. AF_08/2015	CHOR - CUSTOS HORÁRIOS DE MÁQUINAS E EQUIPAMENTOS	CHP	0,0028000	464,42	1,30		
Composição Auxiliar	91646	SINAPI	CAMINHÃO DE TRANSPORTE DE MATERIAL ASFÁLTICO 30.000 L, COM CAVALO MECÂNICO DE CAPACIDADE MÁXIMA DE TRACÇÃO COMBINADO DE 66.000 KG, POTÊNCIA 360 CV, INCLUSIVE TANQUE DE ASFALTO COM SERPENTINA - CHI DIURNO. AF_08/2015	CHOR - CUSTOS HORÁRIOS DE MÁQUINAS E EQUIPAMENTOS	CHI	0,0012000	92,13	0,11		
				MO sem LS =>		0,05	LS =>	0,03	MO com LS =>	0,08
				Valor do BDI =>		0,36			Valor com BDI =>	1,77

1.5.4	Código	Banco	Descrição	Tipo	Und	Quant.	Valor Unit	Total

Processo nº 0221049004
 Fls nº 112
 Visto

MÁXIMO CONSTRUÇÕES PROJETOS E INCORPORAÇÃO S.A
CNPJ: 22.791.070/0001-48

RUA DOS AZULÕES, 1, EDIFÍCIO OFFICE TOWER, SALA 425, JARDIM RENASCENÇA 2
 CEP.: 65.075-060, SÃO LUÍS - MA
 CONTATO: (98) 98441-5578
 E-MAIL: MAXIMOCONSTRUCOES.1@HOTMAIL.COM



Composição	102331	SINAPI	TRANSPORTE COM CAMINHÃO TANQUE DE TRANSPORTE DE MATERIAL ASFÁLTICO DE 30000 L, EM VIA URBANA PAVIMENTADA, ADICIONAL PARA DMT EXCEDENTE A 30 KM (UNIDADE: TXKM). AF_07/2020	TRAN - TRANSPORTES, CARGAS E DESCARGAS	TXKM	1,0000000	0,55	0,55		
Composição Auxiliar	91645	SINAPI	CAMINHÃO DE TRANSPORTE DE MATERIAL ASFÁLTICO 30.000 L, COM CAVALO MECÂNICO DE CAPACIDADE MÁXIMA DE TRACÇÃO COMBINADO DE 66.000 KG, POTÊNCIA 360 CV, INCLUSIVE TANQUE DE ASFALTO COM SERPENTINA - CHP DIURNO. AF_08/2015	CHOR - CUSTOS HORÁRIOS DE MÁQUINAS E EQUIPAMENTOS	CHP	0,0011000	464,42	0,51		
Composição Auxiliar	91646	SINAPI	CAMINHÃO DE TRANSPORTE DE MATERIAL ASFÁLTICO 30.000 L, COM CAVALO MECÂNICO DE CAPACIDADE MÁXIMA DE TRACÇÃO COMBINADO DE 66.000 KG, POTÊNCIA 360 CV, INCLUSIVE TANQUE DE ASFALTO COM SERPENTINA - CHI DIURNO. AF_08/2015	CHOR - CUSTOS HORÁRIOS DE MÁQUINAS E EQUIPAMENTOS	CHI	0,0005000	92,13	0,04		
				MO sem LS =>		0,02	LS =>	0,01	MO com LS =>	0,03
				Valor do BDI =>		0,14			Valor com BDI =>	0,69

1.5.5	Código	Banco	Descrição	Tipo	Und	Quant.	Valor Unit	Total		
Composição	95995	SINAPI	EXECUÇÃO DE PAVIMENTO COM APLICAÇÃO DE CONCRETO ASFÁLTICO, CAMADA DE ROLAMENTO - EXCLUSIVE CARGA E TRANSPORTE. AF_11/2019	PAVI - PAVIMENTAÇÃO	m²	1,0000000	1.427,24	1.427,24		
Composição Auxiliar	5835	SINAPI	VIBROACABADORA DE ASFALTO SOBRE ESTEIRAS, LARGURA DE PAVIMENTAÇÃO 1,90 M A 5,30 M, POTÊNCIA 105 HP CAPACIDADE 450 T/H - CHP DIURNO. AF_11/2014	CHOR - CUSTOS HORÁRIOS DE MÁQUINAS E EQUIPAMENTOS	CHP	0,0464000	309,34	14,35		
Composição Auxiliar	5837	SINAPI	VIBROACABADORA DE ASFALTO SOBRE ESTEIRAS, LARGURA DE PAVIMENTAÇÃO 1,90 M A 5,30 M, POTÊNCIA 105 HP CAPACIDADE 450 T/H - CHI DIURNO. AF_11/2014	CHOR - CUSTOS HORÁRIOS DE MÁQUINAS E EQUIPAMENTOS	CHI	0,0949000	115,39	10,95		
Composição Auxiliar	88314	SINAPI	RASTELEIRO COM ENCARGOS COMPLEMENTARES	SEDI - SERVIÇOS DIVERSOS	H	1,1301000	25,70	29,04		
Composição Auxiliar	91386	SINAPI	CAMINHÃO BASCULANTE 10 M3, TRUCADO CABINE SIMPLES, PESO BRUTO TOTAL 23.000 KG, CARGA ÚTIL MÁXIMA 15.935 KG, DISTÂNCIA ENTRE EIXOS 4,80 M, POTÊNCIA 230 CV INCLUSIVE CAÇAMBA METÁLICA - CHP DIURNO. AF_06/2014	CHOR - CUSTOS HORÁRIOS DE MÁQUINAS E EQUIPAMENTOS	CHP	0,0464000	251,64	11,67		
Composição Auxiliar	95631	SINAPI	ROLO COMPACTADOR VIBRATORIO TANDEM, ACO LISO, POTENCIA 125 HP, PESO SEM/COM LASTRO 10,20/11,65 T, LARGURA DE TRABALHO 1,73 M - CHP DIURNO. AF_11/2016	CHOR - CUSTOS HORÁRIOS DE MÁQUINAS E EQUIPAMENTOS	CHP	0,0805000	226,38	18,22		
Composição Auxiliar	95632	SINAPI	ROLO COMPACTADOR VIBRATORIO TANDEM, ACO LISO, POTENCIA 125 HP, PESO SEM/COM LASTRO 10,20/11,65 T, LARGURA DE TRABALHO 1,73 M - CHI DIURNO. AF_11/2016	CHOR - CUSTOS HORÁRIOS DE MÁQUINAS E EQUIPAMENTOS	CHI	0,0607000	82,42	5,00		
Composição Auxiliar	96155	SINAPI	TRATOR DE PNEUS COM POTÊNCIA DE 85 CV, TRACÇÃO 4X4, COM VASSOURA MECÂNICA ACOPLADA - CHI DIURNO. AF_02/2017	CHOR - CUSTOS HORÁRIOS DE MÁQUINAS E EQUIPAMENTOS	CHI	0,1071000	54,58	5,84		
Composição Auxiliar	96157	SINAPI	TRATOR DE PNEUS COM POTÊNCIA DE 85 CV, TRACÇÃO 4X4, COM VASSOURA MECÂNICA ACOPLADA - CHP DIURNO. AF_03/2017	CHOR - CUSTOS HORÁRIOS DE MÁQUINAS E EQUIPAMENTOS	CHP	0,0341000	141,51	4,82		
Composição Auxiliar	96463	SINAPI	ROLO COMPACTADOR DE PNEUS, ESTATICO, PRESSAO VARIÁVEL, POTENCIA 110 HP, PESO SEM/COM LASTRO 10,8/27 T, LARGURA DE ROLAGEM 2,30 M - CHP DIURNO. AF_06/2017	CHOR - CUSTOS HORÁRIOS DE MÁQUINAS E EQUIPAMENTOS	CHP	0,0419000	216,66	9,07		
Composição Auxiliar	96464	SINAPI	ROLO COMPACTADOR DE PNEUS, ESTATICO, PRESSAO VARIÁVEL, POTENCIA 110 HP, PESO SEM/COM LASTRO 10,8/27 T, LARGURA DE ROLAGEM 2,30 M - CHI DIURNO. AF_06/2017	CHOR - CUSTOS HORÁRIOS DE MÁQUINAS E EQUIPAMENTOS	CHI	0,0990000	90,43	8,95		
Insunio	00001518	SINAPI	CONCRETO BETUMINOSO USINADO A QUENTE (CBUQ) PARA PAVIMENTACAO ASFALTICA, PADRAO DNIT, FAIXA C, COM CAP 50/70 - AQUISICAO POSTO USINA	Material	T	2,5548000	512,50	1.309,33		
				MO sem LS =>		19,24	LS =>	14,30	MO com LS =>	33,54
				Valor do BDI =>		366,65			Valor com BDI =>	1.793,89

1.5.6	Código	Banco	Descrição	Tipo	Und	Quant.	Valor Unit	Total		
Composição	100986	SINAPI	CARGA DE MISTURA ASFÁLTICA EM CAMINHÃO BASCULANTE 10 M³ (UNIDADE: M3). AF_07/2020	TRAN - TRANSPORTES, CARGAS E DESCARGAS	m³	1,0000000	8,44	8,44		
Composição Auxiliar	91386	SINAPI	CAMINHÃO BASCULANTE 10 M3, TRUCADO CABINE SIMPLES, PESO BRUTO TOTAL 23.000 KG, CARGA ÚTIL MÁXIMA 15.935 KG, DISTÂNCIA ENTRE EIXOS 4,80 M, POTÊNCIA 230 CV INCLUSIVE CAÇAMBA METÁLICA - CHP DIURNO. AF_06/2014	CHOR - CUSTOS HORÁRIOS DE MÁQUINAS E EQUIPAMENTOS	CHP	0,0290000	251,64	7,29		
Composição Auxiliar	91387	SINAPI	CAMINHÃO BASCULANTE 10 M3, TRUCADO CABINE SIMPLES, PESO BRUTO TOTAL 23.000 KG, CARGA ÚTIL MÁXIMA 15.935 KG, DISTÂNCIA ENTRE EIXOS 4,80 M, POTÊNCIA 230 CV INCLUSIVE CAÇAMBA METÁLICA - CHI DIURNO. AF_06/2014	CHOR - CUSTOS HORÁRIOS DE MÁQUINAS E EQUIPAMENTOS	CHI	0,0177000	65,04	1,15		
				MO sem LS =>		0,53	LS =>	0,40	MO com LS =>	0,93
				Valor do BDI =>		2,16			Valor com BDI =>	10,60

1.5.7	Código	Banco	Descrição	Tipo	Und	Quant.	Valor Unit	Total
Composição	95875	SINAPI	TRANSPORTE COM CAMINHÃO BASCULANTE DE 10 M³, EM VIA URBANA PAVIMENTADA, DMT ATÉ 30 KM (UNIDADE: M3XKM). AF_07/2020	TRAN - TRANSPORTES, CARGAS E DESCARGAS	M3XKM	1,0000000	2,31	2,31
Composição Auxiliar	91386	SINAPI	CAMINHÃO BASCULANTE 10 M3, TRUCADO CABINE SIMPLES, PESO BRUTO TOTAL 23.000 KG, CARGA ÚTIL MÁXIMA 15.935 KG, DISTÂNCIA ENTRE EIXOS 4,80 M, POTÊNCIA 230 CV INCLUSIVE CAÇAMBA METÁLICA - CHP DIURNO. AF_06/2014	CHOR - CUSTOS HORÁRIOS DE MÁQUINAS E EQUIPAMENTOS	CHP	0,0083000	251,64	2,08

PFC. CASSO Nº 0224/15021
 FIS Nº 493
 Visto

MÁXIMO CONSTRUÇÕES PROJETOS E INCORPORAÇÃO LTDA
 CNPJ: 22.791.070/0001-48

RUA DOS AZULÕES, 1, EDIFÍCIO OFFICE TOWER, SALA 425, JARDIM RENASCENÇA 2
 CEP.: 65.075-060, SÃO LUÍS - MA
 CONTATO: (98) 98441-5578
 E-MAIL: MAXIMOCONSTRUACOES.1@HOTMAIL.COM



Composição Auxiliar	91387	SINAPI	CAMINHÃO BASCULANTE 10 M3, TRUCADO CABINE SIMPLES, PESO BRUTO TOTAL 23.000 KG, CARGA ÚTIL MÁXIMA 15.935 KG, DISTÂNCIA ENTRE EIXOS 4,80 M, POTÊNCIA 230 CV INCLUSIVE CAÇAMBA METÁLICA - CHI DIURNO. AF_06/2014	CHOR - CUSTOS HORÁRIOS DE MÁQUINAS E EQUIPAMENTOS	CHI	0,0036000	65,04	0,23
				MO sem LS =>		0,13	LS =>	0,10
				Valor do BDI =>		0,59	MO com LS =>	2,90

1.5.8	Código	Banco	Descrição	Tipo	Und	Quant.	Valor Unit	Total
Composição	93590	SINAPI	TRANSPORTE COM CAMINHÃO BASCULANTE DE 10 M³, EM VIA URBANA PAVIMENTADA, ADICIONAL PARA DMT EXCEDENTE A 30 KM (UNIDADE: M3XKM). AF_07/2020	TRAN - TRANSPORTES, CARGAS E DESCARGAS	M3XKM	1,0000000	0,92	0,92
Composição Auxiliar	91386	SINAPI	CAMINHÃO BASCULANTE 10 M3, TRUCADO CABINE SIMPLES, PESO BRUTO TOTAL 23.000 KG, CARGA ÚTIL MÁXIMA 15.935 KG, DISTÂNCIA ENTRE EIXOS 4,80 M, POTÊNCIA 230 CV INCLUSIVE CAÇAMBA METÁLICA - CHP DIURNO. AF_06/2014	CHOR - CUSTOS HORÁRIOS DE MÁQUINAS E EQUIPAMENTOS	CHP	0,0033000	251,64	0,83
Composição Auxiliar	91387	SINAPI	CAMINHÃO BASCULANTE 10 M3, TRUCADO CABINE SIMPLES, PESO BRUTO TOTAL 23.000 KG, CARGA ÚTIL MÁXIMA 15.935 KG, DISTÂNCIA ENTRE EIXOS 4,80 M, POTÊNCIA 230 CV INCLUSIVE CAÇAMBA METÁLICA - CHI DIURNO. AF_06/2014	CHOR - CUSTOS HORÁRIOS DE MÁQUINAS E EQUIPAMENTOS	CHI	0,0014000	65,04	0,09
				MO sem LS =>		0,05	LS =>	0,03
				Valor do BDI =>		0,23	MO com LS =>	1,15

1.6.1	Código	Banco	Descrição	Tipo	Und	Quant.	Valor Unit	Total
Composição	94273	SINAPI	ASSENTAMENTO DE GUIA (MEIO-FIO) EM TRECHO RETO, CONFECCIONADA EM CONCRETO PRÉ-FABRICADO, DIMENSÕES 100X15X13X30 CM (COMPRIMENTO X BASE INFERIOR X BASE SUPERIOR X ALTURA), PARA VIAS URBANAS (USO VIÁRIO). AF_06/2016	DROP - DRENAGEM/OBRAS DE CONTENÇÃO / POÇOS DE VISITA E CAIXAS	M	1,0000000	60,16	60,16
Composição Auxiliar	88309	SINAPI	PEDREIRO COM ENCARGOS COMPLEMENTARES	SEDI - SERVIÇOS DIVERSOS	H	0,3770000	27,23	10,26
Composição Auxiliar	88316	SINAPI	SERVENTE COM ENCARGOS COMPLEMENTARES	SEDI - SERVIÇOS DIVERSOS	H	0,3770000	20,65	7,78
Composição Auxiliar	88629	SINAPI	ARGAMASSA TRAÇO 1:3 (EM VOLUME DE CIMENTO E AREIA MÉDIA ÚMIDA), PREPARO MANUAL. AF_08/2019	SEDI - SERVIÇOS DIVERSOS	m³	0,0020000	660,22	1,32
Insumo	00000370	SINAPI	AREIA MÉDIA - POSTO JAZIDA/FORNECEDOR (RETIRADO NA JAZIDA, SEM TRANSPORTE)	Material	m³	0,0070000	72,50	0,50
Insumo	00004059	SINAPI	MEIO-FIO OU GUIA DE CONCRETO, PRE-MOLDADO, COMP 1 M, *30 X 12/15* CM (H X L1/L2)	Material	M	1,0050000	40,10	40,30
				MO sem LS =>		6,73	LS =>	5,01
				Valor do BDI =>		15,45	MO com LS =>	11,74
							Valor com BDI =>	75,61

1.6.2	Código	Banco	Descrição	Tipo	Und	Quant.	Valor Unit	Total
Composição	94287	SINAPI	EXECUÇÃO DE SARJETA DE CONCRETO USINADO, MOLDADA IN LOCO EM TRECHO RETO, 30 CM BASE X 10 CM ALTURA. AF_06/2016	DROP - DRENAGEM/OBRAS DE CONTENÇÃO / POÇOS DE VISITA E CAIXAS	M	1,0000000	42,96	42,96
Composição Auxiliar	88309	SINAPI	PEDREIRO COM ENCARGOS COMPLEMENTARES	SEDI - SERVIÇOS DIVERSOS	H	0,4100000	27,23	11,16
Composição Auxiliar	88316	SINAPI	SERVENTE COM ENCARGOS COMPLEMENTARES	SEDI - SERVIÇOS DIVERSOS	H	0,4100000	20,65	8,46
Insumo	00000370	SINAPI	AREIA MÉDIA - POSTO JAZIDA/FORNECEDOR (RETIRADO NA JAZIDA, SEM TRANSPORTE)	Material	m³	0,0100000	72,50	0,72
Insumo	00004517	SINAPI	SARRAFO *2,5 X 7,5* CM EM PINUS, MISTA OU EQUIVALENTE DA REGIAO - BRUTA	Material	M	0,2000000	4,11	0,82
Insumo	00006189	SINAPI	TABUA NAO APARELHADA *2,5 X 30* CM, EM MACARANDUBA/MASSARANDUBA, ANGELIM OU EQUIVALENTE DA REGIAO - BRUTA	Material	M	0,0830000	30,93	2,56
Insumo	00034492	SINAPI	CONCRETO USINADO BOMBEÁVEL, CLASSE DE RESISTENCIA C20, COM BRITA 0 E 1, SLUMP = 100 +/- 20 MM, EXCLUI SERVICO DE BOMBEAMENTO (NBR 8953)	Material	m³	0,0370000	520,00	19,24
				MO sem LS =>		7,20	LS =>	5,35
				Valor do BDI =>		11,03	MO com LS =>	12,55
							Valor com BDI =>	53,99

1.7.1	Código	Banco	Descrição	Tipo	Und	Quant.	Valor Unit	Total	
Composição A	5213423	SICRO3	FORN. E IMPLANTAÇÃO PLACA SINALIZ. TOT.REFLETIVA		m²	1,0000000	569,49	569,49	
	Código	Banco	Equipamentos	Quantidade	Utilização Operativa	Improdutiva	Custo Operacional Operativa	Improdutiva	Custo Horário

F11.0559 IN 02/06/2024
 FIS Nº 424
 Visto

MÁXIMO CONSTRUÇÕES PROJETOS E INCORPORAÇÃO LTDA
 CNPJ: 22.791.070/0001-48

RUA DOS AZULÕES, 1, EDIFÍCIO OFFICE TOWER, SALA 425, JARDIM RENASCENÇA 2
 CEP.: 65.075-060, SÃO LUÍS - MA
 CONTATO: (98) 98441-5578
 E-MAIL: MAXIMOCONSTRUCOES.1@HOTMAIL.COM



				0,1506000	1,00	0,00	0,2055	0,1363	0,0309
Insumo	E9568	SICRO3	Furadeira de impacto de 12,5 mm - 0,80 kW	0,1506000	1,00	0,00	0,2055	0,1363	0,0309
Insumo	E9753	SICRO3	Grupo gerador - 23 kVA	0,4819300	1,00	0,00	25,0777	5,4333	12,0857
Insumo	E9623	SICRO3	Máquina de bancada guilhotina - 4,00 kW	0,2008000	1,00	0,00	15,0532	9,5687	3,0227
Insumo	E9622	SICRO3	Máquina de bancada universal para corte de chapa - 1,50 kW	0,4819300	1,00	0,00	13,8526	8,8055	6,6760
Insumo	E9507	SICRO3	Plotadora de recorte com computador e programa computacional	0,2409600	1,00	0,00	23,6662	14,9193	5,7026
							Custo Horário de Equipamentos =>		27,5179
B	Código	Banco	Mão de Obra	Quantidade				Salário Hora	Custo Horário
Composição Auxiliar	88243	SINAPI	AJUDANTE ESPECIALIZADO COM ENCARGOS COMPLEMENTARES	2,0000000				21,8100	43,6200
Composição Auxiliar	88278	SINAPI	MONTADOR DE ESTRUTURA METÁLICA COM ENCARGOS COMPLEMENTARES	1,0000000				25,8400	25,8400
Composição Auxiliar	88315	SINAPI	SERRALHEIRO COM ENCARGOS COMPLEMENTARES	1,0000000				27,0300	27,0300
Composição Auxiliar	88316	SINAPI	SERVENTE COM ENCARGOS COMPLEMENTARES	2,0000000				20,6500	41,3000
							Custo Horário da Mão de Obra =>		137,7900
							Adc.M.O. - Ferramentas (0,0%) =>		0,0000
							Custo Horário de Execução =>		165,3079
							Fator de Influência da Chuva - FIC =>		0,0000
							Custo do FIC =>		0,0000
							Produção de Equipe =>		2,0000
							Custo Unitário de Execução =>		82,6540
C	Banco	Código	Material	Quantidade	Unidade			Preço Unitário	Custo Horário
Insumo	SICRO3	M3126	Barra chata em aço galvanizado	0,3248500	kg			10,0684	3,2707
Insumo	SICRO3	M0366	Cantoneira em aço ASTM A36 galvanizado	5,4240800	kg			10,0195	54,3466
Insumo	SICRO3	M1367	Chapa fina em aço galvanizado	10,2050000	kg			12,0611	123,0835
Insumo	SICRO3	M3233	Fita adesiva estrutural dupla-face - E = 2 mm e L = 25 mm	3,1166700	m			8,8624	27,6212
Insumo	SICRO3	M0945	Parafuso de cabeça sextavada em aço galvanizado com porca e arruela de pressão - D = 6,35 mm (1/4")	2,0000000	cj			0,5474	1,0948
Insumo	SICRO3	M0947	Parafuso de cabeça sextavada em aço galvanizado com porca e arruela de pressão - D = 9,525 mm (3/8")	2,0000000	cj			1,5343	3,0686
Insumo	SICRO3	M3235	Película retronefletiva tipo I	1,0000000	m²			146,0000	146,0000
Insumo	SICRO3	M3237	Película retronefletiva tipo III	0,4000000	m²			255,3980	102,1592
							Custo Total do Material =>		460,6446
D	Banco	Código	Atividades Auxiliares	Quantidade	Unidade			Preço Unitário	Custo Horário
Atividade Auxiliar	SICRO3	5212552	Pintura eletrostática a pó com tinta poliéster em chapa de aço	1,0000000	m²			16,9500	16,9500
Atividade Auxiliar	SICRO3	2408057	Solda elétrica de perfis metálicos e chapas de aço com eletrodo E60XX	0,0948500	kg			91,7700	8,7044
							Custo Total das Atividades =>		25,6544
E	Banco	Insumo	Tempos Fixos	Código	Quantidade	Unidade		Preço Unitário	Custo Horário
Tempo Fixo	SICRO3	M3126	Carga, manobra e descarga de materiais diversos em caminhão carroceria de 15 t - carga e descarga manuais	5914655	0,0003200	t		32,0700	0,0103
Tempo Fixo	SICRO3	M0366	Carga, manobra e descarga de materiais diversos em caminhão carroceria de 15 t - carga e descarga manuais	5914655	0,0054200	t		32,0700	0,1738
Tempo Fixo	SICRO3	M1367	Carga, manobra e descarga de materiais diversos em caminhão carroceria de 15 t - carga e descarga com caminhãoquindauto de 20 t.m	5914333	0,0102100	t		32,0000	0,3267
Tempo Fixo	SICRO3	M3233	Carga, manobra e descarga de materiais diversos em caminhão carroceria de 15 t - carga e descarga manuais	5914655	0,0000600	t		32,0700	0,0019
Tempo Fixo	SICRO3	M0945	Carga, manobra e descarga de materiais diversos em caminhão carroceria de 15 t - carga e descarga manuais	5914655	0,0000400	t		32,0700	0,0013
Tempo Fixo	SICRO3	M0947	Carga, manobra e descarga de materiais diversos em caminhão carroceria de 15 t - carga e descarga manuais	5914655	0,0000600	t		32,0700	0,0019
Tempo Fixo	SICRO3	M3235	Carga, manobra e descarga de materiais diversos em caminhão carroceria de 15 t - carga e descarga manuais	5914655	0,0004400	t		32,0700	0,0141
Tempo Fixo	SICRO3	M3237	Carga, manobra e descarga de materiais diversos em caminhão carroceria de 15 t - carga e descarga manuais	5914655	0,0001900	t		32,0700	0,0061
							Custo Total dos Tempos Fixos =>		0,5361
F	Banco	Insumo	Momento de Transporte	Quantidade	Unidade	Distância Média de Transporte (DMT)			Custo Horário
Momento de Transporte	SICRO3	M3126	Barra chata em aço galvanizado - Caminhão carroceria com capacidade de 15 t - 188 kW	0,0003200	tkm	LN	RP	P	
						5914449	5914464	5914479	0,0000
						0,000	0,000	0,000	
						R\$ 1,06	R\$ 0,85	R\$ 0,69	
Momento de Transporte	SICRO3	M0366	Cantoneira em aço ASTM A36 galvanizado - Caminhão carroceria com capacidade de 15 t - 188 kW	0,0054200	tkm	5914449	5914464	5914479	0,0000
						0,000	0,000	0,000	
						R\$ 1,06	R\$ 0,85	R\$ 0,69	

PR. 0550 N.º 022/10-2024
 FIS. Nº 425
 Visto

MÁXIMO CONSTRUÇÕES PROJETOS E INCORPORAÇÃO LTDA
 CNPJ: 22.791.070/0001-48

RUA DOS AZULÕES, 1, EDIFÍCIO OFFICE TOWER, SALA 425, JARDIM RENASCENÇA 2
 CEP.: 65.075-060, SÃO LUÍS - MA
 CONTATO: (98) 98441-5578
 E-MAIL: MAXIMOCONSTRUCOES.1@HOTMAIL.COM



Momento de Transporte	SICRO3	M31367	Chapa fina em aço galvanizado - Caminhão carroceria com capacidade de 15 t - 188 kW	0,0102100	tkm	5914449 0,000 R\$ 1,06	5914464 0,000 R\$ 0,85	5914479 0,000 R\$ 0,69	0,0000
Momento de Transporte	SICRO3	M3233	Fita adesiva estrutural dupla-face - E = 2 mm e L = 25 mm - Caminhão carroceria com capacidade de 15 t - 188 kW	0,0000600	tkm	5914449 0,000 R\$ 1,06	5914464 0,000 R\$ 0,85	5914479 0,000 R\$ 0,69	0,0000
Momento de Transporte	SICRO3	M0945	Parafuso de cabeça sextavada em aço galvanizado com porca e arruela de pressão - D = 6,35 mm (1/4") - Caminhão carroceria com capacidade de 15 t - 188 kW	0,0000400	tkm	5914449 0,000 R\$ 1,06	5914464 0,000 R\$ 0,85	5914479 0,000 R\$ 0,69	0,0000
Momento de Transporte	SICRO3	M0947	Parafuso de cabeça sextavada em aço galvanizado com porca e arruela de pressão - D = 9,525 mm (3/8") - Caminhão carroceria com capacidade de 15 t - 188 kW	0,0000600	tkm	5914449 0,000 R\$ 1,06	5914464 0,000 R\$ 0,85	5914479 0,000 R\$ 0,69	0,0000
Momento de Transporte	SICRO3	M3235	Película retrorrefletiva tipo I - Caminhão carroceria com capacidade de 15 t - 188 kW	0,0004400	tkm	5914449 0,000 R\$ 1,06	5914464 0,000 R\$ 0,85	5914479 0,000 R\$ 0,69	0,0000
Momento de Transporte	SICRO3	M3237	Película retrorrefletiva tipo III - Caminhão carroceria com capacidade de 15 t - 188 kW	0,0001900	tkm	5914449 0,000 R\$ 1,06	5914464 0,000 R\$ 0,85	5914479 0,000 R\$ 0,69	0,0000
						Custo total dos Momentos de Transportes =>			0,0000
						MO sem LS =>	43,96	32,70	MO com LS =>
						Valor do BDI =>	146,30		Valor com BDI =>
									715,79

1.7.2 Composição A	Código 5213863	Banco SICRO3	Descrição FORNECIMENTO E IMPLANTAÇÃO DE SUPORTE METALICO GALVANIZADO PARA PLACA Equipamentos	Tipo	Quantidade	Utilização Operativa Improdutiva	Und un	Quant. 1,0000000	Valor Unit 424,63	Total 424,63	
Insumo	E9687	SICRO3	Caminhão carroceria com capacidade de 5 t - 115 kW		1,0000000	0,30		0,70	144,1035	58,0355	83,8559
B			Mão de Obra								83,8559
Composição Auxiliar	88278	SINAPI	MONTADOR DE ESTRUTURA METÁLICA COM ENCARGOS COMPLEMENTARES		1,0000000					25,8400	25,8400
Composição Auxiliar	88316	SINAPI	SERVENTE COM ENCARGOS COMPLEMENTARES		1,0000000					20,6500	20,6500
										Custo Horário da Mão de Obra =>	46,4900
										Adc.M.O. - Ferramentas (0,0%) =>	0,0000
										Custo Horário de Execução =>	130,3459
										Fator de Influência da Chuva - FIC =>	0,0000
										Custo do FIC =>	0,0000
										Produção de Equipe =>	4,1000
										Custo Unitário de Execução =>	31,7917
C	Banco	Código	Material		Quantidade		Unidade		Preço Unitário	Custo Horário	
Insumo	SICRO3	M0789	Conjunto para fixação de placas em aço galvanizado composto por barra chata, abraçadeira, parafusos,		0,6970000		kg		30,0379	20,9364	
Insumo	SICRO3	M0787	Suporte em aço-carbono galvanizado tipo perfil C para placa de sinalização		12,7170000		kg		27,3327	347,5899	
										Custo Total do Material =>	368,5263
D	Banco	Código	Atividades Auxiliares		Quantidade		Unidade		Preço Unitário	Custo Horário	
Atividade Auxiliar	SICRO3	1107892	Concreto fck = 20 MPa - confecção em betoneira e lançamento manual - areia e brita comerciais		0,0502700		m³		432,5900	21,7463	
Atividade Auxiliar	SICRO3	4805750	Escavação manual em material de 1ª categoria na profundidade de até 1 m		0,0502700		m³		42,4000	2,1314	
										Custo Total das Atividades =>	23,8777
E	Banco	Insumo	Tempos Fixos		Código	Quantidade	Unidade		Preço Unitário	Custo Horário	
Tempo Fixo	SICRO3	M0789	Carga, manobra e descarga de materiais diversos em caminhão carroceria de 15 t - carga e descarga manuais		5914655	0,0007000	t		32,0700	0,0224	
Tempo Fixo	SICRO3	M0787	Carga, manobra e descarga de materiais diversos em caminhão carroceria de 15 t - carga e descarga manuais		5914655	0,0127200	t		32,0700	0,4079	
										Custo Total dos Tempos Fixos =>	0,4303
F	Banco	Insumo	Momento de Transporte		Quantidade		Unidade		Distância Média de Transporte (DMT)	Custo Horário	
										LN RP P	

F11...
 Fis Nº 426
 Visto
 0224042024

MÁXIMO CONSTRUÇÕES PROJETOS E INCORPORAÇÃO LTDA
CNPJ: 22.791.070/0001-48

RUA DOS AZULÕES, 1, EDIFÍCIO OFFICE TOWER, SALA 425, JARDIM RENASCENÇA 2
CEP.: 65.075-060, SÃO LUÍS - MA
CONTATO: (98) 98441-5578
E-MAIL: MAXIMOCONSTRUCOES.1@HOTMAIL.COM



Momento de Transporte	SICRO3	M0789	Conjunto para fixação de placas em aço galvanizado composto por barra chata, abraçadeira, parafusos, - Caminhão carroceria com capacidade de 15 t - 188 kW	0,0007000	tkm	5914449 0,000 R\$ 1,06	5914464 0,000 R\$ 0,85	5914479 0,000 R\$ 0,69	0,0000	
Momento de Transporte	SICRO3	M0787	Suporte em aço-carbono galvanizado tipo perfil C para placa de sinalização - Caminhão carroceria com capacidade de 15 t - 188 kW	0,0127200	tkm	5914449 0,000 R\$ 1,06	5914464 0,000 R\$ 0,85	5914479 0,000 R\$ 0,69	0,0000	
Custo total dos Momentos de Transportes =>									0,0000	
MO sem LS =>						9,42	LS =>	7,01	MO com LS =>	16,43
Valor do BDI =>						109,08	Valor com BDI =>		533,71	

1.8.1	Código	Banco	Descrição	Tipo	Und	Quant.	Valor Unit	Total		
Composição	102512	SINAPI	PINTURA DE EIXO VIÁRIO SOBRE ASFALTO COM TINTA RETRORREFLETIVA A BASE DE RESINA ACRÍLICA COM MICROESFERAS DE VIDRO, APLICAÇÃO MECÂNICA COM DEMARCADORA AUTOPROPELIDA. AF_05/2021	PINT - PINTURAS	M	1,0000000	5,44	5,44		
Composição Auxiliar	88310	SINAPI	PINTOR COM ENCARGOS COMPLEMENTARES	SEDI - SERVIÇOS DIVERSOS	H	0,0290000	28,73	0,83		
Composição Auxiliar	88316	SINAPI	SERVENTE COM ENCARGOS COMPLEMENTARES	SEDI - SERVIÇOS DIVERSOS	H	0,0120000	20,65	0,24		
Composição Auxiliar	95133	SINAPI	MÁQUINA DEMARCADORA DE FAIXA DE TRÁFEGO À FRIO, AUTOPROPELIDA, POTÊNCIA 38 HP - CHP DIURNO. AF_07/2016	CHOR - CUSTOS HORÁRIOS DE MÁQUINAS E EQUIPAMENTOS	CHP	0,0003000	181,84	0,05		
Composição Auxiliar	96159	SINAPI	MÁQUINA DEMARCADORA DE FAIXA DE TRÁFEGO À FRIO, AUTOPROPELIDA, POTÊNCIA 38 HP - CHI DIURNO. AF_07/2016	CHOR - CUSTOS HORÁRIOS DE MÁQUINAS E EQUIPAMENTOS	CHI	0,0334000	92,96	3,10		
Insumo	00005318	SINAPI	DILUENTE AGUARRAS	Material	L	0,0020000	22,00	0,04		
Insumo	00007343	SINAPI	TINTA ACRÍLICA A BASE DE SOLVENTE, PARA SINALIZACAO HORIZONTAL VIARIA (NBR 11862)	Material	L	0,0430000	16,10	0,69		
Insumo	00044477	SINAPI	MICROESFERAS DE VIDRO PARA SINALIZACAO HORIZONTAL VIARIA, TIPO II-A (DROP-ON) - NBR 16184	Material	KG	0,0250000	13,74	0,34		
Insumo	00044478	SINAPI	MICROESFERAS DE VIDRO PARA SINALIZACAO HORIZONTAL VIARIA, TIPO I-B (PREMIX) - NBR 16184	Material	KG	0,0110000	13,74	0,15		
MO sem LS =>						0,77	LS =>	0,57	MO com LS =>	1,34
Valor do BDI =>						1,39	Valor com BDI =>		6,83	

1.9.1	Código	Banco	Descrição	Tipo	Und	Quant.	Valor Unit	Total		
Composição	006	Próprio	LIMPEZA FINAL DA OBRA	SEDI - SERVIÇOS DIVERSOS	m²	1,0000000	1,48	1,48		
Composição Auxiliar	88316	SINAPI	SERVENTE COM ENCARGOS COMPLEMENTARES	SEDI - SERVIÇOS DIVERSOS	H	0,0720000	20,65	1,48		
MO sem LS =>						0,50	LS =>	0,37	MO com LS =>	0,87
Valor do BDI =>						0,38	Valor com BDI =>		1,86	

Composições Auxiliares

Composição	Código	Banco	Descrição	Tipo	Und	Quant.	Valor Unit	Total		
Composição	5914647	SICRO3	Carga, manobra e descarga de agregados ou solos em caminhão basculante de 10 m³ - carga com carregadeira de 3,40 m³(exclusa) e descarga livre		t	1,0000000	1,64	1,64		
A	Código	Banco	Equipamentos	Quantidade	Utilização	Custo Operacional		Custo Horário		
Insumo	E9579	SICRO3	Caminhão basculante com capacidade de 10 m³ - 188 kW	3,0000000	Operativa 0,86	Improdutiva 0,14	Operativa 276,8039	Improdutiva 88,8136	751,4558	
MO sem LS =>						0,00	LS =>	0,00	MO com LS =>	0,00
Valor do BDI =>						0,42	Valor com BDI =>		2,06	

Código	Banco	Descrição	Tipo	Und	Quant.	Valor Unit	Total

PROCESSO Nº 422
 Fis Nº 422
 Visto
 02/06/2024

MÁXIMO CONSTRUÇÕES PROJETOS E INCORPORAÇÃO LTDA
CNPJ: 22.791.070/0001-48

RUA DOS AZULÕES, 1, EDIFÍCIO OFFICE TOWER, SALA 425, JARDIM RENASCENÇA 2
CEP.: 65.075-060, SÃO LUÍS - MA
CONTATO: (98) 98441-5578
E-MAIL: MAXIMOCONSTRUcoes.1@HOTMAIL.COM



Composição	Código	Banco	Descrição	Tipo	Und	Quant.	Valor Unit	Total	
									MO sem LS =>
Composição	5914333	SICRO3	Carga, manobra e descarga de materiais diversos em caminhão carroceria de 15 t - carga e descarga com caminhão guindauto de 20 tm	SEDI - SERVIÇOS DIVERSOS	H	1,0000000	32,00	32,00	
A			Equipamentos						
Insumo	E9592	SICRO3	Caminhão carroceria com capacidade de 15 t - 188 kW	SEDI - SERVIÇOS DIVERSOS	H	1,0000000	21,81	21,81	
Insumo	E9686	SICRO3	Caminhão carroceria com guindauto com capacidade de 20 Lm - 136 kW	SEDI - SERVIÇOS DIVERSOS	H	1,0000000	0,17	0,17	
B			Mão de Obra						
Composição Auxiliar	88316	SINAPI	SERVENTE COM ENCARGOS COMPLEMENTARES	Mão de Obra	H	1,0000000	13,08	13,08	
				Outros	H	1,0000000	4,64	4,64	
				Serviços	H	1,0000000	0,63	0,63	
				Outros	H	1,0000000	1,34	1,34	
				Taxas	H	1,0000000	0,01	0,01	
				Equipamento	H	1,0000000	0,61	0,61	
				Equipamento	H	1,0000000	1,33	1,33	
				MO sem LS =>	7,60	LS =>	5,65	MO com LS =>	13,25
				Valor do BDI =>	8,22			Valor com BDI =>	40,22

Composição	Código	Banco	Descrição	Tipo	Und	Quant.	Valor Unit	Total	
									MO sem LS =>
Composição	88243	SINAPI	AJUDANTE ESPECIALIZADO COM ENCARGOS COMPLEMENTARES	SEDI - SERVIÇOS DIVERSOS	H	1,0000000	21,81	21,81	
Composição Auxiliar	95313	SINAPI	CURSO DE CAPACITAÇÃO PARA AJUDANTE ESPECIALIZADO (ENCARGOS COMPLEMENTARES) - HORISTA	SEDI - SERVIÇOS DIVERSOS	H	1,0000000	0,17	0,17	
Insumo	00000242	SINAPI	AJUDANTE ESPECIALIZADO (HORISTA)	Mão de Obra	H	1,0000000	13,08	13,08	
Insumo	00037370	SINAPI	ALIMENTACAO - HORISTA (COLETADO CAIXA - ENCARGOS COMPLEMENTARES)	Outros	H	1,0000000	4,64	4,64	
Insumo	00037371	SINAPI	TRANSPORTE - HORISTA (COLETADO CAIXA - ENCARGOS COMPLEMENTARES)	Serviços	H	1,0000000	0,63	0,63	
Insumo	00037372	SINAPI	EXAMES - HORISTA (COLETADO CAIXA - ENCARGOS COMPLEMENTARES)	Outros	H	1,0000000	1,34	1,34	
Insumo	00037373	SINAPI	SEGURO - HORISTA (COLETADO CAIXA - ENCARGOS COMPLEMENTARES)	Taxas	H	1,0000000	0,01	0,01	
Insumo	00043467	SINAPI	FERRAMENTAS - FAMILIA SERVENTE - HORISTA (ENCARGOS COMPLEMENTARES - COLETADO CAIXA)	Equipamento	H	1,0000000	0,61	0,61	
Insumo	00043491	SINAPI	EPI - FAMILIA SERVENTE - HORISTA (ENCARGOS COMPLEMENTARES - COLETADO CAIXA)	Equipamento	H	1,0000000	1,33	1,33	
				MO sem LS =>	7,60	LS =>	5,65	MO com LS =>	13,25
				Valor do BDI =>	5,60			Valor com BDI =>	27,41

Composição	Código	Banco	Descrição	Tipo	Und	Quant.	Valor Unit	Total	
									MO sem LS =>
Composição	88629	SINAPI	ARGAMASSA TRAÇO 1:3 (EM VOLUME DE CIMENTO E AREIA MÉDIA ÚMIDA), PREPARO MANUAL. AF_08/2019	SEDI - SERVIÇOS DIVERSOS	m³	1,0000000	660,22	660,22	
Composição Auxiliar	88316	SINAPI	SERVENTE COM ENCARGOS COMPLEMENTARES	SEDI - SERVIÇOS DIVERSOS	H	8,5700000	20,65	176,97	
Insumo	00000370	SINAPI	AREIA MEDIA - POSTO JAZIDA/FORNECEDOR (RETIRADO NA JAZIDA, SEM TRANSPORTE)	Material	m³	1,0700000	72,50	77,57	
Insumo	00001379	SINAPI	CIMENTO PORTLAND COMPOSTO CP II-32	Material	KG	482,9600000	0,84	405,68	
				MO sem LS =>	59,42	LS =>	44,19	MO com LS =>	103,61
				Valor do BDI =>	169,61			Valor com BDI =>	829,83

Composição	Código	Banco	Descrição	Tipo	Und	Quant.	Valor Unit	Total
Composição	91387	SINAPI	CAMINHÃO BASCULANTE 10 M3, TRUCADO CABINE SIMPLES, PESO BRUTO TOTAL 23.000 KG, CARGA ÚTIL MÁXIMA 15.935 KG, DISTÂNCIA ENTRE EIXOS 4,80 M, POTÊNCIA 230 CV INCLUSIVE CAÇAMBA METÁLICA - CHI DIURNO. AF_06/2014	CHOR - CUSTOS HORÁRIOS DE MÁQUINAS E EQUIPAMENTOS	CHI	1,0000000	65,04	65,04

P.T. PROCESSO Nº 1924012024
 Fis. Nº 428
 Visto

MÁXIMO CONSTRUÇÕES PROJETOS E INCORPORAÇÃO L.T.D.A
CNPJ: 22.791.070/0001-48

RUA DOS AZULÕES, 1, EDIFÍCIO OFFICE TOWER, SALA 425, JARDIM RENASCENÇA 2
CEP.: 65.075-060, SÃO LUÍS - MA
CONTATO: (98) 98441-5578

E-MAIL: MAXIMOCONSTRUCOES.1@HOTMAIL.COM



Composição Auxiliar	88281	SINAPI	MOTORISTA DE BASCULANTE COM ENCARGOS COMPLEMENTARES	SEDI - SERVIÇOS DIVERSOS	H	1,0000000	27,62	27,62		
Composição Auxiliar	91380	SINAPI	CAMINHÃO BASCULANTE 10 M3, TRUCADO CABINE SIMPLES, PESO BRUTO TOTAL 23.000 KG, CARGA ÚTIL MÁXIMA 15.935 KG, DISTÂNCIA ENTRE EIXOS 4,80 M, POTÊNCIA 230 CV INCLUSIVE CAÇAMBA METÁLICA - DEPRECIAÇÃO. AF_06/2014	CHOR - CUSTOS HORÁRIOS DE MÁQUINAS E EQUIPAMENTOS	H	1,0000000	24,37	24,37		
Composição Auxiliar	91381	SINAPI	CAMINHÃO BASCULANTE 10 M3, TRUCADO CABINE SIMPLES, PESO BRUTO TOTAL 23.000 KG, CARGA ÚTIL MÁXIMA 15.935 KG, DISTÂNCIA ENTRE EIXOS 4,80 M, POTÊNCIA 230 CV INCLUSIVE CAÇAMBA METÁLICA - JUROS. AF_06/2014	CHOR - CUSTOS HORÁRIOS DE MÁQUINAS E EQUIPAMENTOS	H	1,0000000	9,30	9,30		
Composição Auxiliar	91382	SINAPI	CAMINHÃO BASCULANTE 10 M3, TRUCADO CABINE SIMPLES, PESO BRUTO TOTAL 23.000 KG, CARGA ÚTIL MÁXIMA 15.935 KG, DISTÂNCIA ENTRE EIXOS 4,80 M, POTÊNCIA 230 CV INCLUSIVE CAÇAMBA METÁLICA - IMPOSTOS E SEGUROS. AF_06/2014	CHOR - CUSTOS HORÁRIOS DE MÁQUINAS E EQUIPAMENTOS	H	1,0000000	3,75	3,75		
					MO sem LS =>	11,55	LS =>	8,58	MO com LS =>	20,13
					Valor do BDI =>	16,70			Valor com BDI =>	81,74

	Código	Banco	Descrição	Tipo	Und	Quant.	Valor Unit	Total		
Composição	91386	SINAPI	CAMINHÃO BASCULANTE 10 M3, TRUCADO CABINE SIMPLES, PESO BRUTO TOTAL 23.000 KG, CARGA ÚTIL MÁXIMA 15.935 KG, DISTÂNCIA ENTRE EIXOS 4,80 M, POTÊNCIA 230 CV INCLUSIVE CAÇAMBA METÁLICA - CHP DIURNO. AF_06/2014	CHOR - CUSTOS HORÁRIOS DE MÁQUINAS E EQUIPAMENTOS	CHP	1,0000000	251,64	251,64		
Composição Auxiliar	88281	SINAPI	MOTORISTA DE BASCULANTE COM ENCARGOS COMPLEMENTARES	SEDI - SERVIÇOS DIVERSOS	H	1,0000000	27,62	27,62		
Composição Auxiliar	91380	SINAPI	CAMINHÃO BASCULANTE 10 M3, TRUCADO CABINE SIMPLES, PESO BRUTO TOTAL 23.000 KG, CARGA ÚTIL MÁXIMA 15.935 KG, DISTÂNCIA ENTRE EIXOS 4,80 M, POTÊNCIA 230 CV INCLUSIVE CAÇAMBA METÁLICA - DEPRECIAÇÃO. AF_06/2014	CHOR - CUSTOS HORÁRIOS DE MÁQUINAS E EQUIPAMENTOS	H	1,0000000	24,37	24,37		
Composição Auxiliar	91381	SINAPI	CAMINHÃO BASCULANTE 10 M3, TRUCADO CABINE SIMPLES, PESO BRUTO TOTAL 23.000 KG, CARGA ÚTIL MÁXIMA 15.935 KG, DISTÂNCIA ENTRE EIXOS 4,80 M, POTÊNCIA 230 CV INCLUSIVE CAÇAMBA METÁLICA - JUROS. AF_06/2014	CHOR - CUSTOS HORÁRIOS DE MÁQUINAS E EQUIPAMENTOS	H	1,0000000	9,30	9,30		
Composição Auxiliar	91382	SINAPI	CAMINHÃO BASCULANTE 10 M3, TRUCADO CABINE SIMPLES, PESO BRUTO TOTAL 23.000 KG, CARGA ÚTIL MÁXIMA 15.935 KG, DISTÂNCIA ENTRE EIXOS 4,80 M, POTÊNCIA 230 CV INCLUSIVE CAÇAMBA METÁLICA - IMPOSTOS E SEGUROS. AF_06/2014	CHOR - CUSTOS HORÁRIOS DE MÁQUINAS E EQUIPAMENTOS	H	1,0000000	3,75	3,75		
Composição Auxiliar	91383	SINAPI	CAMINHÃO BASCULANTE 10 M3, TRUCADO CABINE SIMPLES, PESO BRUTO TOTAL 23.000 KG, CARGA ÚTIL MÁXIMA 15.935 KG, DISTÂNCIA ENTRE EIXOS 4,80 M, POTÊNCIA 230 CV INCLUSIVE CAÇAMBA METÁLICA - MANUTENÇÃO. AF_06/2014	CHOR - CUSTOS HORÁRIOS DE MÁQUINAS E EQUIPAMENTOS	H	1,0000000	43,69	43,69		
Composição Auxiliar	91384	SINAPI	CAMINHÃO BASCULANTE 10 M3, TRUCADO CABINE SIMPLES, PESO BRUTO TOTAL 23.000 KG, CARGA ÚTIL MÁXIMA 15.935 KG, DISTÂNCIA ENTRE EIXOS 4,80 M, POTÊNCIA 230 CV INCLUSIVE CAÇAMBA METÁLICA - MATERIAIS NA OPERAÇÃO. AF_06/2014	CHOR - CUSTOS HORÁRIOS DE MÁQUINAS E EQUIPAMENTOS	H	1,0000000	142,91	142,91		
					MO sem LS =>	11,55	LS =>	8,58	MO com LS =>	20,13
					Valor do BDI =>	64,64			Valor com BDI =>	316,28

Composição	91380	SINAPI	CAMINHÃO BASCULANTE 10 M3, TRUCADO CABINE SIMPLES, PESO BRUTO TOTAL 23.000 KG, CARGA ÚTIL MÁXIMA 15.935 KG, DISTÂNCIA ENTRE EIXOS 4,80 M, POTÊNCIA 230 CV INCLUSIVE CAÇAMBA METÁLICA - DEPRECIAÇÃO. AF_06/2014	CHOR - CUSTOS HORÁRIOS DE MÁQUINAS E EQUIPAMENTOS	H	1,0000000	24,37	24,37		
Insumo	00037734	SINAPI	CAÇAMBA METÁLICA BASCULANTE COM CAPACIDADE DE 10 M3 (INCLUI MONTAGEM, NAO INCLUI CAMINHÃO)	Material	UN	0,0000603	73.298,23	4,41		
Insumo	00037758	SINAPI	CAMINHÃO TRUCADO, PESO BRUTO TOTAL 23000 KG, CARGA UTIL MAXIMA 15285 KG, DISTANCIA ENTRE EIXOS 4,80 M, POTENCIA 326 CV (INCLUI CABINE E CHASSI, NAO INCLUI CARROCERIA)	Equipamento	UN	0,0000342	583.697,28	19,96		
					MO sem LS =>	0,00	LS =>	0,00	MO com LS =>	0,00
					Valor do BDI =>	6,26			Valor com BDI =>	30,63

Composição	91382	SINAPI	CAMINHÃO BASCULANTE 10 M3, TRUCADO CABINE SIMPLES, PESO BRUTO TOTAL 23.000 KG, CARGA ÚTIL MÁXIMA 15.935 KG, DISTÂNCIA ENTRE EIXOS 4,80 M, POTÊNCIA 230 CV INCLUSIVE CAÇAMBA METÁLICA - IMPOSTOS E SEGUROS. AF_06/2014	CHOR - CUSTOS HORÁRIOS DE MÁQUINAS E EQUIPAMENTOS	H	1,0000000	3,75	3,75		
Insumo	00037734	SINAPI	CAÇAMBA METÁLICA BASCULANTE COM CAPACIDADE DE 10 M3 (INCLUI MONTAGEM, NAO INCLUI CAMINHÃO)	Material	UN	0,0000059	73.298,23	0,43		
Insumo	00037758	SINAPI	CAMINHÃO TRUCADO, PESO BRUTO TOTAL 23000 KG, CARGA UTIL MAXIMA 15285 KG, DISTANCIA ENTRE EIXOS 4,80 M, POTENCIA 326 CV (INCLUI CABINE E CHASSI, NAO INCLUI CARROCERIA)	Equipamento	UN	0,0000057	583.697,28	3,32		
					MO sem LS =>	0,00	LS =>	0,00	MO com LS =>	0,00
					Valor do BDI =>	0,96			Valor com BDI =>	4,71

PFC - CASSIO IN - 02/2024
 FIS Nº 429
 Visto

MÁXIMO CONSTRUÇÕES PROJETOS E INCORPORAÇÃO LTDA
CNPJ: 22.791.070/0001-48

RUA DOS AZULÕES, 1, EDIFÍCIO OFFICE TOWER, SALA 425, JARDIM RENASCENÇA 2
 CEP.: 65.075-060, SÃO LUÍS - MA
 CONTATO: (98) 98441-5578
 E-MAIL: MAXIMOCONSTRUcoes.1@HOTMAIL.COM



Composição	Código	Banco	Descrição	Tipo	Und	Quant.	Valor Unit	Total	
Composição	91381	SINAPI	CAMINHÃO BASCULANTE 10 M3, TRUCADO CABINE SIMPLES, PESO BRUTO TOTAL 23.000 KG, CARGA ÚTIL MÁXIMA 15.935 KG, DISTÂNCIA ENTRE EIXOS 4,80 M, POTÊNCIA 230 CV INCLUSIVE CAÇAMBA METÁLICA - JUROS. AF_06/2014	CHOR - CUSTOS HORÁRIOS DE MÁQUINAS E EQUIPAMENTOS	H	1,0000000	9,30	9,30	
Insumo	00037734	SINAPI	CACAMBA METALICA BASCULANTE COM CAPACIDADE DE 10 M3 (INCLUI MONTAGEM, NAO INCLUI CAMINHAO)	Material	UN	0,0000146	73.298,23	1,07	
Insumo	00037758	SINAPI	CAMINHAO TRUCADO, PESO BRUTO TOTAL 23000 KG, CARGA UTIL MAXIMA 15285 KG, DISTANCIA ENTRE EIXOS 4,80 M, POTENCIA 326 CV (INCLUI CABINE E CHASSI, NAO INCLUI CARROCERIA)	Equipamento	UN	0,0000141	583.697,28	8,23	
				MO sem LS =>	0,00	LS =>	0,00	MO com LS =>	0,00
				Valor do BDI =>	2,38			Valor com BDI =>	11,68
Composição	91383	SINAPI	CAMINHÃO BASCULANTE 10 M3, TRUCADO CABINE SIMPLES, PESO BRUTO TOTAL 23.000 KG, CARGA ÚTIL MÁXIMA 15.935 KG, DISTÂNCIA ENTRE EIXOS 4,80 M, POTÊNCIA 230 CV INCLUSIVE CAÇAMBA METÁLICA - MANUTENÇÃO. AF_06/2014	CHOR - CUSTOS HORÁRIOS DE MÁQUINAS E EQUIPAMENTOS	H	1,0000000	43,69	43,69	
Insumo	00037734	SINAPI	CACAMBA METALICA BASCULANTE COM CAPACIDADE DE 10 M3 (INCLUI MONTAGEM, NAO INCLUI CAMINHAO)	Material	UN	0,0000849	73.298,23	6,22	
Insumo	00037758	SINAPI	CAMINHAO TRUCADO, PESO BRUTO TOTAL 23000 KG, CARGA UTIL MAXIMA 15285 KG, DISTANCIA ENTRE EIXOS 4,80 M, POTENCIA 326 CV (INCLUI CABINE E CHASSI, NAO INCLUI CARROCERIA)	Equipamento	UN	0,0000642	583.697,28	37,47	
				MO sem LS =>	0,00	LS =>	0,00	MO com LS =>	0,00
				Valor do BDI =>	11,22			Valor com BDI =>	54,91
Composição	91384	SINAPI	CAMINHÃO BASCULANTE 10 M3, TRUCADO CABINE SIMPLES, PESO BRUTO TOTAL 23.000 KG, CARGA ÚTIL MÁXIMA 15.935 KG, DISTÂNCIA ENTRE EIXOS 4,80 M, POTÊNCIA 230 CV INCLUSIVE CAÇAMBA METÁLICA - MATERIAIS NA OPERAÇÃO. AF_06/2014	CHOR - CUSTOS HORÁRIOS DE MÁQUINAS E EQUIPAMENTOS	H	1,0000000	142,91	142,91	
Insumo	00004221	SINAPI	OLEO DIESEL COMBUSTIVEL COMUM: METROPOLITANO S-10 OU S-500	Material	L	23,7000000	6,03	142,91	
				MO sem LS =>	0,00	LS =>	0,00	MO com LS =>	0,00
				Valor do BDI =>	36,71			Valor com BDI =>	179,62
Composição	91646	SINAPI	CAMINHÃO DE TRANSPORTE DE MATERIAL ASFÁLTICO 30.000 L, COM CAVALO MECÂNICO DE CAPACIDADE MÁXIMA DE TRACÇÃO COMBINADO DE 66.000 KG, POTÊNCIA 360 CV, INCLUSIVE TANQUE DE ASFALTO COM SERPENTINA - CHI DIURNO. AF_08/2015	CHOR - CUSTOS HORÁRIOS DE MÁQUINAS E EQUIPAMENTOS	CHI	1,0000000	92,13	92,13	
Composição Auxiliar	88283	SINAPI	MOTORISTA DE CAMINHÃO E CARRETA COM ENCARGOS COMPLEMENTARES	SEDI - SERVIÇOS DIVERSOS	H	1,0000000	32,33	32,33	
Composição Auxiliar	91640	SINAPI	CAMINHÃO DE TRANSPORTE DE MATERIAL ASFÁLTICO 30.000 L, COM CAVALO MECÂNICO DE CAPACIDADE MÁXIMA DE TRACÇÃO COMBINADO DE 66.000 KG, POTÊNCIA 360 CV, INCLUSIVE TANQUE DE ASFALTO COM SERPENTINA - DEPRECIÇÃO. AF_08/2015	CHOR - CUSTOS HORÁRIOS DE MÁQUINAS E EQUIPAMENTOS	H	1,0000000	38,18	38,18	
Composição Auxiliar	91641	SINAPI	CAMINHÃO DE TRANSPORTE DE MATERIAL ASFÁLTICO 30.000 L, COM CAVALO MECÂNICO DE CAPACIDADE MÁXIMA DE TRACÇÃO COMBINADO DE 66.000 KG, POTÊNCIA 360 CV, INCLUSIVE TANQUE DE ASFALTO COM SERPENTINA - JUROS. AF_08/2015	CHOR - CUSTOS HORÁRIOS DE MÁQUINAS E EQUIPAMENTOS	H	1,0000000	15,40	15,40	
Composição Auxiliar	91642	SINAPI	CAMINHÃO DE TRANSPORTE DE MATERIAL ASFÁLTICO 30.000 L, COM CAVALO MECÂNICO DE CAPACIDADE MÁXIMA DE TRACÇÃO COMBINADO DE 66.000 KG, POTÊNCIA 360 CV, INCLUSIVE TANQUE DE ASFALTO COM SERPENTINA - IMPOSTOS E SEGUROS. AF_08/2015	CHOR - CUSTOS HORÁRIOS DE MÁQUINAS E EQUIPAMENTOS	H	1,0000000	6,22	6,22	
				MO sem LS =>	14,25	LS =>	10,59	MO com LS =>	24,84
				Valor do BDI =>	23,66			Valor com BDI =>	115,79
Composição	91645	SINAPI	CAMINHÃO DE TRANSPORTE DE MATERIAL ASFÁLTICO 30.000 L, COM CAVALO MECÂNICO DE CAPACIDADE MÁXIMA DE TRACÇÃO COMBINADO DE 66.000 KG, POTÊNCIA 360 CV, INCLUSIVE TANQUE DE ASFALTO COM SERPENTINA - CHP DIURNO. AF_08/2015	CHOR - CUSTOS HORÁRIOS DE MÁQUINAS E EQUIPAMENTOS	CHP	1,0000000	464,42	464,42	
Composição Auxiliar	88283	SINAPI	MOTORISTA DE CAMINHÃO E CARRETA COM ENCARGOS COMPLEMENTARES	SEDI - SERVIÇOS DIVERSOS	H	1,0000000	32,33	32,33	

PROCESSO Nº 0291042024
 Fls Nº 430
 Visto

MÁXIMO CONSTRUÇÕES PROJETOS E INCORPORAÇÃO LTDA
CNPJ: 22.791.070/0001-48

RUA DOS AZULÕES, 1, EDIFÍCIO OFFICE TOWER, SALA 425, JARDIM RENASCENÇA 2
CEP.: 65.075-060, SÃO LUÍS - MA
CONTATO: (98) 98441-5578

E-MAIL: MAXIMOCONSTRUCOES.1@HOTMAIL.COM



Composição Auxiliar	91640	SINAPI	CAMINHÃO DE TRANSPORTE DE MATERIAL ASFÁLTICO 30.000 L, COM CAVALO MECÂNICO DE CAPACIDADE MÁXIMA DE TRAÇÃO COMBINADO DE 66.000 KG, POTÊNCIA 360 CV, INCLUSIVE TANQUE DE ASFALTO COM SERPENTINA - DEPRECIAÇÃO. AF_08/2015	CHOR - CUSTOS HORÁRIOS DE MÁQUINAS E EQUIPAMENTOS	H	1,0000000	38,18	38,18		
Composição Auxiliar	91641	SINAPI	CAMINHÃO DE TRANSPORTE DE MATERIAL ASFÁLTICO 30.000 L, COM CAVALO MECÂNICO DE CAPACIDADE MÁXIMA DE TRAÇÃO COMBINADO DE 66.000 KG, POTÊNCIA 360 CV, INCLUSIVE TANQUE DE ASFALTO COM SERPENTINA - JUROS. AF_08/2015	CHOR - CUSTOS HORÁRIOS DE MÁQUINAS E EQUIPAMENTOS	H	1,0000000	15,40	15,40		
Composição Auxiliar	91642	SINAPI	CAMINHÃO DE TRANSPORTE DE MATERIAL ASFÁLTICO 30.000 L, COM CAVALO MECÂNICO DE CAPACIDADE MÁXIMA DE TRAÇÃO COMBINADO DE 66.000 KG, POTÊNCIA 360 CV, INCLUSIVE TANQUE DE ASFALTO COM SERPENTINA - IMPOSTOS E SEGUROS. AF_08/2015	CHOR - CUSTOS HORÁRIOS DE MÁQUINAS E EQUIPAMENTOS	H	1,0000000	6,22	6,22		
Composição Auxiliar	91643	SINAPI	CAMINHÃO DE TRANSPORTE DE MATERIAL ASFÁLTICO 30.000 L, COM CAVALO MECÂNICO DE CAPACIDADE MÁXIMA DE TRAÇÃO COMBINADO DE 66.000 KG, POTÊNCIA 360 CV, INCLUSIVE TANQUE DE ASFALTO COM SERPENTINA - MANUTENÇÃO. AF_08/2015	CHOR - CUSTOS HORÁRIOS DE MÁQUINAS E EQUIPAMENTOS	H	1,0000000	68,74	68,74		
Composição Auxiliar	91644	SINAPI	CAMINHÃO DE TRANSPORTE DE MATERIAL ASFÁLTICO 30.000 L, COM CAVALO MECÂNICO DE CAPACIDADE MÁXIMA DE TRAÇÃO COMBINADO DE 66.000 KG, POTÊNCIA 360 CV, INCLUSIVE TANQUE DE ASFALTO COM SERPENTINA - MATERIAIS NA OPERAÇÃO. AF_08/2015	CHOR - CUSTOS HORÁRIOS DE MÁQUINAS E EQUIPAMENTOS	H	1,0000000	303,55	303,55		
				MO sem LS =>		14,25	LS =>	10,59	MO com LS =>	24,84
				Valor do BDI =>		119,30			Valor com BDI =>	583,72

Composição	Código	Banco	Descrição	Tipo	Und	Quant.	Valor Unit	Total		
Composição	91640	SINAPI	CAMINHÃO DE TRANSPORTE DE MATERIAL ASFÁLTICO 30.000 L, COM CAVALO MECÂNICO DE CAPACIDADE MÁXIMA DE TRAÇÃO COMBINADO DE 66.000 KG, POTÊNCIA 360 CV, INCLUSIVE TANQUE DE ASFALTO COM SERPENTINA - DEPRECIAÇÃO. AF_08/2015	CHOR - CUSTOS HORÁRIOS DE MÁQUINAS E EQUIPAMENTOS	H	1,0000000	38,18	38,18		
Insumo	00013215	SINAPI	CAVALO MECANICO TRACAO 6X2, PESO BRUTO TOTAL COMBINADO 56000 KG, CAPACIDADE MAXIMA DE TRACAO *66000* KG, POTENCIA *360* CV (INCLUI CABINE E CHASSI, NAO INCLUI SEMIRREBOQUE)	Equipamento	UN	0,0000343	980.999,20	33,64		
Insumo	00014405	SINAPI	TANQUE DE ASFALTO ESTACIONARIO COM SERPENTINA, CAPACIDADE 30.000 L	Material	UN	0,0000320	141.902,75	4,54		
				MO sem LS =>		0,00	LS =>	0,00	MO com LS =>	0,00
				Valor do BDI =>		9,80			Valor com BDI =>	47,98

Composição	Código	Banco	Descrição	Tipo	Und	Quant.	Valor Unit	Total		
Composição	91642	SINAPI	CAMINHÃO DE TRANSPORTE DE MATERIAL ASFÁLTICO 30.000 L, COM CAVALO MECÂNICO DE CAPACIDADE MÁXIMA DE TRAÇÃO COMBINADO DE 66.000 KG, POTÊNCIA 360 CV, INCLUSIVE TANQUE DE ASFALTO COM SERPENTINA - IMPOSTOS E SEGUROS. AF_08/2015	CHOR - CUSTOS HORÁRIOS DE MÁQUINAS E EQUIPAMENTOS	H	1,0000000	6,22	6,22		
Insumo	00013215	SINAPI	CAVALO MECANICO TRACAO 6X2, PESO BRUTO TOTAL COMBINADO 56000 KG, CAPACIDADE MAXIMA DE TRACAO *66000* KG, POTENCIA *360* CV (INCLUI CABINE E CHASSI, NAO INCLUI SEMIRREBOQUE)	Equipamento	UN	0,0000057	980.999,20	5,59		
Insumo	00014405	SINAPI	TANQUE DE ASFALTO ESTACIONARIO COM SERPENTINA, CAPACIDADE 30.000 L	Material	UN	0,0000045	141.902,75	0,63		
				MO sem LS =>		0,00	LS =>	0,00	MO com LS =>	0,00
				Valor do BDI =>		1,59			Valor com BDI =>	7,81

Composição	Código	Banco	Descrição	Tipo	Und	Quant.	Valor Unit	Total		
Composição	91641	SINAPI	CAMINHÃO DE TRANSPORTE DE MATERIAL ASFÁLTICO 30.000 L, COM CAVALO MECÂNICO DE CAPACIDADE MÁXIMA DE TRAÇÃO COMBINADO DE 66.000 KG, POTÊNCIA 360 CV, INCLUSIVE TANQUE DE ASFALTO COM SERPENTINA - JUROS. AF_08/2015	CHOR - CUSTOS HORÁRIOS DE MÁQUINAS E EQUIPAMENTOS	H	1,0000000	15,40	15,40		
Insumo	00013215	SINAPI	CAVALO MECANICO TRACAO 6X2, PESO BRUTO TOTAL COMBINADO 56000 KG, CAPACIDADE MAXIMA DE TRACAO *66000* KG, POTENCIA *360* CV (INCLUI CABINE E CHASSI, NAO INCLUI SEMIRREBOQUE)	Equipamento	UN	0,0000141	980.999,20	13,83		
Insumo	00014405	SINAPI	TANQUE DE ASFALTO ESTACIONARIO COM SERPENTINA, CAPACIDADE 30.000 L	Material	UN	0,0000111	141.902,75	1,57		
				MO sem LS =>		0,00	LS =>	0,00	MO com LS =>	0,00
				Valor do BDI =>		3,95			Valor com BDI =>	19,35

Composição	Código	Banco	Descrição	Tipo	Und	Quant.	Valor Unit	Total
Composição	91643	SINAPI	CAMINHÃO DE TRANSPORTE DE MATERIAL ASFÁLTICO 30.000 L, COM CAVALO MECÂNICO DE CAPACIDADE MÁXIMA DE TRAÇÃO COMBINADO DE 66.000 KG, POTÊNCIA 360 CV, INCLUSIVE TANQUE DE ASFALTO COM SERPENTINA - MANUTENÇÃO. AF_08/2015	CHOR - CUSTOS HORÁRIOS DE MÁQUINAS E EQUIPAMENTOS	H	1,0000000	68,74	68,74
Insumo	00013215	SINAPI	CAVALO MECANICO TRACAO 6X2, PESO BRUTO TOTAL COMBINADO 56000 KG, CAPACIDADE MAXIMA DE TRACAO *66000* KG, POTENCIA *360* CV (INCLUI CABINE E CHASSI, NAO INCLUI SEMIRREBOQUE)	Equipamento	UN	0,0000643	980.999,20	63,07

Processo nº 0224052024
 Fis nº 431
 Visto

MÁXIMO CONSTRUÇÕES PROJETOS E INCORPORAÇÃO LTDA
CNPJ: 22.791.070/0001-48

RUA DOS AZULÕES, 1, EDIFÍCIO OFFICE TOWER, SALA 425, JARDIM RENASCENÇA 2
CEP.: 65.075-060, SÃO LUÍS - MA
CONTATO: (98) 98441-5578

E-MAIL: MAXIMOCONSTRUACOES.1@HOTMAIL.COM



Insumo	00014405	SINAPI	TANQUE DE ASFALTO ESTACIONARIO COM SERPENTINA, CAPACIDADE 30.000 L	Material	UN	0,0000400	141.902,75	5,67	
				MO sem LS =>	0,00	LS =>	0,00	MO com LS =>	0,00
				Valor do BDI =>	17,65			Valor com BDI =>	86,39

Composição	Código	Banco	Descrição	Tipo	Und	Quant.	Valor Unit	Total	
	91644	SINAPI	CAMINHÃO DE TRANSPORTE DE MATERIAL ASFÁLTICO 30.000 L, COM CAVALO MECÂNICO DE CAPACIDADE MÁXIMA DE TRACÇÃO COMBINADO DE 66.000 KG, POTÊNCIA 360 CV, INCLUSIVE TANQUE DE ASFALTO COM SERPENTINA - MATERIAIS NA OPERAÇÃO. AF_08/2015	CHOR - CUSTOS HORÁRIOS DE MÁQUINAS E EQUIPAMENTOS	H	1,0000000	303,55	303,55	
Insumo	00004221	SINAPI	OLEO DIESEL COMBUSTIVEL COMUM METROPOLITANO S-10 OU S-500	Material	L	50,3400000	6,03	303,55	
				MO sem LS =>	0,00	LS =>	0,00	MO com LS =>	0,00
				Valor do BDI =>	77,98			Valor com BDI =>	381,53

Composição	Código	Banco	Descrição	Tipo	Und	Quant.	Valor Unit	Total	
	5903	SINAPI	CAMINHÃO PIPA 10.000 L TRUCADO, PESO BRUTO TOTAL 23.000 KG, CARGA ÚTIL MÁXIMA 15.935 KG, DISTÂNCIA ENTRE EIXOS 4,8 M, POTÊNCIA 230 CV, INCLUSIVE TANQUE DE AÇO PARA TRANSPORTE DE ÁGUA - CHI DIURNO. AF_06/2014	CHOR - CUSTOS HORÁRIOS DE MÁQUINAS E EQUIPAMENTOS	CHI	1,0000000	64,48	64,48	
Composição Auxiliar	88282	SINAPI	MOTORISTA DE CAMINHÃO COM ENCARGOS COMPLEMENTARES	SEDI - SERVIÇOS DIVERSOS	H	1,0000000	27,62	27,62	
Composição Auxiliar	91396	SINAPI	CAMINHÃO PIPA 10.000 L TRUCADO, PESO BRUTO TOTAL 23.000 KG, CARGA ÚTIL MÁXIMA 15.935 KG, DISTÂNCIA ENTRE EIXOS 4,8 M, POTÊNCIA 230 CV, INCLUSIVE TANQUE DE AÇO PARA TRANSPORTE DE ÁGUA - DEPRECIÇÃO. AF_06/2014	CHOR - CUSTOS HORÁRIOS DE MÁQUINAS E EQUIPAMENTOS	H	1,0000000	23,90	23,90	
Composição Auxiliar	91397	SINAPI	CAMINHÃO PIPA 10.000 L TRUCADO, PESO BRUTO TOTAL 23.000 KG, CARGA ÚTIL MÁXIMA 15.935 KG, DISTÂNCIA ENTRE EIXOS 4,8 M, POTÊNCIA 230 CV, INCLUSIVE TANQUE DE AÇO PARA TRANSPORTE DE ÁGUA - JUROS. AF_06/2014	CHOR - CUSTOS HORÁRIOS DE MÁQUINAS E EQUIPAMENTOS	H	1,0000000	9,24	9,24	
Composição Auxiliar	91398	SINAPI	CAMINHÃO PIPA 10.000 L TRUCADO, PESO BRUTO TOTAL 23.000 KG, CARGA ÚTIL MÁXIMA 15.935 KG, DISTÂNCIA ENTRE EIXOS 4,8 M, POTÊNCIA 230 CV, INCLUSIVE TANQUE DE AÇO PARA TRANSPORTE DE ÁGUA - IMPOSTOS E SEGUROS. AF_06/2014	CHOR - CUSTOS HORÁRIOS DE MÁQUINAS E EQUIPAMENTOS	H	1,0000000	3,72	3,72	
				MO sem LS =>	11,55	LS =>	8,58	MO com LS =>	20,13
				Valor do BDI =>	16,56			Valor com BDI =>	81,04

Composição	Código	Banco	Descrição	Tipo	Und	Quant.	Valor Unit	Total	
	5901	SINAPI	CAMINHÃO PIPA 10.000 L TRUCADO, PESO BRUTO TOTAL 23.000 KG, CARGA ÚTIL MÁXIMA 15.935 KG, DISTÂNCIA ENTRE EIXOS 4,8 M, POTÊNCIA 230 CV, INCLUSIVE TANQUE DE AÇO PARA TRANSPORTE DE ÁGUA - CHP DIURNO. AF_06/2014	CHOR - CUSTOS HORÁRIOS DE MÁQUINAS E EQUIPAMENTOS	CHP	1,0000000	300,78	300,78	
Composição Auxiliar	53831	SINAPI	CAMINHÃO PIPA 10.000 L TRUCADO, PESO BRUTO TOTAL 23.000 KG, CARGA ÚTIL MÁXIMA 15.935 KG, DISTÂNCIA ENTRE EIXOS 4,8 M, POTÊNCIA 230 CV, INCLUSIVE TANQUE DE AÇO PARA TRANSPORTE DE ÁGUA - MATERIAIS NA OPERAÇÃO. AF_06/2014	CHOR - CUSTOS HORÁRIOS DE MÁQUINAS E EQUIPAMENTOS	H	1,0000000	193,92	193,92	
Composição Auxiliar	5763	SINAPI	CAMINHÃO PIPA 10.000 L TRUCADO, PESO BRUTO TOTAL 23.000 KG, CARGA ÚTIL MÁXIMA 15.935 KG, DISTÂNCIA ENTRE EIXOS 4,8 M, POTÊNCIA 230 CV, INCLUSIVE TANQUE DE AÇO PARA TRANSPORTE DE ÁGUA - MANUTENÇÃO. AF_06/2014	CHOR - CUSTOS HORÁRIOS DE MÁQUINAS E EQUIPAMENTOS	H	1,0000000	42,38	42,38	
Composição Auxiliar	88282	SINAPI	MOTORISTA DE CAMINHÃO COM ENCARGOS COMPLEMENTARES	SEDI - SERVIÇOS DIVERSOS	H	1,0000000	27,62	27,62	
Composição Auxiliar	91396	SINAPI	CAMINHÃO PIPA 10.000 L TRUCADO, PESO BRUTO TOTAL 23.000 KG, CARGA ÚTIL MÁXIMA 15.935 KG, DISTÂNCIA ENTRE EIXOS 4,8 M, POTÊNCIA 230 CV, INCLUSIVE TANQUE DE AÇO PARA TRANSPORTE DE ÁGUA - DEPRECIÇÃO. AF_06/2014	CHOR - CUSTOS HORÁRIOS DE MÁQUINAS E EQUIPAMENTOS	H	1,0000000	23,90	23,90	
Composição Auxiliar	91397	SINAPI	CAMINHÃO PIPA 10.000 L TRUCADO, PESO BRUTO TOTAL 23.000 KG, CARGA ÚTIL MÁXIMA 15.935 KG, DISTÂNCIA ENTRE EIXOS 4,8 M, POTÊNCIA 230 CV, INCLUSIVE TANQUE DE AÇO PARA TRANSPORTE DE ÁGUA - JUROS. AF_06/2014	CHOR - CUSTOS HORÁRIOS DE MÁQUINAS E EQUIPAMENTOS	H	1,0000000	9,24	9,24	
Composição Auxiliar	91398	SINAPI	CAMINHÃO PIPA 10.000 L TRUCADO, PESO BRUTO TOTAL 23.000 KG, CARGA ÚTIL MÁXIMA 15.935 KG, DISTÂNCIA ENTRE EIXOS 4,8 M, POTÊNCIA 230 CV, INCLUSIVE TANQUE DE AÇO PARA TRANSPORTE DE ÁGUA - IMPOSTOS E SEGUROS. AF_06/2014	CHOR - CUSTOS HORÁRIOS DE MÁQUINAS E EQUIPAMENTOS	H	1,0000000	3,72	3,72	
				MO sem LS =>	11,55	LS =>	8,58	MO com LS =>	20,13
				Valor do BDI =>	77,27			Valor com BDI =>	378,05

	Código	Banco	Descrição	Tipo	Und	Quant.	Valor Unit	Total
--	--------	-------	-----------	------	-----	--------	------------	-------

PRT. 0550 N. 022/10/2024
 FIS. Nº 439
 Visto

MÁXIMO CONSTRUÇÕES PROJETOS E INCORPORAÇÃO LTDA
CNPJ: 22.791.070/0001-48

RUA DOS AZULÕES, 1, EDIFÍCIO OFFICE TOWER, SALA 425, JARDIM RENASCENÇA 2
 CEP.: 65.075-060, SÃO LUÍS - MA
 CONTATO: (98) 98441-5578
 E-MAIL: MAXIMOCONSTRUcoes.1@HOTMAIL.COM



Composição	91396	SINAPI	CAMINHÃO PIPA 10.000 L TRUCADO, PESO BRUTO TOTAL 23.000 KG, CARGA ÚTIL MÁXIMA 15.935 KG, DISTÂNCIA ENTRE EIXOS 4,8 M, POTÊNCIA 230 CV, INCLUSIVE TANQUE DE AÇO PARA TRANSPORTE DE ÁGUA - DEPRECIAÇÃO. AF_06/2014	CHOR - CUSTOS HORÁRIOS DE MÁQUINAS E EQUIPAMENTOS	H	1,0000000	23,90	23,90		
Insumo	00037736	SINAPI	TANQUE DE AÇO CARBONO NAO REVESTIDO, PARA TRANSPORTE DE AGUA COM CAPACIDADE DE 10 M3, COM BOMBA CENTRIFUGA POR TOMADA DE FORÇA, VAZAO MAXIMA *75* M3/H (INCLUI MONTAGEM, NAO INCLUI CAMINHAO)	Material	UN	0,0000551	70.507,50	3,88		
Insumo	00037758	SINAPI	CAMINHAO TRUCADO, PESO BRUTO TOTAL 23000 KG, CARGA UTIL MAXIMA 15285 KG, DISTANCIA ENTRE EIXOS 4,80 M, POTENCIA 326 CV (INCLUI CABINE E CHASSI, NAO INCLUI CARROCERIA)	Equipamento	UN	0,0000343	583.697,28	20,02		
				MO sem LS =>		0,00	LS =>	0,00	MO com LS =>	0,00
				Valor do BDI =>		6,13			Valor com BDI =>	30,03

Composição	Código	Banco	Descrição	Tipo	Und	Quant.	Valor Unit	Total		
	91398	SINAPI	CAMINHÃO PIPA 10.000 L TRUCADO, PESO BRUTO TOTAL 23.000 KG, CARGA ÚTIL MÁXIMA 15.935 KG, DISTÂNCIA ENTRE EIXOS 4,8 M, POTÊNCIA 230 CV, INCLUSIVE TANQUE DE AÇO PARA TRANSPORTE DE ÁGUA - IMPOSTOS E SEGUROS. AF_06/2014	CHOR - CUSTOS HORÁRIOS DE MÁQUINAS E EQUIPAMENTOS	H	1,0000000	3,72	3,72		
Insumo	00037736	SINAPI	TANQUE DE AÇO CARBONO NAO REVESTIDO, PARA TRANSPORTE DE AGUA COM CAPACIDADE DE 10 M3, COM BOMBA CENTRIFUGA POR TOMADA DE FORÇA, VAZAO MAXIMA *75* M3/H (INCLUI MONTAGEM, NAO INCLUI CAMINHAO)	Material	UN	0,0000058	70.507,50	0,40		
Insumo	00037758	SINAPI	CAMINHAO TRUCADO, PESO BRUTO TOTAL 23000 KG, CARGA UTIL MAXIMA 15285 KG, DISTANCIA ENTRE EIXOS 4,80 M, POTENCIA 326 CV (INCLUI CABINE E CHASSI, NAO INCLUI CARROCERIA)	Equipamento	UN	0,0000057	583.697,28	3,32		
				MO sem LS =>		0,00	LS =>	0,00	MO com LS =>	0,00
				Valor do BDI =>		0,95			Valor com BDI =>	4,67

Composição	Código	Banco	Descrição	Tipo	Und	Quant.	Valor Unit	Total		
	91397	SINAPI	CAMINHÃO PIPA 10.000 L TRUCADO, PESO BRUTO TOTAL 23.000 KG, CARGA ÚTIL MÁXIMA 15.935 KG, DISTÂNCIA ENTRE EIXOS 4,8 M, POTÊNCIA 230 CV, INCLUSIVE TANQUE DE AÇO PARA TRANSPORTE DE ÁGUA - JUROS. AF_06/2014	CHOR - CUSTOS HORÁRIOS DE MÁQUINAS E EQUIPAMENTOS	H	1,0000000	9,24	9,24		
Insumo	00037736	SINAPI	TANQUE DE AÇO CARBONO NAO REVESTIDO, PARA TRANSPORTE DE AGUA COM CAPACIDADE DE 10 M3, COM BOMBA CENTRIFUGA POR TOMADA DE FORÇA, VAZAO MAXIMA *75* M3/H (INCLUI MONTAGEM, NAO INCLUI CAMINHAO)	Material	UN	0,0000144	70.507,50	1,01		
Insumo	00037758	SINAPI	CAMINHAO TRUCADO, PESO BRUTO TOTAL 23000 KG, CARGA UTIL MAXIMA 15285 KG, DISTANCIA ENTRE EIXOS 4,80 M, POTENCIA 326 CV (INCLUI CABINE E CHASSI, NAO INCLUI CARROCERIA)	Equipamento	UN	0,0000141	583.697,28	8,23		
				MO sem LS =>		0,00	LS =>	0,00	MO com LS =>	0,00
				Valor do BDI =>		2,37			Valor com BDI =>	11,61

Composição	Código	Banco	Descrição	Tipo	Und	Quant.	Valor Unit	Total		
	5763	SINAPI	CAMINHÃO PIPA 10.000 L TRUCADO, PESO BRUTO TOTAL 23.000 KG, CARGA ÚTIL MÁXIMA 15.935 KG, DISTÂNCIA ENTRE EIXOS 4,8 M, POTÊNCIA 230 CV, INCLUSIVE TANQUE DE AÇO PARA TRANSPORTE DE ÁGUA - MANUTENÇÃO. AF_06/2014	CHOR - CUSTOS HORÁRIOS DE MÁQUINAS E EQUIPAMENTOS	H	1,0000000	42,38	42,38		
Insumo	00037736	SINAPI	TANQUE DE AÇO CARBONO NAO REVESTIDO, PARA TRANSPORTE DE AGUA COM CAPACIDADE DE 10 M3, COM BOMBA CENTRIFUGA POR TOMADA DE FORÇA, VAZAO MAXIMA *75* M3/H (INCLUI MONTAGEM, NAO INCLUI CAMINHAO)	Material	UN	0,0000689	70.507,50	4,85		
Insumo	00037758	SINAPI	CAMINHAO TRUCADO, PESO BRUTO TOTAL 23000 KG, CARGA UTIL MAXIMA 15285 KG, DISTANCIA ENTRE EIXOS 4,80 M, POTENCIA 326 CV (INCLUI CABINE E CHASSI, NAO INCLUI CARROCERIA)	Equipamento	UN	0,0000643	583.697,28	37,53		
				MO sem LS =>		0,00	LS =>	0,00	MO com LS =>	0,00
				Valor do BDI =>		10,88			Valor com BDI =>	53,26

Composição	Código	Banco	Descrição	Tipo	Und	Quant.	Valor Unit	Total		
	53831	SINAPI	CAMINHÃO PIPA 10.000 L TRUCADO, PESO BRUTO TOTAL 23.000 KG, CARGA ÚTIL MÁXIMA 15.935 KG, DISTÂNCIA ENTRE EIXOS 4,8 M, POTÊNCIA 230 CV, INCLUSIVE TANQUE DE AÇO PARA TRANSPORTE DE ÁGUA - MATERIAIS NA OPERAÇÃO. AF_06/2014	CHOR - CUSTOS HORÁRIOS DE MÁQUINAS E EQUIPAMENTOS	H	1,0000000	193,92	193,92		
Insumo	00004221	SINAPI	OLEO DIESEL COMBUSTIVEL COMUM METROPOLITANO S-10 OU S-500	Material	L	32,1600000	6,03	193,92		
				MO sem LS =>		0,00	LS =>	0,00	MO com LS =>	0,00
				Valor do BDI =>		49,81			Valor com BDI =>	243,73

Código	Banco	Descrição	Tipo	Und	Quant.	Valor Unit	Total
--------	-------	-----------	------	-----	--------	------------	-------

PRT. 0550 IN 0220402024
 FIS Nº 435
 Visto

MÁXIMO CONSTRUÇÕES PROJETOS E INCORPORAÇÃO LTDA
CNPJ: 22.791.070/0001-48

RUA DOS AZULÕES, 1, EDIFÍCIO OFFICE TOWER, SALA 425, JARDIM RENASCENÇA 2
 CEP.: 65.075-060, SÃO LUÍS - MA
 CONTATO: (98) 98441-5578

E-MAIL: MAXIMOCONSTRUcoes.1@HOTMAIL.COM



Composição	88262	SINAPI	CARPINTEIRO DE FORMAS COM ENCARGOS COMPLEMENTARES	SEDI - SERVIÇOS DIVERSOS	H	1,0000000	26,89	26,89		
Composição Auxiliar	95330	SINAPI	CURSO DE CAPACITAÇÃO PARA CARPINTEIRO DE FÓRMAS (ENCARGOS COMPLEMENTARES) - HORISTA	SEDI - SERVIÇOS DIVERSOS	H	1,0000000	0,24	0,24		
Insumo	00001213	SINAPI	CARPINTEIRO DE FORMAS (HORISTA)	Mão de Obra	H	1,0000000	18,11	18,11		
Insumo	00037370	SINAPI	ALIMENTACAO - HORISTA (COLETADO CAIXA - ENCARGOS COMPLEMENTARES)	Outros	H	1,0000000	4,64	4,64		
Insumo	00037371	SINAPI	TRANSPORTE - HORISTA (COLETADO CAIXA - ENCARGOS COMPLEMENTARES)	Serviços	H	1,0000000	0,63	0,63		
Insumo	00037372	SINAPI	EXAMES - HORISTA (COLETADO CAIXA - ENCARGOS COMPLEMENTARES)	Outros	H	1,0000000	1,34	1,34		
Insumo	00037373	SINAPI	SEGURO - HORISTA (COLETADO CAIXA - ENCARGOS COMPLEMENTARES)	Taxas	H	1,0000000	0,01	0,01		
Insumo	00043459	SINAPI	FERRAMENTAS - FAMILIA CARPINTEIRO DE FORMAS - HORISTA (ENCARGOS COMPLEMENTARES - COLETADO CAIXA)	Equipamento	H	1,0000000	0,49	0,49		
Insumo	00043483	SINAPI	EPI - FAMILIA CARPINTEIRO DE FORMAS - HORISTA (ENCARGOS COMPLEMENTARES - COLETADO CAIXA)	Equipamento	H	1,0000000	1,43	1,43		
				MO sem LS =>		10,52	LS =>	7,83	MO com LS =>	18,35
				Valor do BDI =>		6,90			Valor com BDI =>	33,79

Composição	Código	Banco	Descrição	Tipo	Und	Quant.	Valor Unit	Total		
	95313	SINAPI	CURSO DE CAPACITAÇÃO PARA AJUDANTE ESPECIALIZADO (ENCARGOS COMPLEMENTARES) - HORISTA	SEDI - SERVIÇOS DIVERSOS	H	1,0000000	0,17	0,17		
Insumo	00000242	SINAPI	AJUDANTE ESPECIALIZADO (HORISTA)	Mão de Obra	H	0,0132800	13,08	0,17		
				MO sem LS =>		0,10	LS =>	0,07	MO com LS =>	0,17
				Valor do BDI =>		0,04			Valor com BDI =>	0,21

Composição	Código	Banco	Descrição	Tipo	Und	Quant.	Valor Unit	Total		
	95330	SINAPI	CURSO DE CAPACITAÇÃO PARA CARPINTEIRO DE FÓRMAS (ENCARGOS COMPLEMENTARES) - HORISTA	SEDI - SERVIÇOS DIVERSOS	H	1,0000000	0,24	0,24		
Insumo	00001213	SINAPI	CARPINTEIRO DE FORMAS (HORISTA)	Mão de Obra	H	0,0132800	18,11	0,24		
				MO sem LS =>		0,14	LS =>	0,10	MO com LS =>	0,24
				Valor do BDI =>		0,06			Valor com BDI =>	0,30

Composição	Código	Banco	Descrição	Tipo	Und	Quant.	Valor Unit	Total		
	95401	SINAPI	CURSO DE CAPACITAÇÃO PARA ENCARREGADO GERAL (ENCARGOS COMPLEMENTARES) - HORISTA	SEDI - SERVIÇOS DIVERSOS	H	1,0000000	0,60	0,60		
Insumo	00004083	SINAPI	ENCARREGADO GERAL DE OBRAS (HORISTA)	Mão de Obra	H	0,0244200	24,71	0,60		
				MO sem LS =>		0,34	LS =>	0,26	MO com LS =>	0,60
				Valor do BDI =>		0,15			Valor com BDI =>	0,75

Composição	Código	Banco	Descrição	Tipo	Und	Quant.	Valor Unit	Total		
	95403	SINAPI	CURSO DE CAPACITAÇÃO PARA ENGENHEIRO CIVIL DE OBRA PLENO (ENCARGOS COMPLEMENTARES) - HORISTA	SEDI - SERVIÇOS DIVERSOS	H	1,0000000	1,58	1,58		
Insumo	00002707	SINAPI	ENGENHEIRO CIVIL DE OBRA PLENO (HORISTA)	Mão de Obra	H	0,0169900	93,49	1,58		
				MO sem LS =>		0,91	LS =>	0,67	MO com LS =>	1,58
				Valor do BDI =>		0,40			Valor com BDI =>	1,98

Composição	Código	Banco	Descrição	Tipo	Und	Quant.	Valor Unit	Total
	95344	SINAPI	CURSO DE CAPACITAÇÃO PARA MONTADOR DE ESTRUTURA METÁLICA (ENCARGOS COMPLEMENTARES) - HORISTA	SEDI - SERVIÇOS DIVERSOS	H	1,0000000	0,24	0,24
Insumo	00044497	SINAPI	MONTADOR DE ESTRUTURAS METALICAS HORISTA	Mão de Obra	H	0,0132800	18,11	0,24

FIS. Nº 434
 07/06/2024

MÁXIMO CONSTRUÇÕES PROJETOS E INCORPORAÇÃO LTDA
CNPJ: 22.791.070/0001-48

RUA DOS AZULÕES, 1, EDIFÍCIO OFFICE TOWER, SALA 425, JARDIM RENASCENÇA 2
 CEP.: 65.075-060, SÃO LUÍS - MA
 CONTATO: (98) 98441-5578

E-MAIL: MAXIMOCONSTRUCOES.1@HOTMAIL.COM



				MO sem LS =>	0,14	LS =>	0,10	MO com LS =>	0,24
				Valor do BDI =>	0,06			Valor com BDI =>	0,30
Composição	Código	Banco	Descrição	Tipo		Und	Quant.	Valor Unit	Total
	95346	SINAPI	CURSO DE CAPACITAÇÃO PARA MOTORISTA DE BASCULANTE (ENCARGOS COMPLEMENTARES) - HORISTA	SEDI - SERVIÇOS DIVERSOS		H	1,0000000	0,11	0,11
Insumo		SINAPI	MOTORISTA DE CAMINHAO-BASCULANTE (HORISTA)	Mão de Obra		H	0,0058600	20,02	0,11
	00020020			MO sem LS =>	0,06	LS =>	0,05	MO com LS =>	0,11
				Valor do BDI =>	0,02			Valor com BDI =>	0,13
Composição	Código	Banco	Descrição	Tipo		Und	Quant.	Valor Unit	Total
	95347	SINAPI	CURSO DE CAPACITAÇÃO PARA MOTORISTA DE CAMINHÃO (ENCARGOS COMPLEMENTARES) - HORISTA	SEDI - SERVIÇOS DIVERSOS		H	1,0000000	0,11	0,11
Insumo		SINAPI	MOTORISTA DE CAMINHAO (HORISTA)	Mão de Obra		H	0,0058600	20,02	0,11
	00004093			MO sem LS =>	0,06	LS =>	0,05	MO com LS =>	0,11
				Valor do BDI =>	0,02			Valor com BDI =>	0,13
Composição	Código	Banco	Descrição	Tipo		Und	Quant.	Valor Unit	Total
	95348	SINAPI	CURSO DE CAPACITAÇÃO PARA MOTORISTA DE CAMINHÃO E CARRETA (ENCARGOS COMPLEMENTARES) - HORISTA	SEDI - SERVIÇOS DIVERSOS		H	1,0000000	0,14	0,14
Insumo		SINAPI	MOTORISTA DE CAMINHAO-CARRETA (HORISTA)	Mão de Obra		H	0,0058600	24,70	0,14
	00004094			MO sem LS =>	0,08	LS =>	0,06	MO com LS =>	0,14
				Valor do BDI =>	0,03			Valor com BDI =>	0,17
Composição	Código	Banco	Descrição	Tipo		Und	Quant.	Valor Unit	Total
	95356	SINAPI	CURSO DE CAPACITAÇÃO PARA OPERADOR DE DEMARCADORA DE FAIXAS (ENCARGOS COMPLEMENTARES) - HORISTA	SEDI - SERVIÇOS DIVERSOS		H	1,0000000	0,19	0,19
Insumo		SINAPI	OPERADOR DE DEMARCADORA DE FAIXAS DE TRAFEGO (HORISTA)	Mão de Obra		H	0,0095700	20,02	0,19
	00044501			MO sem LS =>	0,11	LS =>	0,08	MO com LS =>	0,19
				Valor do BDI =>	0,04			Valor com BDI =>	0,23
Composição	Código	Banco	Descrição	Tipo		Und	Quant.	Valor Unit	Total
	95363	SINAPI	CURSO DE CAPACITAÇÃO PARA OPERADOR DE MOTONIVELADORA (ENCARGOS COMPLEMENTARES) - HORISTA	SEDI - SERVIÇOS DIVERSOS		H	1,0000000	0,23	0,23
Insumo		SINAPI	OPERADOR DE MOTONIVELADORA (HORISTA)	Mão de Obra		H	0,0095700	24,70	0,23
	00004239			MO sem LS =>	0,13	LS =>	0,10	MO com LS =>	0,23
				Valor do BDI =>	0,05			Valor com BDI =>	0,28
Composição	Código	Banco	Descrição	Tipo		Und	Quant.	Valor Unit	Total
	95365	SINAPI	CURSO DE CAPACITAÇÃO PARA OPERADOR DE PAVIMENTADORA (ENCARGOS COMPLEMENTARES) - HORISTA	SEDI - SERVIÇOS DIVERSOS		H	1,0000000	0,19	0,19
Insumo		SINAPI	OPERADOR DE PAVIMENTADORA / MESA VIBROACABADORA (HORISTA)	Mão de Obra		H	0,0095700	20,02	0,19
	00044500			MO sem LS =>	0,11	LS =>	0,08	MO com LS =>	0,19
				Valor do BDI =>	0,04			Valor com BDI =>	0,23
Composição	Código	Banco	Descrição	Tipo		Und	Quant.	Valor Unit	Total
	95364	SINAPI	CURSO DE CAPACITAÇÃO PARA OPERADOR DE PÁ CARREGADEIRA (ENCARGOS COMPLEMENTARES) - HORISTA	SEDI - SERVIÇOS DIVERSOS		H	1,0000000	0,23	0,23

PRL 2024/14
 FLS Nº 2135
 Visto
 e
 0224042024

MÁXIMO CONSTRUÇÕES PROJETOS E INCORPORAÇÃO LTDA
CNPJ: 22.791.070/0001-48

RUA DOS AZULÕES, 1, EDIFÍCIO OFFICE TOWER, SALA 425, JARDIM RENASCENÇA 2
 CEP.: 65.075-060, SÃO LUÍS - MA
 CONTATO: (98) 98441-5578

E-MAIL: MAXIMOCONSTRUcoes.1@HOTMAIL.COM



Composição	Código	Banco	Descrição	Tipo	Und	Quant.	Valor Unit	Total
Insumo	00004248	SINAPI	OPERADOR DE PA CARREGADEIRA (HORISTA)	Mão de Obra	H	0,0095700	24,70	0,23
				MO sem LS =>		0,13	LS => 0,10	MO com LS => 0,23
				Valor do BDI =>		0,05	Valor com BDI =>	0,28
Composição	95366	SINAPI	CURSO DE CAPACITAÇÃO PARA OPERADOR DE ROLO COMPACTADOR (ENCARGOS COMPLEMENTARES) - HORISTA	SEDI - SERVIÇOS DIVERSOS	H	1,0000000	0,19	0,19
Insumo	00004238	SINAPI	OPERADOR DE ROLO COMPACTADOR (HORISTA)	Mão de Obra	H	0,0095700	20,02	0,19
				MO sem LS =>		0,11	LS => 0,08	MO com LS => 0,19
				Valor do BDI =>		0,04	Valor com BDI =>	0,23
Composição	95371	SINAPI	CURSO DE CAPACITAÇÃO PARA PEDREIRO (ENCARGOS COMPLEMENTARES) - HORISTA	SEDI - SERVIÇOS DIVERSOS	H	1,0000000	0,44	0,44
Insumo	00004750	SINAPI	PEDREIRO (HORISTA)	Mão de Obra	H	0,0244200	18,11	0,44
				MO sem LS =>		0,25	LS => 0,19	MO com LS => 0,44
				Valor do BDI =>		0,11	Valor com BDI =>	0,55
Composição	95372	SINAPI	CURSO DE CAPACITAÇÃO PARA PINTOR (ENCARGOS COMPLEMENTARES) - HORISTA	SEDI - SERVIÇOS DIVERSOS	H	1,0000000	0,30	0,30
Insumo	00004783	SINAPI	PINTOR (HORISTA)	Mão de Obra	H	0,0169900	18,11	0,30
				MO sem LS =>		0,17	LS => 0,13	MO com LS => 0,30
				Valor do BDI =>		0,07	Valor com BDI =>	0,37
Composição	95376	SINAPI	CURSO DE CAPACITAÇÃO PARA RASTELEIRO (ENCARGOS COMPLEMENTARES) - HORISTA	SEDI - SERVIÇOS DIVERSOS	H	1,0000000	0,10	0,10
Insumo	00004759	SINAPI	CALCETEIRO / RASTELEIRO (HORISTA)	Mão de Obra	H	0,0058600	18,11	0,10
				MO sem LS =>		0,06	LS => 0,04	MO com LS => 0,10
				Valor do BDI =>		0,02	Valor com BDI =>	0,12
Composição	95377	SINAPI	CURSO DE CAPACITAÇÃO PARA SERRALHEIRO (ENCARGOS COMPLEMENTARES) - HORISTA	SEDI - SERVIÇOS DIVERSOS	H	1,0000000	0,24	0,24
Insumo	00006110	SINAPI	SERRALHEIRO (HORISTA)	Mão de Obra	H	0,0132800	18,11	0,24
				MO sem LS =>		0,14	LS => 0,10	MO com LS => 0,24
				Valor do BDI =>		0,06	Valor com BDI =>	0,30
Composição	95378	SINAPI	CURSO DE CAPACITAÇÃO PARA SERVENTE (ENCARGOS COMPLEMENTARES) - HORISTA	SEDI - SERVIÇOS DIVERSOS	H	1,0000000	0,28	0,28
Insumo	00006111	SINAPI	SERVENTE DE OBRAS (HORISTA)	Mão de Obra	H	0,0244200	11,81	0,28
				MO sem LS =>		0,16	LS => 0,12	MO com LS => 0,28
				Valor do BDI =>		0,07	Valor com BDI =>	0,35
Composição	95379	SINAPI	CURSO DE CAPACITAÇÃO PARA SOLDADOR (ENCARGOS COMPLEMENTARES) - HORISTA	SEDI - SERVIÇOS DIVERSOS	H	1,0000000	0,24	0,24
Insumo	00006160	SINAPI	SOLDADOR (HORISTA)	Mão de Obra	H	0,0132800	18,11	0,24
				MO sem LS =>		0,14	LS => 0,10	MO com LS => 0,24

FIM DO PROCESSO Nº 0224042024
 FLS Nº 436
 Visto

MÁXIMO CONSTRUÇÕES PROJETOS E INCORPORAÇÃO LTDA
CNPJ: 22.791.070/0001-48

RUA DOS AZULÕES, 1, EDIFÍCIO OFFICE TOWER, SALA 425, JARDIM RENASCENÇA 2
CEP.: 65.075-060, SÃO LUÍS - MA
CONTATO: (98) 98441-5578
E-MAIL: MAXIMOCONSTRUCOES.1@HOTMAIL.COM



				Valor do BDI =>	0,06			Valor com BDI =>	0,30
Composição	Código	Banco	Descrição	Tipo	Und	Quant.	Valor Unit	Total	
Insumo	95386	SINAPI	CURSO DE CAPACITAÇÃO PARA TRATORISTA (ENCARGOS COMPLEMENTARES) - HORISTA	SEDI - SERVIÇOS DIVERSOS	H	1,0000000	0,32	0,32	
	00004230	SINAPI	OPERADOR DE MAQUINAS E TRATORES DIVERSOS - TERRAPLANAGEM (HORISTA)	Mão de Obra	H	0,0132800	24,70	0,32	
				MO sem LS =>	0,18	LS =>	0,14	MO com LS =>	0,32
				Valor do BDI =>	0,08			Valor com BDI =>	0,40
Composição	Código	Banco	Descrição	Tipo	Und	Quant.	Valor Unit	Total	
A	5914655	SICRO3	Carga, manobra e descarga de materiais diversos em caminhão carroceria de 15 t - carga e descarga manuais		t	1,0000000	32,07	32,07	
Insumo	E9592	SICRO3	Caminhão carroceria com capacidade de 15 t - 188 kW	Quantidade	Utilização	Custo Operacional	Custo Improdutiva	Custo Horário	
				1,0000000	Operativa	Operativa	Improdutiva	de Equipamentos =>	
					1,00	255,7790	78,1632	255,7790	
B			Mão de Obra	Quantidade			Salário Hora	Custo Horário	
Composição	88316	SINAPI	SERVENTE COM ENCARGOS COMPLEMENTARES	6,0000000			20,6500	123,9000	
Auxiliar									
				MO sem LS =>	6,00	LS =>	4,46	MO com LS =>	10,46
				Valor do BDI =>	8,23			Valor com BDI =>	40,30
Composição	Código	Banco	Descrição	Tipo	Und	Quant.	Valor Unit	Total	
A	1107892	SICRO3	Concreto fck = 20 MPa - confecção em betoneira e lançamento manual - areia e brita comerciais		m³	1,0000000	432,59	432,59	
Insumo	E9010	SICRO3	Balança plataforma digital à bateria, com mesa de 75 x 75 cm e capacidade de 500 kg	Quantidade	Utilização	Custo Operacional	Custo Improdutiva	Custo Horário	
				1,0000000	Operativa	Operativa	Improdutiva	de Equipamentos =>	
					1,00	1,2693	0,8527	1,2693	
Insumo	E9519	SICRO3	Betoneira com motor a gasolina com capacidade de 600 l - 10 kW	1,0000000	1,00	48,6719	28,5973	48,6719	
Insumo	E9071	SICRO3	Transportador manual carrinho de mão com capacidade de 80 l	4,0000000	0,90	0,7670	0,5214	2,9698	
Insumo	E9064	SICRO3	Transportador manual gerica com capacidade de 180 l	3,0000000	0,41	1,6170	1,0993	3,9347	
B			Mão de Obra	Quantidade			Salário Hora	Custo Horário	
Composição	88309	SINAPI	PEDREIRO COM ENCARGOS COMPLEMENTARES	1,0000000			27,2300	27,2300	
Auxiliar									
Composição	88316	SINAPI	SERVENTE COM ENCARGOS COMPLEMENTARES	9,0000000			20,6500	185,8500	
Auxiliar									
				MO sem LS =>	213,0800	LS =>	0,0000	MO com LS =>	213,0800
				Adc.M.O. - Ferramentas (0,0%) =>	0,0000			Adc.M.O. - Ferramentas (0,0%) =>	0,0000
				Custo Horário de Execução =>	269,9257			Custo Horário de Execução =>	269,9257
				Fator de Influência da Chuva - FIC =>	0,0000			Fator de Influência da Chuva - FIC =>	0,0000
				Custo do FIC =>	0,0000			Custo do FIC =>	0,0000
				Produção de Equipe =>	3,9290			Produção de Equipe =>	3,9290
				Custo Unitário de Execução =>	68,7010			Custo Unitário de Execução =>	68,7010
C	Banco	Código	Material	Quantidade	Unidade	Preço Unitário	Custo	Custo Horário	
Insumo	SICRO3	M0030	Aditivo plastificante e retardador de pega para concreto e argamassa	0,8464600	kg	7,0192	5,9415	5,9415	
Insumo	SICRO3	M0082	Areia média lavada	0,6333400	m³	72,5000	45,9172	45,9172	
Insumo	SICRO3	M0191	Brita 1	0,3675400	m³	85,1300	31,2887	31,2887	
Insumo	SICRO3	M0192	Brita 2	0,3675400	m³	85,1300	31,2887	31,2887	
Insumo	SICRO3	M0424	Cimento Portland CP II - 32 - saco	282,1520700	kg	0,8400	237,0077	237,0077	
				Custo Total do Material =>			351,4438	351,4438	

PROJETO Nº 433 F
FIS Nº 433 F
Misto
02/20/2024

MÁXIMO CONSTRUÇÕES PROJETOS E INCORPORAÇÃO LTDA
CNPJ: 22.791.070/0001-48

RUA DOS AZULÕES, 1, EDIFÍCIO OFFICE TOWER, SALA 425, JARDIM RENASCENÇA 2
CEP.: 65.075-060, SÃO LUÍS - MA
CONTATO: (98) 98441-5578
E-MAIL: MAXIMOCONSTRUcoes.1@HOTMAIL.COM



E	Banco	Insumo	Tempos Fixos	Código	Quantidade	Unidade	Preço Unitário	Custo Horário		
Tempo Fixo	SICRO3	M0030	Carga, manobra e descarga de materiais diversos em caminhão carroceria de 15 t - carga e descarga manuais	5914655	0,0008500	t	32,0700	0,0273		
Tempo Fixo	SICRO3	M0082	Carga, manobra e descarga de agregados ou solos em caminhão basculante de 10 m³ - carga com carregadeira de 3,40 m²(exclusa) e descarga livre	5914647	0,9500100	t	1,6400	1,5580		
Tempo Fixo	SICRO3	M0191	Carga, manobra e descarga de agregados ou solos em caminhão basculante de 10 m³ - carga com carregadeira de 3,40 m²(exclusa) e descarga livre	5914647	0,5513100	t	1,6400	0,9041		
Tempo Fixo	SICRO3	M0192	Carga, manobra e descarga de agregados ou solos em caminhão basculante de 10 m³ - carga com carregadeira de 3,40 m²(exclusa) e descarga livre	5914647	0,5513100	t	1,6400	0,9041		
Tempo Fixo	SICRO3	M0424	Carga, manobra e descarga de materiais diversos em caminhão carroceria de 15 t - carga e descarga manuais	5914655	0,2821500	t	32,0700	9,0486		
							Custo Total dos Tempos Fixos =>	12,4421		
F	Banco	Insumo	Momento de Transporte	Quantidade	Unidade	Distância Média de Transporte (DMT)		Custo Horário		
						LN	RP	P		
Momento de Transporte	SICRO3	M0030	Aditivo plastificante e retardador de pega para concreto e argamassa - Caminhão carroceria com capacidade de 15 t - 188 kW	0,0008500	tkm	5914449 0,000	5914464 0,000	5914479 0,000	0,0000	
Momento de Transporte	SICRO3	M0082	Areia média lavada - Caminhão basculante com capacidade de 10 m³ - 188 kW	0,9500100	tkm	R\$ 1,06 5914359 0,000	R\$ 0,85 5914374 0,000	R\$ 0,69 5914389 0,000	0,0000	
Momento de Transporte	SICRO3	M0191	Brita 1 - Caminhão basculante com capacidade de 10 m³ - 188 kW	0,5513100	tkm	R\$ 1,14 5914359 0,000	R\$ 0,91 5914374 0,000	R\$ 0,74 5914389 0,000	0,0000	
Momento de Transporte	SICRO3	M0192	Brita 2 - Caminhão basculante com capacidade de 10 m³ - 188 kW	0,5513100	tkm	R\$ 1,14 5914359 0,000	R\$ 0,91 5914374 0,000	R\$ 0,74 5914389 0,000	0,0000	
Momento de Transporte	SICRO3	M0424	Cimento Portland CP II - 32 - saco - Caminhão carroceria com capacidade de 15 t - 188 kW	0,2821500	tkm	R\$ 1,14 5914449 0,000	R\$ 0,91 5914464 0,000	R\$ 0,74 5914479 0,000	0,0000	
							Custo total dos Momentos de Transportes =>	0,0000		
					MO sem LS =>	32,80	LS =>	24,39	MO com LS =>	57,19
					Valor do BDI =>	111,13			Valor com BDI =>	543,72

Composição	Código	Banco	Descrição	Tipo	Und	Quant.	Valor Unit	Total		
Composição	90778	SINAPI	ENCARREGADO GERAL COM ENCARGOS COMPLEMENTARES	SEDI - SERVIÇOS DIVERSOS	H	1,0000000	28,01	28,01		
Composição Auxiliar	95401	SINAPI	CURSO DE CAPACITAÇÃO PARA ENCARREGADO GERAL (ENCARGOS COMPLEMENTARES) - HORISTA	SEDI - SERVIÇOS DIVERSOS	H	1,0000000	0,60	0,60		
Insumo	00004083	SINAPI	ENCARREGADO GERAL DE OBRAS (HORISTA)	Mão de Obra	H	1,0000000	24,71	24,71		
Insumo	00037372	SINAPI	EXAMES - HORISTA (COLETADO CAIXA - ENCARGOS COMPLEMENTARES)	Outros	H	1,0000000	1,34	1,34		
Insumo	00037373	SINAPI	SEGURO - HORISTA (COLETADO CAIXA - ENCARGOS COMPLEMENTARES)	Taxas	H	1,0000000	0,01	0,01		
Insumo	00043463	SINAPI	FERRAMENTAS - FAMÍLIA ENCARREGADO GERAL - HORISTA (ENCARGOS COMPLEMENTARES - COLETADO CAIXA)	Equipamento	H	1,0000000	0,10	0,10		
Insumo	00043487	SINAPI	EPI - FAMÍLIA ENCARREGADO GERAL - HORISTA (ENCARGOS COMPLEMENTARES - COLETADO CAIXA)	Equipamento	H	1,0000000	1,25	1,25		
					MO sem LS =>	14,52	LS =>	10,79	MO com LS =>	25,31
					Valor do BDI =>	7,19			Valor com BDI =>	35,20

Composição	Código	Banco	Descrição	Tipo	Und	Quant.	Valor Unit	Total
Composição	90778	SINAPI	ENGENHEIRO CIVIL DE OBRA PLENO COM ENCARGOS COMPLEMENTARES	SEDI - SERVIÇOS DIVERSOS	H	1,0000000	97,17	97,17
Composição Auxiliar	95403	SINAPI	CURSO DE CAPACITAÇÃO PARA ENGENHEIRO CIVIL DE OBRA PLENO (ENCARGOS COMPLEMENTARES) - HORISTA	SEDI - SERVIÇOS DIVERSOS	H	1,0000000	1,58	1,58
Insumo	00002707	SINAPI	ENGENHEIRO CIVIL DE OBRA PLENO (HORISTA)	Mão de Obra	H	1,0000000	93,49	93,49
Insumo	00037372	SINAPI	EXAMES - HORISTA (COLETADO CAIXA - ENCARGOS COMPLEMENTARES)	Outros	H	1,0000000	1,34	1,34
Insumo	00037373	SINAPI	SEGURO - HORISTA (COLETADO CAIXA - ENCARGOS COMPLEMENTARES)	Taxas	H	1,0000000	0,01	0,01

PRT. 0221012024
 FIS. Nº 438
 Visto

MÁXIMO CONSTRUÇÕES PROJETOS E INCORPORAÇÃO LTDA
CNPJ: 22.791.070/0001-48

RUA DOS AZULÕES, 1, EDIFÍCIO OFFICE TOWER, SALA 425, JARDIM RENASCENÇA 2
CEP.: 65.075-060, SÃO LUÍS - MA
CONTATO: (98) 98441-5578
E-MAIL: MAXIMOCONSTRUCOES.1@HOTMAIL.COM



Insumo	00043462	SINAPI	FERRAMENTAS - FAMILIA ENGENHEIRO CIVIL - HORISTA (ENCARGOS COMPLEMENTARES - COLETADO CAIXA)	Equipamento	H	1,0000000	0,01	0,01		
Insumo	00043486	SINAPI	EPI - FAMILIA ENGENHEIRO CIVIL - HORISTA (ENCARGOS COMPLEMENTARES - COLETADO CAIXA)	Equipamento	H	1,0000000	0,74	0,74		
					MO sem LS =>	54,53	LS =>	40,54	MO com LS =>	95,07
					Valor do BDI =>	24,96			Valor com BDI =>	122,13

Composição	Código	Banco	Descrição	Tipo	Und	Quant.	Valor Unit	Total		
	91486	SINAPI	ESPARGIDOR DE ASFALTO PRESSURIZADO, TANQUE 6 M3 COM ISOLAÇÃO TÉRMICA, AQUECIDO COM 2 MAÇARICOS, COM BARRA ESPARGIDORA 3,60 M, MONTADO SOBRE CAMINHÃO TOCO, PBT 14.300 KG, POTÊNCIA 185 CV - CHI DIURNO. AF_05/2023	CHOR - CUSTOS HORÁRIOS DE MÁQUINAS E EQUIPAMENTOS	CHI	1,0000000	63,07	63,07		
Composição Auxiliar	88282	SINAPI	MOTORISTA DE CAMINHÃO COM ENCARGOS COMPLEMENTARES	SEDI - SERVIÇOS DIVERSOS	H	1,0000000	27,62	27,62		
Composição Auxiliar	91468	SINAPI	ESPARGIDOR DE ASFALTO PRESSURIZADO, TANQUE 6 M3 COM ISOLAÇÃO TÉRMICA, AQUECIDO COM 2 MAÇARICOS, COM BARRA ESPARGIDORA 3,60 M, MONTADO SOBRE CAMINHÃO TOCO, PBT 14.300 KG, POTÊNCIA 185 CV - DEPRECIÇÃO. AF_05/2023	CHOR - CUSTOS HORÁRIOS DE MÁQUINAS E EQUIPAMENTOS	H	1,0000000	20,03	20,03		
Composição Auxiliar	91469	SINAPI	ESPARGIDOR DE ASFALTO PRESSURIZADO, TANQUE 6 M3 COM ISOLAÇÃO TÉRMICA, AQUECIDO COM 2 MAÇARICOS, COM BARRA ESPARGIDORA 3,60 M, MONTADO SOBRE CAMINHÃO TOCO, PBT 14.300 KG, POTÊNCIA 185 CV - JUROS. AF_05/2023	CHOR - CUSTOS HORÁRIOS DE MÁQUINAS E EQUIPAMENTOS	H	1,0000000	8,75	8,75		
Composição Auxiliar	91484	SINAPI	ESPARGIDOR DE ASFALTO PRESSURIZADO, TANQUE 6 M3 COM ISOLAÇÃO TÉRMICA, AQUECIDO COM 2 MAÇARICOS, COM BARRA ESPARGIDORA 3,60 M, MONTADO SOBRE CAMINHÃO TOCO, PBT 14.300 KG, POTÊNCIA 185 CV - IMPOSTOS E SEGUROS. AF_05/2023	CHOR - CUSTOS HORÁRIOS DE MÁQUINAS E EQUIPAMENTOS	H	1,0000000	6,67	6,67		
					MO sem LS =>	11,55	LS =>	8,58	MO com LS =>	20,13
					Valor do BDI =>	16,20			Valor com BDI =>	79,27

Composição	83362	SINAPI	ESPARGIDOR DE ASFALTO PRESSURIZADO, TANQUE 6 M3 COM ISOLAÇÃO TÉRMICA, AQUECIDO COM 2 MAÇARICOS, COM BARRA ESPARGIDORA 3,60 M, MONTADO SOBRE CAMINHÃO TOCO, PBT 14.300 KG, POTÊNCIA 185 CV - CHP DIURNO. AF_05/2023	CHOR - CUSTOS HORÁRIOS DE MÁQUINAS E EQUIPAMENTOS	CHP	1,0000000	265,03	265,03		
Composição Auxiliar	83361	SINAPI	ESPARGIDOR DE ASFALTO PRESSURIZADO, TANQUE 6 M3 COM ISOLAÇÃO TÉRMICA, AQUECIDO COM 2 MAÇARICOS, COM BARRA ESPARGIDORA 3,60 M, MONTADO SOBRE CAMINHÃO TOCO, PBT 14.300 KG, POTÊNCIA 185 CV - MANUTENÇÃO. AF_08/2015	CHOR - CUSTOS HORÁRIOS DE MÁQUINAS E EQUIPAMENTOS	H	1,0000000	37,53	37,53		
Composição Auxiliar	88282	SINAPI	MOTORISTA DE CAMINHÃO COM ENCARGOS COMPLEMENTARES	SEDI - SERVIÇOS DIVERSOS	H	1,0000000	27,62	27,62		
Composição Auxiliar	91468	SINAPI	ESPARGIDOR DE ASFALTO PRESSURIZADO, TANQUE 6 M3 COM ISOLAÇÃO TÉRMICA, AQUECIDO COM 2 MAÇARICOS, COM BARRA ESPARGIDORA 3,60 M, MONTADO SOBRE CAMINHÃO TOCO, PBT 14.300 KG, POTÊNCIA 185 CV - DEPRECIÇÃO. AF_05/2023	CHOR - CUSTOS HORÁRIOS DE MÁQUINAS E EQUIPAMENTOS	H	1,0000000	20,03	20,03		
Composição Auxiliar	91469	SINAPI	ESPARGIDOR DE ASFALTO PRESSURIZADO, TANQUE 6 M3 COM ISOLAÇÃO TÉRMICA, AQUECIDO COM 2 MAÇARICOS, COM BARRA ESPARGIDORA 3,60 M, MONTADO SOBRE CAMINHÃO TOCO, PBT 14.300 KG, POTÊNCIA 185 CV - JUROS. AF_05/2023	CHOR - CUSTOS HORÁRIOS DE MÁQUINAS E EQUIPAMENTOS	H	1,0000000	8,75	8,75		
Composição Auxiliar	91484	SINAPI	ESPARGIDOR DE ASFALTO PRESSURIZADO, TANQUE 6 M3 COM ISOLAÇÃO TÉRMICA, AQUECIDO COM 2 MAÇARICOS, COM BARRA ESPARGIDORA 3,60 M, MONTADO SOBRE CAMINHÃO TOCO, PBT 14.300 KG, POTÊNCIA 185 CV - IMPOSTOS E SEGUROS. AF_05/2023	CHOR - CUSTOS HORÁRIOS DE MÁQUINAS E EQUIPAMENTOS	H	1,0000000	6,67	6,67		
Composição Auxiliar	91485	SINAPI	ESPARGIDOR DE ASFALTO PRESSURIZADO, TANQUE 6 M3 COM ISOLAÇÃO TÉRMICA, AQUECIDO COM 2 MAÇARICOS, COM BARRA ESPARGIDORA 3,60 M, MONTADO SOBRE CAMINHÃO TOCO, PBT 14.300 KG, POTÊNCIA 185 CV - MATERIAIS NA OPERAÇÃO. AF_05/2023	CHOR - CUSTOS HORÁRIOS DE MÁQUINAS E EQUIPAMENTOS	H	1,0000000	164,43	164,43		
					MO sem LS =>	11,55	LS =>	8,58	MO com LS =>	20,13
					Valor do BDI =>	68,08			Valor com BDI =>	333,11

Composição	91468	SINAPI	ESPARGIDOR DE ASFALTO PRESSURIZADO, TANQUE 6 M3 COM ISOLAÇÃO TÉRMICA, AQUECIDO COM 2 MAÇARICOS, COM BARRA ESPARGIDORA 3,60 M, MONTADO SOBRE CAMINHÃO TOCO, PBT 14.300 KG, POTÊNCIA 185 CV - DEPRECIÇÃO. AF_05/2023	CHOR - CUSTOS HORÁRIOS DE MÁQUINAS E EQUIPAMENTOS	H	1,0000000	20,03	20,03		
Insumo	00036484	SINAPI	ESPARGIDOR DE ASFALTO PRESSURIZADO, TANQUE 6 M3 COM ISOLAÇÃO TÉRMICA, AQUECIDO COM 2 MAÇARICOS, COM BARRA ESPARGIDORA 3,60 M, A SER MONTADO SOBRE CAMINHÃO	Equipamento	UN	0,0000300	221.622,18	6,64		
Insumo	00037754	SINAPI	CAMINHÃO TOCO, PESO BRUTO TOTAL 14300 KG, CARGA UTIL MAXIMA 9480 KG, DISTANCIA ENTRE EIXOS 4,80 M, POTENCIA 185 CV (INCLUI CABINE E CHASSI, NAO INCLUI CARROCERIA)	Equipamento	UN	0,0000300	446.633,52	13,39		
					MO sem LS =>	0,00	LS =>	0,00	MO com LS =>	0,00
					Valor do BDI =>	5,14			Valor com BDI =>	25,17

PTC. ASSIN. Nº 0224042024
 FIS Nº 239
 Visto

MÁXIMO CONSTRUÇÕES PROJETOS E INCORPORAÇÃO LTDA
CNPJ: 22.791.070/0001-48

RUA DOS AZULÕES, 1, EDIFÍCIO OFFICE TOWER, SALA 425, JARDIM RENASCENÇA 2
 CEP.: 65.075-060, SÃO LUÍS - MA
 CONTATO: (98) 98441-5578
 E-MAIL: MAXIMOCONSTRUCOES.1@HOTMAIL.COM



Composição	Código	Banco	Descrição	Tipo	Und	Quant.	Valor Unit	Total	
Composição	91484	SINAPI	ESPARGIDOR DE ASFALTO PRESSURIZADO, TANQUE 6 M3 COM ISOLAÇÃO TÉRMICA, AQUECIDO COM 2 MAÇARICOS, COM BARRA ESPARGIDORA 3,60 M, MONTADO SOBRE CAMINHÃO TOCO, PBT 14.300 KG, POTÊNCIA 185 CV - IMPOSTOS E SEGUROS. AF_05/2023	CHOR - CUSTOS HORÁRIOS DE MÁQUINAS E EQUIPAMENTOS	H	1,0000000	6,67	6,67	
Insumo	00036484	SINAPI	ESPARGIDOR DE ASFALTO PRESSURIZADO, TANQUE 6 M3 COM ISOLACAO TERMICA, AQUECIDO COM 2 MACARICOS, COM BARRA ESPARGIDORA 3,60 M, A SER MONTADO SOBRE CAMINHÃO	Equipamento	UN	0,0000100	221.622,18	2,21	
Insumo	00037754	SINAPI	CAMINHÃO TOCO, PESO BRUTO TOTAL 14300 KG, CARGA UTIL MAXIMA 9480 KG, DISTANCIA ENTRE EIXOS 4,80 M, POTENCIA 185 CV (INCLUI CABINE E CHASSI, NAO INCLUI CARROCERIA)	Equipamento	UN	0,0000100	446.633,52	4,46	
				MO sem LS =>	0,00	LS =>	0,00	MO com LS =>	0,00
				Valor do BDI =>	1,71			Valor com BDI =>	8,38
Composição	91469	SINAPI	ESPARGIDOR DE ASFALTO PRESSURIZADO, TANQUE 6 M3 COM ISOLAÇÃO TÉRMICA, AQUECIDO COM 2 MAÇARICOS, COM BARRA ESPARGIDORA 3,60 M, MONTADO SOBRE CAMINHÃO TOCO, PBT 14.300 KG, POTÊNCIA 185 CV - JUROS. AF_05/2023	CHOR - CUSTOS HORÁRIOS DE MÁQUINAS E EQUIPAMENTOS	H	1,0000000	8,75	8,75	
Insumo	00036484	SINAPI	ESPARGIDOR DE ASFALTO PRESSURIZADO, TANQUE 6 M3 COM ISOLACAO TERMICA, AQUECIDO COM 2 MACARICOS, COM BARRA ESPARGIDORA 3,60 M, A SER MONTADO SOBRE CAMINHÃO	Equipamento	UN	0,0000111	221.622,18	2,46	
Insumo	00037754	SINAPI	CAMINHÃO TOCO, PESO BRUTO TOTAL 14300 KG, CARGA UTIL MAXIMA 9480 KG, DISTANCIA ENTRE EIXOS 4,80 M, POTENCIA 185 CV (INCLUI CABINE E CHASSI, NAO INCLUI CARROCERIA)	Equipamento	UN	0,0000141	446.633,52	6,29	
				MO sem LS =>	0,00	LS =>	0,00	MO com LS =>	0,00
				Valor do BDI =>	2,24			Valor com BDI =>	10,99
Composição	83361	SINAPI	ESPARGIDOR DE ASFALTO PRESSURIZADO, TANQUE 6 M3 COM ISOLAÇÃO TÉRMICA, AQUECIDO COM 2 MAÇARICOS, COM BARRA ESPARGIDORA 3,60 M, MONTADO SOBRE CAMINHÃO TOCO, PBT 14.300 KG, POTÊNCIA 185 CV - MANUTENÇÃO. AF_08/2015	CHOR - CUSTOS HORÁRIOS DE MÁQUINAS E EQUIPAMENTOS	H	1,0000000	37,53	37,53	
Insumo	00036484	SINAPI	ESPARGIDOR DE ASFALTO PRESSURIZADO, TANQUE 6 M3 COM ISOLACAO TERMICA, AQUECIDO COM 2 MACARICOS, COM BARRA ESPARGIDORA 3,60 M, A SER MONTADO SOBRE CAMINHÃO	Equipamento	UN	0,0000400	221.622,18	8,86	
Insumo	00037754	SINAPI	CAMINHÃO TOCO, PESO BRUTO TOTAL 14300 KG, CARGA UTIL MAXIMA 9480 KG, DISTANCIA ENTRE EIXOS 4,80 M, POTENCIA 185 CV (INCLUI CABINE E CHASSI, NAO INCLUI CARROCERIA)	Equipamento	UN	0,0000642	446.633,52	28,67	
				MO sem LS =>	0,00	LS =>	0,00	MO com LS =>	0,00
				Valor do BDI =>	9,64			Valor com BDI =>	47,17
Composição	91485	SINAPI	ESPARGIDOR DE ASFALTO PRESSURIZADO, TANQUE 6 M3 COM ISOLAÇÃO TÉRMICA, AQUECIDO COM 2 MAÇARICOS, COM BARRA ESPARGIDORA 3,60 M, MONTADO SOBRE CAMINHÃO TOCO, PBT 14.300 KG, POTÊNCIA 185 CV - MATERIAIS NA OPERAÇÃO. AF_05/2023	CHOR - CUSTOS HORÁRIOS DE MÁQUINAS E EQUIPAMENTOS	H	1,0000000	164,43	164,43	
Insumo	00004221	SINAPI	OLEO DIESEL COMBUSTIVEL COMUM METROPOLITANO S-10 OU S-500	Material	L	27,2703000	6,03	164,43	
				MO sem LS =>	0,00	LS =>	0,00	MO com LS =>	0,00
				Valor do BDI =>	42,24			Valor com BDI =>	206,67
Composição B	4805750	SICRO3	Escavação manual em material de 1ª categoria na profundidade de até 1 m	Tipo	Und	Quant.	Valor Unit	Total	
	Código	Banco	Mão de Obra		m³	1,0000000	42,40	42,40	
				Quantidade			Salário Hora	Custo Horário	
Composição Auxiliar	88316	SINAPI	SERVENTE COM ENCARGOS COMPLEMENTARES			1,0000000	20,6500	20,6500	
				MO sem LS =>	23,69	LS =>	17,61	MO com LS =>	41,30
							Custo Horário da Mão de Obra =>	20,6500	
							Adc.M.O. - Ferramentas (0,0%) =>	0,0000	
							Custo Horário de Execução =>	20,6500	
							Fator de Influência da Chuva - FIC =>	0,0266	
							Custo do FIC =>	1,0998	
							Produção de Equipe =>	0,5000	
							Custo Unitário de Execução =>	41,3000	
								41,30	

R.F. 022102824
 Fis. Nº 2100
 e

MÁXIMO CONSTRUÇÕES PROJETOS E INCORPORAÇÃO LTDA
CNPJ: 22.791.070/0001-48

RUA DOS AZULÕES, 1, EDIFÍCIO OFFICE TOWER, SALA 425, JARDIM RENASCENÇA 2
CEP.: 65.075-060, SÃO LUÍS - MA
CONTATO: (98) 98441-5578
E-MAIL: MAXIMOCONSTRUACOES.1@HOTMAIL.COM



				Valor do BDI =>	10,89	Valor com BDI =>	53,29			
	Código	Banco	Descrição	Tipo	Und	Quant.	Valor Unit	Total		
Composição	88278	SINAPI	MONTADOR DE ESTRUTURA METÁLICA COM ENCARGOS COMPLEMENTARES	SEDI - SERVIÇOS DIVERSOS	H	1,0000000	25,84	25,84		
Composição Auxiliar	95344	SINAPI	CURSO DE CAPACITAÇÃO PARA MONTADOR DE ESTRUTURA METÁLICA (ENCARGOS COMPLEMENTARES) - HORISTA	SEDI - SERVIÇOS DIVERSOS	H	1,0000000	0,24	0,24		
Insumo	00037370	SINAPI	ALIMENTACAO - HORISTA (COLETADO CAIXA - ENCARGOS COMPLEMENTARES)	Outros	H	1,0000000	4,64	4,64		
Insumo	00037371	SINAPI	TRANSPORTE - HORISTA (COLETADO CAIXA - ENCARGOS COMPLEMENTARES)	Serviços	H	1,0000000	0,63	0,63		
Insumo	00037372	SINAPI	EXAMES - HORISTA (COLETADO CAIXA - ENCARGOS COMPLEMENTARES)	Outros	H	1,0000000	1,34	1,34		
Insumo	00037373	SINAPI	SEGURO - HORISTA (COLETADO CAIXA - ENCARGOS COMPLEMENTARES)	Taxas	H	1,0000000	0,01	0,01		
Insumo	00043464	SINAPI	FERRAMENTAS - FAMILIA OPERADOR ESCAVADEIRA - HORISTA (ENCARGOS COMPLEMENTARES - COLETADO CAIXA)	Equipamento	H	1,0000000	0,01	0,01		
Insumo	00043488	SINAPI	EPI - FAMILIA OPERADOR ESCAVADEIRA - HORISTA (ENCARGOS COMPLEMENTARES - COLETADO CAIXA)	Equipamento	H	1,0000000	0,86	0,86		
Insumo	00044497	SINAPI	MONTADOR DE ESTRUTURAS METALICAS HORISTA	Mão de Obra	H	1,0000000	18,11	18,11		
				MO sem LS =>		10,52	LS =>	7,83	MO com LS =>	18,35
				Valor do BDI =>		6,63	Valor com BDI =>		32,47	

	Código	Banco	Descrição	Tipo	Und	Quant.	Valor Unit	Total		
Composição	5934	SINAPI	MOTONIVELADORA POTÊNCIA BÁSICA LÍQUIDA (PRIMEIRA MARCHA) 125 HP, PESO BRUTO 13032 KG, LARGURA DA LÂMINA DE 3,7 M - CHI DIURNO. AF_06/2014	CHOR - CUSTOS HORÁRIOS DE MÁQUINAS E EQUIPAMENTOS	CHI	1,0000000	94,36	94,36		
Composição Auxiliar	88300	SINAPI	OPERADOR DE MOTONIVELADORA COM ENCARGOS COMPLEMENTARES	SEDI - SERVIÇOS DIVERSOS	H	1,0000000	32,42	32,42		
Composição Auxiliar	89228	SINAPI	MOTONIVELADORA POTÊNCIA BÁSICA LÍQUIDA (PRIMEIRA MARCHA) 125 HP, PESO BRUTO 13032 KG, LARGURA DA LÂMINA DE 3,7 M - DEPRECIAÇÃO. AF_06/2014	CHOR - CUSTOS HORÁRIOS DE MÁQUINAS E EQUIPAMENTOS	H	1,0000000	45,80	45,80		
Composição Auxiliar	89229	SINAPI	MOTONIVELADORA POTÊNCIA BÁSICA LÍQUIDA (PRIMEIRA MARCHA) 125 HP, PESO BRUTO 13032 KG, LARGURA DA LÂMINA DE 3,7 M - JUROS. AF_06/2014	CHOR - CUSTOS HORÁRIOS DE MÁQUINAS E EQUIPAMENTOS	H	1,0000000	16,14	16,14		
				MO sem LS =>		14,30	LS =>	10,63	MO com LS =>	24,93
				Valor do BDI =>		24,24	Valor com BDI =>		118,60	

	Código	Banco	Descrição	Tipo	Und	Quant.	Valor Unit	Total		
Composição	5932	SINAPI	MOTONIVELADORA POTÊNCIA BÁSICA LÍQUIDA (PRIMEIRA MARCHA) 125 HP, PESO BRUTO 13032 KG, LARGURA DA LÂMINA DE 3,7 M - CHP DIURNO. AF_06/2014	CHOR - CUSTOS HORÁRIOS DE MÁQUINAS E EQUIPAMENTOS	CHP	1,0000000	252,33	252,33		
Composição Auxiliar	53849	SINAPI	MOTONIVELADORA POTÊNCIA BÁSICA LÍQUIDA (PRIMEIRA MARCHA) 125 HP, PESO BRUTO 13032 KG, LARGURA DA LÂMINA DE 3,7 M - MATERIAIS NA OPERAÇÃO. AF_06/2014	CHOR - CUSTOS HORÁRIOS DE MÁQUINAS E EQUIPAMENTOS	H	1,0000000	84,35	84,35		
Composição Auxiliar	5779	SINAPI	MOTONIVELADORA POTÊNCIA BÁSICA LÍQUIDA (PRIMEIRA MARCHA) 125 HP, PESO BRUTO 13032 KG, LARGURA DA LÂMINA DE 3,7 M - MANUTENÇÃO. AF_06/2014	CHOR - CUSTOS HORÁRIOS DE MÁQUINAS E EQUIPAMENTOS	H	1,0000000	73,62	73,62		
Composição Auxiliar	88300	SINAPI	OPERADOR DE MOTONIVELADORA COM ENCARGOS COMPLEMENTARES	SEDI - SERVIÇOS DIVERSOS	H	1,0000000	32,42	32,42		
Composição Auxiliar	89228	SINAPI	MOTONIVELADORA POTÊNCIA BÁSICA LÍQUIDA (PRIMEIRA MARCHA) 125 HP, PESO BRUTO 13032 KG, LARGURA DA LÂMINA DE 3,7 M - DEPRECIAÇÃO. AF_06/2014	CHOR - CUSTOS HORÁRIOS DE MÁQUINAS E EQUIPAMENTOS	H	1,0000000	45,80	45,80		
Composição Auxiliar	89229	SINAPI	MOTONIVELADORA POTÊNCIA BÁSICA LÍQUIDA (PRIMEIRA MARCHA) 125 HP, PESO BRUTO 13032 KG, LARGURA DA LÂMINA DE 3,7 M - JUROS. AF_06/2014	CHOR - CUSTOS HORÁRIOS DE MÁQUINAS E EQUIPAMENTOS	H	1,0000000	16,14	16,14		
				MO sem LS =>		14,30	LS =>	10,63	MO com LS =>	24,93
				Valor do BDI =>		64,82	Valor com BDI =>		317,15	

	Código	Banco	Descrição	Tipo	Und	Quant.	Valor Unit	Total		
Composição	89228	SINAPI	MOTONIVELADORA POTÊNCIA BÁSICA LÍQUIDA (PRIMEIRA MARCHA) 125 HP, PESO BRUTO 13032 KG, LARGURA DA LÂMINA DE 3,7 M - DEPRECIAÇÃO. AF_06/2014	CHOR - CUSTOS HORÁRIOS DE MÁQUINAS E EQUIPAMENTOS	H	1,0000000	45,80	45,80		
Insumo	00004090	SINAPI	MOTONIVELADORA POTENCIA BASICA LIQUIDA (PRIMEIRA MARCHA) 125 HP, PESO BRUTO 13843 KG, LARGURA DA LAMINA DE 3,7 M	Equipamento	UN	0,0000400	1.145.000,00	45,80		
				MO sem LS =>		0,00	LS =>	0,00	MO com LS =>	0,00
				Valor do BDI =>		11,76	Valor com BDI =>		57,56	

Visto
 FIS Nº 421
 02/06/2024

MÁXIMO CONSTRUÇÕES PROJETOS E INCORPORAÇÃO LTDA
CNPJ: 22.791.070/0001-48

RUA DOS AZULÕES, 1, EDIFÍCIO OFFICE TOWER, SALA 425, JARDIM RENASCENÇA 2
CEP.: 65.075-060, SÃO LUÍS - MA
CONTATO: (98) 98441-5578
E-MAIL: MAXIMOCONSTRUCOES.1@HOTMAIL.COM



Composição	Código	Banco	Descrição	Tipo	Und	Quant.	Valor Unit	Total	
Composição	89229	SINAPI	MOTONIVELADORA POTÊNCIA BÁSICA LÍQUIDA (PRIMEIRA MARCHA) 125 HP, PESO BRUTO 13032 KG, LARGURA DA LÂMINA DE 3,7 M - JUROS. AF_06/2014	CHOR - CUSTOS HORÁRIOS DE MÁQUINAS E EQUIPAMENTOS	H	1,0000000	16,14	16,14	
Insumo	00004090	SINAPI	MOTONIVELADORA POTENCIA BASICA LIQUIDA (PRIMEIRA MARCHA) 125 HP , PESO BRUTO 13843 KG, LARGURA DA LAMINA DE 3,7 M	Equipamento	UN	0,0000141	1.145.000,00	16,14	
				MO sem LS =>	0,00	LS =>	0,00	MO com LS =>	0,00
				Valor do BDI =>	4,14			Valor com BDI =>	20,28
Composição	5779	SINAPI	MOTONIVELADORA POTÊNCIA BÁSICA LÍQUIDA (PRIMEIRA MARCHA) 125 HP, PESO BRUTO 13032 KG, LARGURA DA LÂMINA DE 3,7 M - MANUTENÇÃO. AF_06/2014	CHOR - CUSTOS HORÁRIOS DE MÁQUINAS E EQUIPAMENTOS	H	1,0000000	73,62	73,62	
Insumo	00004090	SINAPI	MOTONIVELADORA POTENCIA BASICA LIQUIDA (PRIMEIRA MARCHA) 125 HP , PESO BRUTO 13843 KG, LARGURA DA LAMINA DE 3,7 M	Equipamento	UN	0,0000643	1.145.000,00	73,62	
				MO sem LS =>	0,00	LS =>	0,00	MO com LS =>	0,00
				Valor do BDI =>	18,91			Valor com BDI =>	92,53
Composição	53849	SINAPI	MOTONIVELADORA POTÊNCIA BÁSICA LÍQUIDA (PRIMEIRA MARCHA) 125 HP, PESO BRUTO 13032 KG, LARGURA DA LÂMINA DE 3,7 M - MATERIAIS NA OPERAÇÃO. AF_06/2014	CHOR - CUSTOS HORÁRIOS DE MÁQUINAS E EQUIPAMENTOS	H	1,0000000	84,35	84,35	
Insumo	00004221	SINAPI	OLEO DIESEL COMBUSTIVEL COMUM METROPOLITANO S-10 OU S-500	Material	L	13,9900000	6,03	84,35	
				MO sem LS =>	0,00	LS =>	0,00	MO com LS =>	0,00
				Valor do BDI =>	21,66			Valor com BDI =>	106,01
Composição	88281	SINAPI	MOTORISTA DE BASCULANTE COM ENCARGOS COMPLEMENTARES	SEDI - SERVIÇOS DIVERSOS	H	1,0000000	27,62	27,62	
Composição Auxiliar	95346	SINAPI	CURSO DE CAPACITAÇÃO PARA MOTORISTA DE BASCULANTE (ENCARGOS COMPLEMENTARES) - HORISTA	SEDI - SERVIÇOS DIVERSOS	H	1,0000000	0,11	0,11	
Insumo	00020020	SINAPI	MOTORISTA DE CAMINHAO-BASCULANTE (HORISTA)	Mão de Obra	H	1,0000000	20,02	20,02	
Insumo	00037370	SINAPI	ALIMENTACAO - HORISTA (COLETADO CAIXA - ENCARGOS COMPLEMENTARES)	Outros	H	1,0000000	4,64	4,64	
Insumo	00037371	SINAPI	TRANSPORTE - HORISTA (COLETADO CAIXA - ENCARGOS COMPLEMENTARES)	Serviços	H	1,0000000	0,63	0,63	
Insumo	00037372	SINAPI	EXAMES - HORISTA (COLETADO CAIXA - ENCARGOS COMPLEMENTARES)	Outros	H	1,0000000	1,34	1,34	
Insumo	00037373	SINAPI	SEGURO - HORISTA (COLETADO CAIXA - ENCARGOS COMPLEMENTARES)	Taxas	H	1,0000000	0,01	0,01	
Insumo	00043464	SINAPI	FERRAMENTAS - FAMILIA OPERADOR ESCAVADEIRA - HORISTA (ENCARGOS COMPLEMENTARES - COLETADO CAIXA)	Equipamento	H	1,0000000	0,01	0,01	
Insumo	00043488	SINAPI	EPI - FAMILIA OPERADOR ESCAVADEIRA - HORISTA (ENCARGOS COMPLEMENTARES - COLETADO CAIXA)	Equipamento	H	1,0000000	0,86	0,86	
				MO sem LS =>	11,55	LS =>	8,58	MO com LS =>	20,13
				Valor do BDI =>	7,09			Valor com BDI =>	34,71
Composição	88282	SINAPI	MOTORISTA DE CAMINHÃO COM ENCARGOS COMPLEMENTARES	SEDI - SERVIÇOS DIVERSOS	H	1,0000000	27,62	27,62	
Composição Auxiliar	95347	SINAPI	CURSO DE CAPACITAÇÃO PARA MOTORISTA DE CAMINHÃO (ENCARGOS COMPLEMENTARES) - HORISTA	SEDI - SERVIÇOS DIVERSOS	H	1,0000000	0,11	0,11	
Insumo	00004093	SINAPI	MOTORISTA DE CAMINHAO (HORISTA)	Mão de Obra	H	1,0000000	20,02	20,02	
Insumo	00037370	SINAPI	ALIMENTACAO - HORISTA (COLETADO CAIXA - ENCARGOS COMPLEMENTARES)	Outros	H	1,0000000	4,64	4,64	
Insumo	00037371	SINAPI	TRANSPORTE - HORISTA (COLETADO CAIXA - ENCARGOS COMPLEMENTARES)	Serviços	H	1,0000000	0,63	0,63	
Insumo	00037372	SINAPI	EXAMES - HORISTA (COLETADO CAIXA - ENCARGOS COMPLEMENTARES)	Outros	H	1,0000000	1,34	1,34	

Pr. - SSP Nº 028104/2024
 FIS Nº 477
 Visto

MÁXIMO CONSTRUÇÕES PROJETOS E INCORPORAÇÃO LTDA
CNPJ: 22.791.070/0001-48

RUA DOS AZULÕES, 1, EDIFÍCIO OFFICE TOWER, SALA 425, JARDIM RENASCENÇA 2
CEP.: 65.075-060, SÃO LUÍS - MA
CONTATO: (98) 98441-5578
E-MAIL: MAXIMOCONSTRUCOES.1@HOTMAIL.COM



Insumo	00037373	SINAPI	SEGURO - HORISTA (COLETADO CAIXA - ENCARGOS COMPLEMENTARES)	Taxas	H	1,0000000	0,01	0,01	
Insumo	00043464	SINAPI	FERRAMENTAS - FAMILIA OPERADOR ESCAVADEIRA - HORISTA (ENCARGOS COMPLEMENTARES - COLETADO CAIXA)	Equipamento	H	1,0000000	0,01	0,01	
Insumo	00043488	SINAPI	EPI - FAMILIA OPERADOR ESCAVADEIRA - HORISTA (ENCARGOS COMPLEMENTARES - COLETADO CAIXA)	Equipamento	H	1,0000000	0,86	0,86	
				MO sem LS =>		11,55	LS =>	8,58 MO com LS =>	20,13
				Valor do BDI =>		7,09		Valor com BDI =>	34,71

	Código	Banco	Descrição	Tipo	Und	Quant.	Valor Unit	Total	
Composição	88283	SINAPI	MOTORISTA DE CAMINHÃO E CARRETA COM ENCARGOS COMPLEMENTARES	SEDI - SERVIÇOS DIVERSOS	H	1,0000000	32,33	32,33	
Composição Auxiliar	95348	SINAPI	CURSO DE CAPACITAÇÃO PARA MOTORISTA DE CAMINHÃO E CARRETA (ENCARGOS COMPLEMENTARES) - HORISTA	SEDI - SERVIÇOS DIVERSOS	H	1,0000000	0,14	0,14	
Insumo	00004094	SINAPI	MOTORISTA DE CAMINHAO-CARRETA (HORISTA)	Mão de Obra	H	1,0000000	24,70	24,70	
Insumo	00037370	SINAPI	ALIMENTACAO - HORISTA (COLETADO CAIXA - ENCARGOS COMPLEMENTARES)	Outros	H	1,0000000	4,64	4,64	
Insumo	00037371	SINAPI	TRANSPORTE - HORISTA (COLETADO CAIXA - ENCARGOS COMPLEMENTARES)	Serviços	H	1,0000000	0,63	0,63	
Insumo	00037372	SINAPI	EXAMES - HORISTA (COLETADO CAIXA - ENCARGOS COMPLEMENTARES)	Outros	H	1,0000000	1,34	1,34	
Insumo	00037373	SINAPI	SEGURO - HORISTA (COLETADO CAIXA - ENCARGOS COMPLEMENTARES)	Taxas	H	1,0000000	0,01	0,01	
Insumo	00043464	SINAPI	FERRAMENTAS - FAMILIA OPERADOR ESCAVADEIRA - HORISTA (ENCARGOS COMPLEMENTARES - COLETADO CAIXA)	Equipamento	H	1,0000000	0,01	0,01	
Insumo	00043488	SINAPI	EPI - FAMILIA OPERADOR ESCAVADEIRA - HORISTA (ENCARGOS COMPLEMENTARES - COLETADO CAIXA)	Equipamento	H	1,0000000	0,86	0,86	
				MO sem LS =>		14,25	LS =>	10,59 MO com LS =>	24,84
				Valor do BDI =>		8,30		Valor com BDI =>	40,63

	Código	Banco	Descrição	Tipo	Und	Quant.	Valor Unit	Total	
Composição	96159	SINAPI	MÁQUINA DEMARCADORA DE FAIXA DE TRÁFEGO À FRIO, AUTOPROPELIDA, POTÊNCIA 38 HP - CHI DIURNO. AF_07/2016	CHOR - CUSTOS HORÁRIOS DE MÁQUINAS E EQUIPAMENTOS	CHI	1,0000000	92,96	92,96	
Composição Auxiliar	88293	SINAPI	OPERADOR DE DEMARCADORA DE FAIXAS COM ENCARGOS COMPLEMENTARES	SEDI - SERVIÇOS DIVERSOS	H	1,0000000	27,70	27,70	
Composição Auxiliar	95129	SINAPI	MÁQUINA DEMARCADORA DE FAIXA DE TRÁFEGO À FRIO, AUTOPROPELIDA, POTÊNCIA 38 HP - DEPRECIÇÃO. AF_07/2016	CHOR - CUSTOS HORÁRIOS DE MÁQUINAS E EQUIPAMENTOS	H	1,0000000	47,90	47,90	
Composição Auxiliar	95130	SINAPI	MÁQUINA DEMARCADORA DE FAIXA DE TRÁFEGO À FRIO, AUTOPROPELIDA, POTÊNCIA 38 HP - JUROS. AF_07/2016	CHOR - CUSTOS HORÁRIOS DE MÁQUINAS E EQUIPAMENTOS	H	1,0000000	17,36	17,36	
				MO sem LS =>		11,59	LS =>	8,62 MO com LS =>	20,21
				Valor do BDI =>		23,88		Valor com BDI =>	116,84

	Código	Banco	Descrição	Tipo	Und	Quant.	Valor Unit	Total	
Composição	95133	SINAPI	MÁQUINA DEMARCADORA DE FAIXA DE TRÁFEGO À FRIO, AUTOPROPELIDA, POTÊNCIA 38 HP - CHP DIURNO. AF_07/2016	CHOR - CUSTOS HORÁRIOS DE MÁQUINAS E EQUIPAMENTOS	CHP	1,0000000	181,84	181,84	
Composição Auxiliar	88293	SINAPI	OPERADOR DE DEMARCADORA DE FAIXAS COM ENCARGOS COMPLEMENTARES	SEDI - SERVIÇOS DIVERSOS	H	1,0000000	27,70	27,70	
Composição Auxiliar	95129	SINAPI	MÁQUINA DEMARCADORA DE FAIXA DE TRÁFEGO À FRIO, AUTOPROPELIDA, POTÊNCIA 38 HP - DEPRECIÇÃO. AF_07/2016	CHOR - CUSTOS HORÁRIOS DE MÁQUINAS E EQUIPAMENTOS	H	1,0000000	47,90	47,90	
Composição Auxiliar	95130	SINAPI	MÁQUINA DEMARCADORA DE FAIXA DE TRÁFEGO À FRIO, AUTOPROPELIDA, POTÊNCIA 38 HP - JUROS. AF_07/2016	CHOR - CUSTOS HORÁRIOS DE MÁQUINAS E EQUIPAMENTOS	H	1,0000000	17,36	17,36	
Composição Auxiliar	95131	SINAPI	MÁQUINA DEMARCADORA DE FAIXA DE TRÁFEGO À FRIO, AUTOPROPELIDA, POTÊNCIA 38 HP - MANUTENÇÃO. AF_07/2016	CHOR - CUSTOS HORÁRIOS DE MÁQUINAS E EQUIPAMENTOS	H	1,0000000	56,38	56,38	
Composição Auxiliar	95132	SINAPI	MÁQUINA DEMARCADORA DE FAIXA DE TRÁFEGO À FRIO, AUTOPROPELIDA, POTÊNCIA 38 HP - MATERIAIS NA OPERAÇÃO. AF_07/2016	CHOR - CUSTOS HORÁRIOS DE MÁQUINAS E EQUIPAMENTOS	H	1,0000000	32,50	32,50	
				MO sem LS =>		11,59	LS =>	8,62 MO com LS =>	20,21
				Valor do BDI =>		46,71		Valor com BDI =>	228,55

PR. ASS. N.º 029402024
 FIS. Nº 475
 Visto

MÁXIMO CONSTRUÇÕES PROJETOS E INCORPORAÇÃO LTDA
CNPJ: 22.791.070/0001-48

RUA DOS AZULÕES, 1, EDIFÍCIO OFFICE TOWER, SALA 425, JARDIM RENASCENÇA 2
CEP.: 65.075-060, SÃO LUÍS - MA
CONTATO: (98) 98441-5578
E-MAIL: MAXIMOCONSTRUcoes.1@HOTMAIL.COM



Composição	Código	Banco	Descrição	Tipo	Und	Quant.	Valor Unit	Total
Composição	95129	SINAPI	MÁQUINA DEMARCADORA DE FAIXA DE TRÁFEGO À FRIO, AUTOPROPELIDA, POTÊNCIA 38 HP - DEPRECIÇÃO. AF_07/2016	CHOR - CUSTOS HORÁRIOS DE MÁQUINAS E EQUIPAMENTOS	H	1,0000000	47,90	47,90
Insumo	00040637	SINAPI	MAQUINA DEMARCADORA DE FAIXA DE TRAFEGO A FRIO, AUTOPROPELIDA, MOTOR DIESEL 38 HP	Equipamento	UN	0,0000604	793.072,01	47,90
				MO sem LS =>		0,00	LS =>	0,00
				Valor do BDI =>		12,30	Valor com BDI =>	60,20
Composição	95130	SINAPI	MÁQUINA DEMARCADORA DE FAIXA DE TRÁFEGO À FRIO, AUTOPROPELIDA, POTÊNCIA 38 HP - JUROS. AF_07/2016	CHOR - CUSTOS HORÁRIOS DE MÁQUINAS E EQUIPAMENTOS	H	1,0000000	17,36	17,36
Insumo	00040637	SINAPI	MAQUINA DEMARCADORA DE FAIXA DE TRAFEGO A FRIO, AUTOPROPELIDA, MOTOR DIESEL 38 HP	Equipamento	UN	0,0000219	793.072,01	17,36
				MO sem LS =>		0,00	LS =>	0,00
				Valor do BDI =>		4,45	Valor com BDI =>	21,81
Composição	95131	SINAPI	MÁQUINA DEMARCADORA DE FAIXA DE TRÁFEGO À FRIO, AUTOPROPELIDA, POTÊNCIA 38 HP - MANUTENÇÃO. AF_07/2016	CHOR - CUSTOS HORÁRIOS DE MÁQUINAS E EQUIPAMENTOS	H	1,0000000	56,38	56,38
Insumo	00040637	SINAPI	MAQUINA DEMARCADORA DE FAIXA DE TRAFEGO A FRIO, AUTOPROPELIDA, MOTOR DIESEL 38 HP	Equipamento	UN	0,0000711	793.072,01	56,38
				MO sem LS =>		0,00	LS =>	0,00
				Valor do BDI =>		14,48	Valor com BDI =>	70,86
Composição	95132	SINAPI	MÁQUINA DEMARCADORA DE FAIXA DE TRÁFEGO À FRIO, AUTOPROPELIDA, POTÊNCIA 38 HP - MATERIAIS NA OPERAÇÃO. AF_07/2016	CHOR - CUSTOS HORÁRIOS DE MÁQUINAS E EQUIPAMENTOS	H	1,0000000	32,50	32,50
Insumo	00004221	SINAPI	OLEO DIESEL COMBUSTIVEL CÔMUM METROPOLITANO S-10 OU S-500	Material	L	5,3900000	6,03	32,50
				MO sem LS =>		0,00	LS =>	0,00
				Valor do BDI =>		8,34	Valor com BDI =>	40,84
Composição	88293	SINAPI	OPERADOR DE DEMARCADORA DE FAIXAS COM ENCARGOS COMPLEMENTARES	SEDI - SERVIÇOS DIVERSOS	H	1,0000000	27,70	27,70
Composição Auxiliar	95356	SINAPI	CURSO DE CAPACITAÇÃO PARA OPERADOR DE DEMARCADORA DE FAIXAS (ENCARGOS COMPLEMENTARES) - HORISTA	SEDI - SERVIÇOS DIVERSOS	H	1,0000000	0,19	0,19
Insumo	00037370	SINAPI	ALIMENTAÇÃO - HORISTA (COLETADO CAIXA - ENCARGOS COMPLEMENTARES)	Outros	H	1,0000000	4,64	4,64
Insumo	00037371	SINAPI	TRANSPORTE - HORISTA (COLETADO CAIXA - ENCARGOS COMPLEMENTARES)	Serviços	H	1,0000000	0,63	0,63
Insumo	00037372	SINAPI	EXAMES - HORISTA (COLETADO CAIXA - ENCARGOS COMPLEMENTARES)	Outros	H	1,0000000	1,34	1,34
Insumo	00037373	SINAPI	SEGURO - HORISTA (COLETADO CAIXA - ENCARGOS COMPLEMENTARES)	Taxas	H	1,0000000	0,01	0,01
Insumo	00043464	SINAPI	FERRAMENTAS - FAMÍLIA OPERADOR ESCAVADEIRA - HORISTA (ENCARGOS COMPLEMENTARES - COLETADO CAIXA)	Equipamento	H	1,0000000	0,01	0,01
Insumo	00043488	SINAPI	EPI - FAMÍLIA OPERADOR ESCAVADEIRA - HORISTA (ENCARGOS COMPLEMENTARES - COLETADO CAIXA)	Equipamento	H	1,0000000	0,86	0,86
Insumo	00044501	SINAPI	OPERADOR DE DEMARCADORA DE FAIXAS DE TRAFEGO (HORISTA)	Mão de Obra	H	1,0000000	20,02	20,02
				MO sem LS =>		11,59	LS =>	8,62
				Valor do BDI =>		7,11	Valor com BDI =>	34,81
Composição	88300	SINAPI	OPERADOR DE MOTONIVELADORA COM ENCARGOS COMPLEMENTARES	SEDI - SERVIÇOS DIVERSOS	H	1,0000000	32,42	32,42
Composição Auxiliar	95363	SINAPI	CURSO DE CAPACITAÇÃO PARA OPERADOR DE MOTONIVELADORA (ENCARGOS COMPLEMENTARES) - HORISTA	SEDI - SERVIÇOS DIVERSOS	H	1,0000000	0,23	0,23

PR. 0350 N. 022012074
 FIS. Nº 44
 Visto
 2

MÁXIMO CONSTRUÇÕES PROJETOS E INCORPORAÇÃO LTDA
CNPJ: 22.791.070/0001-48

RUA DOS AZULÕES, 1, EDIFÍCIO OFFICE TOWER, SALA 425, JARDIM RENASCENÇA 2
CEP.: 65.075-060, SÃO LUÍS - MA
CONTATO: (98) 98441-5578
E-MAIL: MAXIMOCONSTRUCOES.1@HOTMAIL.COM



Insumo	Código	Banco	Descrição	Tipo	Und	Quant.	Valor Unit	Total		
Insumo	00004239	SINAPI	OPERADOR DE MOTONIVELADORA (HORISTA)	Mão de Obra	H	1,0000000	24,70	24,70		
Insumo	00037370	SINAPI	ALIMENTACAO - HORISTA (COLETADO CAIXA - ENCARGOS COMPLEMENTARES)	Outros	H	1,0000000	4,64	4,64		
Insumo	00037371	SINAPI	TRANSPORTE - HORISTA (COLETADO CAIXA - ENCARGOS COMPLEMENTARES)	Serviços	H	1,0000000	0,63	0,63		
Insumo	00037372	SINAPI	EXAMES - HORISTA (COLETADO CAIXA - ENCARGOS COMPLEMENTARES)	Outros	H	1,0000000	1,34	1,34		
Insumo	00037373	SINAPI	SEGURO - HORISTA (COLETADO CAIXA - ENCARGOS COMPLEMENTARES)	Taxas	H	1,0000000	0,01	0,01		
Insumo	00043464	SINAPI	FERRAMENTAS - FAMILIA OPERADOR ESCAVADEIRA - HORISTA (ENCARGOS COMPLEMENTARES - COLETADO CAIXA)	Equipamento	H	1,0000000	0,01	0,01		
Insumo	00043488	SINAPI	EPI - FAMILIA OPERADOR ESCAVADEIRA - HORISTA (ENCARGOS COMPLEMENTARES - COLETADO CAIXA)	Equipamento	H	1,0000000	0,86	0,86		
				MO sem LS =>		14,30	LS =>	10,63	MO com LS =>	24,93
				Valor do BDI =>		8,32			Valor com BDI =>	40,74

Composição	Código	Banco	Descrição	Tipo	Und	Quant.	Valor Unit	Total		
Composição	88302	SINAPI	OPERADOR DE PAVIMENTADORA COM ENCARGOS COMPLEMENTARES	SEDI - SERVIÇOS DIVERSOS	H	1,0000000	27,70	27,70		
Composição Auxiliar	95365	SINAPI	CURSO DE CAPACITAÇÃO PARA OPERADOR DE PAVIMENTADORA (ENCARGOS COMPLEMENTARES) - HORISTA	SEDI - SERVIÇOS DIVERSOS	H	1,0000000	0,19	0,19		
Insumo	00037370	SINAPI	ALIMENTACAO - HORISTA (COLETADO CAIXA - ENCARGOS COMPLEMENTARES)	Outros	H	1,0000000	4,64	4,64		
Insumo	00037371	SINAPI	TRANSPORTE - HORISTA (COLETADO CAIXA - ENCARGOS COMPLEMENTARES)	Serviços	H	1,0000000	0,63	0,63		
Insumo	00037372	SINAPI	EXAMES - HORISTA (COLETADO CAIXA - ENCARGOS COMPLEMENTARES)	Outros	H	1,0000000	1,34	1,34		
Insumo	00037373	SINAPI	SEGURO - HORISTA (COLETADO CAIXA - ENCARGOS COMPLEMENTARES)	Taxas	H	1,0000000	0,01	0,01		
Insumo	00043464	SINAPI	FERRAMENTAS - FAMILIA OPERADOR ESCAVADEIRA - HORISTA (ENCARGOS COMPLEMENTARES - COLETADO CAIXA)	Equipamento	H	1,0000000	0,01	0,01		
Insumo	00043488	SINAPI	EPI - FAMILIA OPERADOR ESCAVADEIRA - HORISTA (ENCARGOS COMPLEMENTARES - COLETADO CAIXA)	Equipamento	H	1,0000000	0,86	0,86		
Insumo	00044500	SINAPI	OPERADOR DE PAVIMENTADORA / MESA VIBROACABADORA (HORISTA)	Mão de Obra	H	1,0000000	20,02	20,02		
				MO sem LS =>		11,59	LS =>	8,62	MO com LS =>	20,21
				Valor do BDI =>		7,11			Valor com BDI =>	34,81

Composição	Código	Banco	Descrição	Tipo	Und	Quant.	Valor Unit	Total		
Composição	88301	SINAPI	OPERADOR DE PÁ CARREGADEIRA COM ENCARGOS COMPLEMENTARES	SEDI - SERVIÇOS DIVERSOS	H	1,0000000	32,42	32,42		
Composição Auxiliar	95364	SINAPI	CURSO DE CAPACITAÇÃO PARA OPERADOR DE PÁ CARREGADEIRA (ENCARGOS COMPLEMENTARES) - HORISTA	SEDI - SERVIÇOS DIVERSOS	H	1,0000000	0,23	0,23		
Insumo	00004248	SINAPI	OPERADOR DE PA CARREGADEIRA (HORISTA)	Mão de Obra	H	1,0000000	24,70	24,70		
Insumo	00037370	SINAPI	ALIMENTACAO - HORISTA (COLETADO CAIXA - ENCARGOS COMPLEMENTARES)	Outros	H	1,0000000	4,64	4,64		
Insumo	00037371	SINAPI	TRANSPORTE - HORISTA (COLETADO CAIXA - ENCARGOS COMPLEMENTARES)	Serviços	H	1,0000000	0,63	0,63		
Insumo	00037372	SINAPI	EXAMES - HORISTA (COLETADO CAIXA - ENCARGOS COMPLEMENTARES)	Outros	H	1,0000000	1,34	1,34		
Insumo	00037373	SINAPI	SEGURO - HORISTA (COLETADO CAIXA - ENCARGOS COMPLEMENTARES)	Taxas	H	1,0000000	0,01	0,01		
Insumo	00043464	SINAPI	FERRAMENTAS - FAMILIA OPERADOR ESCAVADEIRA - HORISTA (ENCARGOS COMPLEMENTARES - COLETADO CAIXA)	Equipamento	H	1,0000000	0,01	0,01		
Insumo	00043488	SINAPI	EPI - FAMILIA OPERADOR ESCAVADEIRA - HORISTA (ENCARGOS COMPLEMENTARES - COLETADO CAIXA)	Equipamento	H	1,0000000	0,86	0,86		
				MO sem LS =>		14,30	LS =>	10,63	MO com LS =>	24,93
				Valor do BDI =>		8,32			Valor com BDI =>	40,74

PFI. ASSO N° 02/2024
 FIS N° 445
 Visto: _____
 e

MÁXIMO CONSTRUÇÕES PROJETOS E INCORPORAÇÃO LTDA
CNPJ: 22.791.070/0001-48

RUA DOS AZULÕES, 1, EDIFÍCIO OFFICE TOWER, SALA 425, JARDIM RENASCENÇA 2
CEP.: 65.075-060, SÃO LUÍS - MA
CONTATO: (98) 98441-5578
E-MAIL: MAXIMOCONSTRUCOES.1@HOTMAIL.COM



	Código	Banco	Descrição	Tipo	Und	Quant.	Valor Unit	Total		
Composição	88303	SINAPI	OPERADOR DE ROLO COMPACTADOR COM ENCARGOS COMPLEMENTARES	SEDI - SERVIÇOS DIVERSOS	H	1,0000000	27,70	27,70		
Composição Auxiliar	95366	SINAPI	CURSO DE CAPACITAÇÃO PARA OPERADOR DE ROLO COMPACTADOR (ENCARGOS COMPLEMENTARES) - HORISTA	SEDI - SERVIÇOS DIVERSOS	H	1,0000000	0,19	0,19		
Insumo		SINAPI	OPERADOR DE ROLO COMPACTADOR (HORISTA)	Mão de Obra	H	1,0000000	20,02	20,02		
Insumo	00004238	SINAPI	ALIMENTACAO - HORISTA (COLETADO CAIXA - ENCARGOS COMPLEMENTARES)	Outros	H	1,0000000	4,64	4,64		
Insumo	00037370	SINAPI	TRANSPORTE - HORISTA (COLETADO CAIXA - ENCARGOS COMPLEMENTARES)	Serviços	H	1,0000000	0,63	0,63		
Insumo	00037371	SINAPI	EXAMES - HORISTA (COLETADO CAIXA - ENCARGOS COMPLEMENTARES)	Outros	H	1,0000000	1,34	1,34		
Insumo	00037372	SINAPI	SEGURO - HORISTA (COLETADO CAIXA - ENCARGOS COMPLEMENTARES)	Taxas	H	1,0000000	0,01	0,01		
Insumo	00037373	SINAPI	FERRAMENTAS - FAMILIA OPERADOR ESCAVADEIRA - HORISTA (ENCARGOS COMPLEMENTARES - COLETADO CAIXA)	Equipamento	H	1,0000000	0,01	0,01		
Insumo	00043464	SINAPI	EPI - FAMILIA OPERADOR ESCAVADEIRA - HORISTA (ENCARGOS COMPLEMENTARES - COLETADO CAIXA)	Equipamento	H	1,0000000	0,86	0,86		
Insumo	00043488	SINAPI								
				MO sem LS =>		11,59	LS =>	8,62	MO com LS =>	20,21
				Valor do BDI =>		7,11		Valor com BDI =>		34,81

	Código	Banco	Descrição	Tipo	Und	Quant.	Valor Unit	Total		
Composição	88309	SINAPI	PEDREIRO COM ENCARGOS COMPLEMENTARES	SEDI - SERVIÇOS DIVERSOS	H	1,0000000	27,23	27,23		
Composição Auxiliar	95371	SINAPI	CURSO DE CAPACITAÇÃO PARA PEDREIRO (ENCARGOS COMPLEMENTARES) - HORISTA	SEDI - SERVIÇOS DIVERSOS	H	1,0000000	0,44	0,44		
Insumo		SINAPI	PEDREIRO (HORISTA)	Mão de Obra	H	1,0000000	18,11	18,11		
Insumo	00004750	SINAPI	ALIMENTACAO - HORISTA (COLETADO CAIXA - ENCARGOS COMPLEMENTARES)	Outros	H	1,0000000	4,64	4,64		
Insumo	00037370	SINAPI	TRANSPORTE - HORISTA (COLETADO CAIXA - ENCARGOS COMPLEMENTARES)	Serviços	H	1,0000000	0,63	0,63		
Insumo	00037371	SINAPI	EXAMES - HORISTA (COLETADO CAIXA - ENCARGOS COMPLEMENTARES)	Outros	H	1,0000000	1,34	1,34		
Insumo	00037372	SINAPI	SEGURO - HORISTA (COLETADO CAIXA - ENCARGOS COMPLEMENTARES)	Taxas	H	1,0000000	0,01	0,01		
Insumo	00037373	SINAPI	FERRAMENTAS - FAMILIA PEDREIRO - HORISTA (ENCARGOS COMPLEMENTARES - COLETADO CAIXA)	Equipamento	H	1,0000000	0,82	0,82		
Insumo	00043465	SINAPI	EPI - FAMILIA PEDREIRO - HORISTA (ENCARGOS COMPLEMENTARES - COLETADO CAIXA)	Equipamento	H	1,0000000	1,24	1,24		
Insumo	00043489	SINAPI								
				MO sem LS =>		10,64	LS =>	7,91	MO com LS =>	18,55
				Valor do BDI =>		6,99		Valor com BDI =>		34,22

	Código	Banco	Descrição	Tipo	Und	Quant.	Valor Unit	Total
Composição	88310	SINAPI	PINTOR COM ENCARGOS COMPLEMENTARES	SEDI - SERVIÇOS DIVERSOS	H	1,0000000	28,73	28,73
Composição Auxiliar	95372	SINAPI	CURSO DE CAPACITAÇÃO PARA PINTOR (ENCARGOS COMPLEMENTARES) - HORISTA	SEDI - SERVIÇOS DIVERSOS	H	1,0000000	0,30	0,30
Insumo		SINAPI	PINTOR (HORISTA)	Mão de Obra	H	1,0000000	18,11	18,11
Insumo	00004783	SINAPI	ALIMENTACAO - HORISTA (COLETADO CAIXA - ENCARGOS COMPLEMENTARES)	Outros	H	1,0000000	4,64	4,64
Insumo	00037370	SINAPI	TRANSPORTE - HORISTA (COLETADO CAIXA - ENCARGOS COMPLEMENTARES)	Serviços	H	1,0000000	0,63	0,63
Insumo	00037371	SINAPI	EXAMES - HORISTA (COLETADO CAIXA - ENCARGOS COMPLEMENTARES)	Outros	H	1,0000000	1,34	1,34
Insumo	00037372	SINAPI	SEGURO - HORISTA (COLETADO CAIXA - ENCARGOS COMPLEMENTARES)	Taxas	H	1,0000000	0,01	0,01
Insumo	00037373	SINAPI	FERRAMENTAS - FAMILIA PINTOR - HORISTA (ENCARGOS COMPLEMENTARES - COLETADO CAIXA)	Equipamento	H	1,0000000	1,97	1,97
Insumo	00043466	SINAPI	EPI - FAMILIA PINTOR - HORISTA (ENCARGOS COMPLEMENTARES - COLETADO CAIXA)	Equipamento	H	1,0000000	1,73	1,73
Insumo	00043490	SINAPI						

Processo Nº 0224012024
 FIS Nº 446
 Visto

MÁXIMO CONSTRUÇÕES PROJETOS E INCORPORAÇÃO LTDA
CNPJ: 22.791.070/0001-48

RUA DOS AZULÕES, 1, EDIFÍCIO OFFICE TOWER, SALA 425, JARDIM RENASCENÇA 2
CEP.: 65.075-060, SÃO LUÍS - MA
CONTATO: (98) 98441-5578
E-MAIL: MAXIMOCONSTRUACOES.1@HOTMAIL.COM



MO sem LS => 10,56 LS => 7,85 MO com LS => 18,41
Valor do BDI => 7,38 Valor com BDI => 36,11

Composição	Código	Banco	Descrição	Tipo	Und	Quant.	Valor Unit	Total	
Composição	102234	SINAPI	PINTURA IMUNIZANTE PARA MADEIRA, 2 DEMÃOS. AF_01/2021	PINT - PINTURAS	m²	1,0000000	22,71	22,71	
Composição Auxiliar	88310	SINAPI	PINTOR COM ENCARGOS COMPLEMENTARES	SEDI - SERVIÇOS DIVERSOS	H	0,4529000	28,73	13,01	
Insumo	00007340	SINAPI	IMUNIZANTE PARA MADEIRA, INCOLOR	Material	L	0,3257000	29,81	9,70	
				MO sem LS =>	4,78	LS =>	3,55	MO com LS =>	8,33
				Valor do BDI =>	5,83	Valor com BDI =>		28,54	

Composição	Código	Banco	Descrição	Tipo	Und	Quant.	Valor Unit	Total		
Composição A	5212552	SICRO3	Pintura eletrostática a pó com tinta poliéster em chapa de aço		m²	1,0000000	16,95	16,95		
Insumo	E9076	SICRO3	Equipamento para pintura eletrostática com cabine dupla de 7,00 kW e estufa de 80.000 kCal				38,1901	44,0424		
Insumo	E9753	SICRO3	Grupo gerador - 23 kVA				5,4333	25,0777		
						Custo Horário de Equipamentos =>		69,1201		
B	Código	Banco	Mão de Obra				Salário Hora	Custo Horário		
Composição Auxiliar	88243	SINAPI	AJUDANTE ESPECIALIZADO COM ENCARGOS COMPLEMENTARES				21,8100	21,8100		
Composição Auxiliar	88310	SINAPI	PINTOR COM ENCARGOS COMPLEMENTARES				28,7300	57,4600		
						Custo Horário da Mão de Obra =>		79,2700		
						Adc.M.O. - Ferramentas (0,0%) =>		0,0000		
						Custo Horário de Execução =>		140,3901		
						Fator de Influência da Chuva - FIC =>		0,0000		
						Custo do FIC =>		0,0000		
						Produção de Equipe =>		19,1500		
						Custo Unitário de Execução =>		7,7488		
C	Banco	Código	Material				Preço Unitário	Custo Horário		
Insumo	SICRO3	M3153	Tinta em pó à base de resina poliéster		kg	0,1120000	82,0797	9,1929		
						Custo Total do Material =>		9,1929		
E	Banco	Insumo	Tempos Fixos				Preço Unitário	Custo Horário		
Tempo Fixo	SICRO3	M3153	Carga, manobra e descarga de materiais diversos em caminhão carroceria de 15 t - carga e descarga manuais		t	0,0001100	32,0700	0,0035		
						Custo Total dos Tempos Fixos =>		0,0035		
F	Banco	Insumo	Momento de Transporte				Distância Média de Transporte (DMT)	Custo Horário		
Momento de Transporte	SICRO3	M3153	Tinta em pó à base de resina poliéster - Caminhão carroceria com capacidade de 15 t - 188 kW		tkm	0,0001100	LN 5914449 5914464 5914479 0,000 0,000 0,000 R\$ 1,06 R\$ 0,85 R\$ 0,69	0,0000		
						Custo total dos Momentos de Transportes =>		0,0000		
				MO sem LS =>		2,37	LS =>	1,77	MO com LS =>	4,14
				Valor do BDI =>		4,35	Valor com BDI =>		21,30	

Composição	Código	Banco	Descrição	Tipo	Und	Quant.	Valor Unit	Total
Composição	5946	SINAPI	PÁ CARREGADEIRA SOBRE RODAS, POTÊNCIA 197 HP, CAPACIDADE DA CAÇAMBA 2,5 A 3,5 M3, PESO OPERACIONAL 18338 KG - CHI DIURNO. AF_06/2014	CHOR - CUSTOS HORÁRIOS DE MÁQUINAS E EQUIPAMENTOS	CHI	1,0000000	95,24	95,24
Composição Auxiliar	88301	SINAPI	OPERADOR DE PÁ CARREGADEIRA COM ENCARGOS COMPLEMENTARES	SEDI - SERVIÇOS DIVERSOS	H	1,0000000	32,42	32,42
Composição Auxiliar	89130	SINAPI	PÁ CARREGADEIRA SOBRE RODAS, POTÊNCIA 197 HP, CAPACIDADE DA CAÇAMBA 2,5 A 3,5 M3, PESO OPERACIONAL 18338 KG - DEPRECIÇÃO. AF_06/2014	CHOR - CUSTOS HORÁRIOS DE MÁQUINAS E EQUIPAMENTOS	H	1,0000000	49,69	49,69
Composição Auxiliar	89131	SINAPI	PÁ CARREGADEIRA SOBRE RODAS, POTÊNCIA 197 HP, CAPACIDADE DA CAÇAMBA 2,5 A 3,5 M3, PESO OPERACIONAL 18338 KG - JUROS. AF_06/2014	CHOR - CUSTOS HORÁRIOS DE MÁQUINAS E EQUIPAMENTOS	H	1,0000000	13,13	13,13

Prc.esso N.º 022/2024
 FIS. Nº 041
 Visto

MÁXIMO CONSTRUÇÕES PROJETOS E INCORPORAÇÃO LTDA
CNPJ: 22.791.070/0001-48

RUA DOS AZULÕES, 1, EDIFÍCIO OFFICE TOWER, SALA 425, JARDIM RENASCENÇA 2
 CEP.: 65.075-060, SÃO LUÍS - MA
 CONTATO: (98) 98441-5578

E-MAIL: MAXIMOCONSTRUcoes.1@HOTMAIL.COM



		MO sem LS =>	14,30	LS =>	10,63	MO com LS =>	24,93						
		Valor do BDI =>	24,46			Valor com BDI =>	119,70						
Composição	5944	SINAPI	PÁ CARREGADEIRA SOBRE RODAS, POTÊNCIA 197 HP, CAPACIDADE DA CAÇAMBA 2,5 A 3,5 M3, PESO OPERACIONAL 18338 KG - CHP DIURNO. AF_06/2014	Tipo	CHOR - CUSTOS HORÁRIOS DE MÁQUINAS E EQUIPAMENTOS	Und	CHP	Quant.	1,0000000	Valor Unit	228,27	Total	228,27
Composição Auxiliar	53861	SINAPI	PÁ CARREGADEIRA SOBRE RODAS, POTÊNCIA 197 HP, CAPACIDADE DA CAÇAMBA 2,5 A 3,5 M3, PESO OPERACIONAL 18338 KG - MANUTENÇÃO. AF_06/2014	Tipo	CHOR - CUSTOS HORÁRIOS DE MÁQUINAS E EQUIPAMENTOS	Und	H	Quant.	1,0000000	Valor Unit	62,12	Total	62,12
Composição Auxiliar	5787	SINAPI	PÁ CARREGADEIRA SOBRE RODAS, POTÊNCIA 197 HP, CAPACIDADE DA CAÇAMBA 2,5 A 3,5 M3, PESO OPERACIONAL 18338 KG - MATERIAIS NA OPERAÇÃO. AF_06/2014	Tipo	CHOR - CUSTOS HORÁRIOS DE MÁQUINAS E EQUIPAMENTOS	Und	H	Quant.	1,0000000	Valor Unit	70,91	Total	70,91
Composição Auxiliar	88301	SINAPI	OPERADOR DE PÁ CARREGADEIRA COM ENCARGOS COMPLEMENTARES	Tipo	SEDI - SERVIÇOS DIVERSOS	Und	H	Quant.	1,0000000	Valor Unit	32,42	Total	32,42
Composição Auxiliar	89130	SINAPI	PÁ CARREGADEIRA SOBRE RODAS, POTÊNCIA 197 HP, CAPACIDADE DA CAÇAMBA 2,5 A 3,5 M3, PESO OPERACIONAL 18338 KG - DEPRECIÇÃO. AF_06/2014	Tipo	CHOR - CUSTOS HORÁRIOS DE MÁQUINAS E EQUIPAMENTOS	Und	H	Quant.	1,0000000	Valor Unit	49,69	Total	49,69
Composição Auxiliar	89131	SINAPI	PÁ CARREGADEIRA SOBRE RODAS, POTÊNCIA 197 HP, CAPACIDADE DA CAÇAMBA 2,5 A 3,5 M3, PESO OPERACIONAL 18338 KG - JUROS. AF_06/2014	Tipo	CHOR - CUSTOS HORÁRIOS DE MÁQUINAS E EQUIPAMENTOS	Und	H	Quant.	1,0000000	Valor Unit	13,13	Total	13,13
		MO sem LS =>	14,30	LS =>	10,63	MO com LS =>	24,93						
		Valor do BDI =>	24,46			Valor com BDI =>	119,70						
		Valor do BDI =>	58,64			Valor com BDI =>	286,91						
Composição	89130	SINAPI	PÁ CARREGADEIRA SOBRE RODAS, POTÊNCIA 197 HP, CAPACIDADE DA CAÇAMBA 2,5 A 3,5 M3, PESO OPERACIONAL 18338 KG - DEPRECIÇÃO. AF_06/2014	Tipo	CHOR - CUSTOS HORÁRIOS DE MÁQUINAS E EQUIPAMENTOS	Und	H	Quant.	1,0000000	Valor Unit	49,69	Total	49,69
Insumo	00004263	SINAPI	PA CARREGADEIRA SOBRE RODAS, POTENCIA LIQUIDA 197 HP, CAPACIDADE DA CACAMBA DE 2,5 A 3,5 M3, PESO OPERACIONAL MAXIMO DE 18338 KG	Tipo	Equipamento	Und	UN	Quant.	0,0000560	Valor Unit	887.466,62	Total	49,69
		MO sem LS =>	0,00	LS =>	0,00	MO com LS =>	0,00						
		Valor do BDI =>	12,76			Valor com BDI =>	62,45						
Composição	89131	SINAPI	PÁ CARREGADEIRA SOBRE RODAS, POTÊNCIA 197 HP, CAPACIDADE DA CAÇAMBA 2,5 A 3,5 M3, PESO OPERACIONAL 18338 KG - JUROS. AF_06/2014	Tipo	CHOR - CUSTOS HORÁRIOS DE MÁQUINAS E EQUIPAMENTOS	Und	H	Quant.	1,0000000	Valor Unit	13,13	Total	13,13
Insumo	00004263	SINAPI	PA CARREGADEIRA SOBRE RODAS, POTENCIA LIQUIDA 197 HP, CAPACIDADE DA CACAMBA DE 2,5 A 3,5 M3, PESO OPERACIONAL MAXIMO DE 18338 KG	Tipo	Equipamento	Und	UN	Quant.	0,0000148	Valor Unit	887.466,62	Total	13,13
		MO sem LS =>	0,00	LS =>	0,00	MO com LS =>	0,00						
		Valor do BDI =>	3,37			Valor com BDI =>	16,50						
Composição	53861	SINAPI	PÁ CARREGADEIRA SOBRE RODAS, POTÊNCIA 197 HP, CAPACIDADE DA CAÇAMBA 2,5 A 3,5 M3, PESO OPERACIONAL 18338 KG - MANUTENÇÃO. AF_06/2014	Tipo	CHOR - CUSTOS HORÁRIOS DE MÁQUINAS E EQUIPAMENTOS	Und	H	Quant.	1,0000000	Valor Unit	62,12	Total	62,12
Insumo	00004263	SINAPI	PA CARREGADEIRA SOBRE RODAS, POTENCIA LIQUIDA 197 HP, CAPACIDADE DA CACAMBA DE 2,5 A 3,5 M3, PESO OPERACIONAL MAXIMO DE 18338 KG	Tipo	Equipamento	Und	UN	Quant.	0,0000700	Valor Unit	887.466,62	Total	62,12
		MO sem LS =>	0,00	LS =>	0,00	MO com LS =>	0,00						
		Valor do BDI =>	15,95			Valor com BDI =>	78,07						
Composição	5787	SINAPI	PÁ CARREGADEIRA SOBRE RODAS, POTÊNCIA 197 HP, CAPACIDADE DA CAÇAMBA 2,5 A 3,5 M3, PESO OPERACIONAL 18338 KG - MATERIAIS NA OPERAÇÃO. AF_06/2014	Tipo	CHOR - CUSTOS HORÁRIOS DE MÁQUINAS E EQUIPAMENTOS	Und	H	Quant.	1,0000000	Valor Unit	70,91	Total	70,91
Insumo	00004221	SINAPI	OLEO DIESEL COMBUSTIVEL COMUM METROPOLITANO S-10 OU S-500	Tipo	Material	Und	L	Quant.	11,7600000	Valor Unit	6,03	Total	70,91
		MO sem LS =>	0,00	LS =>	0,00	MO com LS =>	0,00						
		Valor do BDI =>	18,21			Valor com BDI =>	89,12						
Composição	5940	SINAPI	PÁ CARREGADEIRA SOBRE RODAS, POTÊNCIA LÍQUIDA 128 HP, CAPACIDADE DA CAÇAMBA 1,7 A 2,8 M3, PESO OPERACIONAL 11632 KG - CHP DIURNO. AF_06/2014	Tipo	CHOR - CUSTOS HORÁRIOS DE MÁQUINAS E EQUIPAMENTOS	Und	CHP	Quant.	1,0000000	Valor Unit	187,79	Total	187,79
Composição Auxiliar	53857	SINAPI	PÁ CARREGADEIRA SOBRE RODAS, POTÊNCIA LÍQUIDA 128 HP, CAPACIDADE DA CAÇAMBA 1,7 A 2,8 M3, PESO OPERACIONAL 11632 KG - MANUTENÇÃO. AF_06/2014	Tipo	CHOR - CUSTOS HORÁRIOS DE MÁQUINAS E EQUIPAMENTOS	Und	H	Quant.	1,0000000	Valor Unit	64,00	Total	64,00

Processo N.º 022/2024
 Fls. Nº 44
 Visto

MÁXIMO CONSTRUÇÕES PROJETOS E INCORPORAÇÃO LTDA
CNPJ: 22.791.070/0001-48

RUA DOS AZULÕES, 1, EDIFÍCIO OFFICE TOWER, SALA 425, JARDIM RENASCENÇA 2
CEP.: 65.075-060, SÃO LUÍS - MA
CONTATO: (98) 98441-5578
E-MAIL: MAXIMOCONSTRUcoes.1@HOTMAIL.COM



Composição Auxiliar	53858	SINAPI	PÁ CARREGADEIRA SOBRE RODAS, POTÊNCIA LÍQUIDA 128 HP, CAPACIDADE DA CAÇAMBA 1,7 A 2,8 M3, PESO OPERACIONAL 11632 KG - MATERIAIS NA OPERAÇÃO. AF_06/2014	CHOR - CUSTOS HORÁRIOS DE MÁQUINAS E EQUIPAMENTOS	H	1,0000000	46,06	46,06
Composição Auxiliar	88301	SINAPI	OPERADOR DE PÁ CARREGADEIRA COM ENCARGOS COMPLEMENTARES	SEDI - SERVIÇOS DIVERSOS	H	1,0000000	32,42	32,42
Composição Auxiliar	89128	SINAPI	PÁ CARREGADEIRA SOBRE RODAS, POTÊNCIA LÍQUIDA 128 HP, CAPACIDADE DA CAÇAMBA 1,7 A 2,8 M3, PESO OPERACIONAL 11632 KG - DEPRECIÇÃO. AF_06/2014	CHOR - CUSTOS HORÁRIOS DE MÁQUINAS E EQUIPAMENTOS	H	1,0000000	35,84	35,84
Composição Auxiliar	89129	SINAPI	PÁ CARREGADEIRA SOBRE RODAS, POTÊNCIA LÍQUIDA 128 HP, CAPACIDADE DA CAÇAMBA 1,7 A 2,8 M3, PESO OPERACIONAL 11632 KG - JUROS. AF_06/2014	CHOR - CUSTOS HORÁRIOS DE MÁQUINAS E EQUIPAMENTOS	H	1,0000000	9,47	9,47
				MO sem LS =>		14,30	10,63	MO com LS =>
				Valor do BDI =>		48,24		Valor com BDI =>
								236,03
Composição	89128	SINAPI	PÁ CARREGADEIRA SOBRE RODAS, POTÊNCIA LÍQUIDA 128 HP, CAPACIDADE DA CAÇAMBA 1,7 A 2,8 M3, PESO OPERACIONAL 11632 KG - DEPRECIÇÃO. AF_06/2014	CHOR - CUSTOS HORÁRIOS DE MÁQUINAS E EQUIPAMENTOS	H	1,0000000	35,84	35,84
Insumo	00004262	SINAPI	PA CARREGADEIRA SOBRE RODAS, POTENCIA LIQUIDA 128 HP, CAPACIDADE DA CACAMBA DE 1,7 A 2,8 M3, PESO OPERACIONAL MAXIMO DE 11632 KG	Equipamento	UN	0,0000560	640.000,00	35,84
				MO sem LS =>		0,00	0,00	MO com LS =>
				Valor do BDI =>		9,20		Valor com BDI =>
								45,04
Composição	89129	SINAPI	PÁ CARREGADEIRA SOBRE RODAS, POTÊNCIA LÍQUIDA 128 HP, CAPACIDADE DA CAÇAMBA 1,7 A 2,8 M3, PESO OPERACIONAL 11632 KG - JUROS. AF_06/2014	CHOR - CUSTOS HORÁRIOS DE MÁQUINAS E EQUIPAMENTOS	H	1,0000000	9,47	9,47
Insumo	00004262	SINAPI	PA CARREGADEIRA SOBRE RODAS, POTENCIA LIQUIDA 128 HP, CAPACIDADE DA CACAMBA DE 1,7 A 2,8 M3, PESO OPERACIONAL MAXIMO DE 11632 KG	Equipamento	UN	0,0000148	640.000,00	9,47
				MO sem LS =>		0,00	0,00	MO com LS =>
				Valor do BDI =>		2,43		Valor com BDI =>
								11,90
Composição	53857	SINAPI	PÁ CARREGADEIRA SOBRE RODAS, POTÊNCIA LÍQUIDA 128 HP, CAPACIDADE DA CAÇAMBA 1,7 A 2,8 M3, PESO OPERACIONAL 11632 KG - MANUTENÇÃO. AF_06/2014	CHOR - CUSTOS HORÁRIOS DE MÁQUINAS E EQUIPAMENTOS	H	1,0000000	64,00	64,00
Insumo	00004262	SINAPI	PA CARREGADEIRA SOBRE RODAS, POTENCIA LIQUIDA 128 HP, CAPACIDADE DA CACAMBA DE 1,7 A 2,8 M3, PESO OPERACIONAL MAXIMO DE 11632 KG	Equipamento	UN	0,0001000	640.000,00	64,00
				MO sem LS =>		0,00	0,00	MO com LS =>
				Valor do BDI =>		16,44		Valor com BDI =>
								80,44
Composição	53858	SINAPI	PÁ CARREGADEIRA SOBRE RODAS, POTÊNCIA LÍQUIDA 128 HP, CAPACIDADE DA CAÇAMBA 1,7 A 2,8 M3, PESO OPERACIONAL 11632 KG - MATERIAIS NA OPERAÇÃO. AF_06/2014	CHOR - CUSTOS HORÁRIOS DE MÁQUINAS E EQUIPAMENTOS	H	1,0000000	46,06	46,06
Insumo	00004221	SINAPI	OLEO DIESEL COMBUSTIVEL COMUM METROPOLITANO S-10 OU S-500	Material	L	7,6400000	6,03	46,06
				MO sem LS =>		0,00	0,00	MO com LS =>
				Valor do BDI =>		11,83		Valor com BDI =>
								57,89
Composição	88314	SINAPI	RASTELEIRO COM ENCARGOS COMPLEMENTARES	SEDI - SERVIÇOS DIVERSOS	H	1,0000000	25,70	25,70
Composição Auxiliar	95376	SINAPI	CURSO DE CAPACITAÇÃO PARA RASTELEIRO (ENCARGOS COMPLEMENTARES) - HORISTA	SEDI - SERVIÇOS DIVERSOS	H	1,0000000	0,10	0,10
Insumo	00004759	SINAPI	CALCETEIRO / RASTELEIRO (HORISTA)	Mão de Obra	H	1,0000000	18,11	18,11
Insumo	00037370	SINAPI	ALIMENTACAO - HORISTA (COLETADO CAIXA - ENCARGOS COMPLEMENTARES)	Outros	H	1,0000000	4,64	4,64
Insumo	00037371	SINAPI	TRANSPORTE - HORISTA (COLETADO CAIXA - ENCARGOS COMPLEMENTARES)	Serviços	H	1,0000000	0,63	0,63
Insumo	00037372	SINAPI	EXAMES - HORISTA (COLETADO CAIXA - ENCARGOS COMPLEMENTARES)	Outros	H	1,0000000	1,34	1,34
Insumo	00037373	SINAPI	SEGURO - HORISTA (COLETADO CAIXA - ENCARGOS COMPLEMENTARES)	Taxas	H	1,0000000	0,01	0,01

P.F. ASSUNTO Nº 0224012024
 Fis Nº 449
 Visto

MÁXIMO CONSTRUÇÕES PROJETOS E INCORPORAÇÃO LTDA
CNPJ: 22.791.070/0001-48

RUA DOS AZULÕES, 1, EDIFÍCIO OFFICE TOWER, SALA 425, JARDIM RENASCENÇA 2
CEP.: 65.075-060, SÃO LUÍS - MA
CONTATO: (98) 98441-5578
E-MAIL: MAXIMOCONSTRUcoes.1@HOTMAIL.COM



Insumo	00043464	SINAPI	FERRAMENTAS - FAMILIA OPERADOR ESCAVADEIRA - HORISTA (ENCARGOS COMPLEMENTARES - COLETADO CAIXA)	Equipamento	H	1,0000000	0,01	0,01		
Insumo	00043488	SINAPI	EPI - FAMILIA OPERADOR ESCAVADEIRA - HORISTA (ENCARGOS COMPLEMENTARES - COLETADO CAIXA)	Equipamento	H	1,0000000	0,86	0,86		
				MO sem LS =>		10,44	LS =>	7,77	MO com LS =>	18,21
				Valor do BDI =>		6,60		Valor com BDI =>		32,30

Composição	Código	Banco	Descrição	Tipo	Und	Quant.	Valor Unit	Total		
Composição	96464	SINAPI	ROLO COMPACTADOR DE PNEUS, ESTATICO, PRESSAO VARIAVEL, POTENCIA 110 HP, PESO SEM/COM LASTRO 10,8/27 T, LARGURA DE ROLAGEM 2,30 M - CHI DIURNO. AF_06/2017	CHOR - CUSTOS HORÁRIOS DE MÁQUINAS E EQUIPAMENTOS	CHI	1,0000000	90,43	90,43		
Composição Auxiliar	88303	SINAPI	OPERADOR DE ROLO COMPACTADOR COM ENCARGOS COMPLEMENTARES	SEDI - SERVIÇOS DIVERSOS	H	1,0000000	27,70	27,70		
Composição Auxiliar	96459	SINAPI	ROLO COMPACTADOR DE PNEUS, ESTATICO, PRESSAO VARIAVEL, POTENCIA 110 HP, PESO SEM/COM LASTRO 10,8/27 T, LARGURA DE ROLAGEM 2,30 M - JUROS. AF_06/2017	CHOR - CUSTOS HORÁRIOS DE MÁQUINAS E EQUIPAMENTOS	H	1,0000000	13,27	13,27		
Composição Auxiliar	96460	SINAPI	ROLO COMPACTADOR DE PNEUS, ESTATICO, PRESSAO VARIAVEL, POTENCIA 110 HP, PESO SEM/COM LASTRO 10,8/27 T, LARGURA DE ROLAGEM 2,30 M - DEPRECIACAO. AF_06/2017	CHOR - CUSTOS HORÁRIOS DE MÁQUINAS E EQUIPAMENTOS	H	1,0000000	49,46	49,46		
				MO sem LS =>		11,59	LS =>	8,62	MO com LS =>	20,21
				Valor do BDI =>		23,23		Valor com BDI =>		113,66

Composição	Código	Banco	Descrição	Tipo	Und	Quant.	Valor Unit	Total		
Composição	96463	SINAPI	ROLO COMPACTADOR DE PNEUS, ESTATICO, PRESSAO VARIAVEL, POTENCIA 110 HP, PESO SEM/COM LASTRO 10,8/27 T, LARGURA DE ROLAGEM 2,30 M - CHP DIURNO. AF_06/2017	CHOR - CUSTOS HORÁRIOS DE MÁQUINAS E EQUIPAMENTOS	CHP	1,0000000	216,66	216,66		
Composição Auxiliar	88303	SINAPI	OPERADOR DE ROLO COMPACTADOR COM ENCARGOS COMPLEMENTARES	SEDI - SERVIÇOS DIVERSOS	H	1,0000000	27,70	27,70		
Composição Auxiliar	96457	SINAPI	ROLO COMPACTADOR DE PNEUS, ESTATICO, PRESSAO VARIAVEL, POTENCIA 110 HP, PESO SEM/COM LASTRO 10,8/27 T, LARGURA DE ROLAGEM 2,30 M - MATERIAIS NA OPERACAO. AF_06/2017	CHOR - CUSTOS HORÁRIOS DE MÁQUINAS E EQUIPAMENTOS	H	1,0000000	64,34	64,34		
Composição Auxiliar	96458	SINAPI	ROLO COMPACTADOR DE PNEUS, ESTATICO, PRESSAO VARIAVEL, POTENCIA 110 HP, PESO SEM/COM LASTRO 10,8/27 T, LARGURA DE ROLAGEM 2,30 M - MANUTENCAO. AF_06/2017	CHOR - CUSTOS HORÁRIOS DE MÁQUINAS E EQUIPAMENTOS	H	1,0000000	61,89	61,89		
Composição Auxiliar	96459	SINAPI	ROLO COMPACTADOR DE PNEUS, ESTATICO, PRESSAO VARIAVEL, POTENCIA 110 HP, PESO SEM/COM LASTRO 10,8/27 T, LARGURA DE ROLAGEM 2,30 M - JUROS. AF_06/2017	CHOR - CUSTOS HORÁRIOS DE MÁQUINAS E EQUIPAMENTOS	H	1,0000000	13,27	13,27		
Composição Auxiliar	96460	SINAPI	ROLO COMPACTADOR DE PNEUS, ESTATICO, PRESSAO VARIAVEL, POTENCIA 110 HP, PESO SEM/COM LASTRO 10,8/27 T, LARGURA DE ROLAGEM 2,30 M - DEPRECIACAO. AF_06/2017	CHOR - CUSTOS HORÁRIOS DE MÁQUINAS E EQUIPAMENTOS	H	1,0000000	49,46	49,46		
				MO sem LS =>		11,59	LS =>	8,62	MO com LS =>	20,21
				Valor do BDI =>		55,65		Valor com BDI =>		272,31

Composição	Código	Banco	Descrição	Tipo	Und	Quant.	Valor Unit	Total		
Composição	96460	SINAPI	ROLO COMPACTADOR DE PNEUS, ESTATICO, PRESSAO VARIAVEL, POTENCIA 110 HP, PESO SEM/COM LASTRO 10,8/27 T, LARGURA DE ROLAGEM 2,30 M - DEPRECIACAO. AF_06/2017	CHOR - CUSTOS HORÁRIOS DE MÁQUINAS E EQUIPAMENTOS	H	1,0000000	49,46	49,46		
Insumo	00014511	SINAPI	ROLO COMPACTADOR DE PNEUS, ESTATICO, PRESSAO VARIAVEL, POTENCIA 110 HP, PESO SEM/COM LASTRO 10,8/27 T, LARGURA DE ROLAGEM 2,30 M	Equipamento	UN	0,0000533	927.977,63	49,46		
				MO sem LS =>		0,00	LS =>	0,00	MO com LS =>	0,00
				Valor do BDI =>		12,70		Valor com BDI =>		62,16

Composição	Código	Banco	Descrição	Tipo	Und	Quant.	Valor Unit	Total		
Composição	96459	SINAPI	ROLO COMPACTADOR DE PNEUS, ESTATICO, PRESSAO VARIAVEL, POTENCIA 110 HP, PESO SEM/COM LASTRO 10,8/27 T, LARGURA DE ROLAGEM 2,30 M - JUROS. AF_06/2017	CHOR - CUSTOS HORÁRIOS DE MÁQUINAS E EQUIPAMENTOS	H	1,0000000	13,27	13,27		
Insumo	00014511	SINAPI	ROLO COMPACTADOR DE PNEUS, ESTATICO, PRESSAO VARIAVEL, POTENCIA 110 HP, PESO SEM/COM LASTRO 10,8/27 T, LARGURA DE ROLAGEM 2,30 M	Equipamento	UN	0,0000143	927.977,63	13,27		
				MO sem LS =>		0,00	LS =>	0,00	MO com LS =>	0,00
				Valor do BDI =>		3,40		Valor com BDI =>		16,67

Composição	Código	Banco	Descrição	Tipo	Und	Quant.	Valor Unit	Total
Composição	96458	SINAPI	ROLO COMPACTADOR DE PNEUS, ESTATICO, PRESSAO VARIAVEL, POTENCIA 110 HP, PESO SEM/COM LASTRO 10,8/27 T, LARGURA DE ROLAGEM 2,30 M - MANUTENCAO. AF_06/2017	CHOR - CUSTOS HORÁRIOS DE MÁQUINAS E EQUIPAMENTOS	H	1,0000000	61,89	61,89
Insumo	00014511	SINAPI	ROLO COMPACTADOR DE PNEUS, ESTATICO, PRESSAO VARIAVEL, POTENCIA 110 HP, PESO SEM/COM LASTRO 10,8/27 T, LARGURA DE ROLAGEM 2,30 M	Equipamento	UN	0,0000667	927.977,63	61,89

Nº 450
 09/06/2024
 2024

MÁXIMO CONSTRUÇÕES PROJETOS E INCORPORAÇÃO LTDA
CNPJ: 22.791.070/0001-48

RUA DOS AZULÕES, 1, EDIFÍCIO OFFICE TOWER, SALA 425, JARDIM RENASCENÇA 2
CEP.: 65.075-060, SÃO LUÍS - MA
CONTATO: (98) 98441-5578
E-MAIL: MAXIMOCONSTRUcoes.1@HOTMAIL.COM



		Código	Banco	Descrição	Tipo	Und	Quant.	Valor Unit	Total		
					MO sem LS =>		0,00	LS =>	0,00	MO com LS =>	0,00
					Valor do BDI =>		15,89			Valor com BDI =>	77,78
Composição		96457	SINAPI	ROLO COMPACTADOR DE PNEUS, ESTATICO, PRESSAO VARIAVEL, POTENCIA 110 HP, PESO SEM/COM LASTRO 10,8/27 T, LARGURA DE ROLAGEM 2,30 M - MATERIAIS NA OPERACAO. AF_06/2017	CHOR - CUSTOS HORÁRIOS DE MÁQUINAS E EQUIPAMENTOS	H	1,0000000	64,34	64,34		
Insumo		00004221	SINAPI	OLEO DIESEL COMBUSTIVEL COMUM METROPOLITANO S-10 OU S-500	Material	L	10,6700000	6,03	64,34		
					MO sem LS =>		0,00	LS =>	0,00	MO com LS =>	0,00
					Valor do BDI =>		16,52			Valor com BDI =>	80,86
Composição		95632	SINAPI	ROLO COMPACTADOR VIBRATORIO TANDEM, ACO LISO, POTENCIA 125 HP, PESO SEM/COM LASTRO 10,20/11,65 T, LARGURA DE TRABALHO 1,73 M - CHI DIURNO. AF_11/2016	CHOR - CUSTOS HORÁRIOS DE MÁQUINAS E EQUIPAMENTOS	CHI	1,0000000	82,42	82,42		
Composição Auxiliar		88303	SINAPI	OPERADOR DE ROLO COMPACTADOR COM ENCARGOS COMPLEMENTARES	SEDI - SERVIÇOS DIVERSOS	H	1,0000000	27,70	27,70		
Composição Auxiliar		95627	SINAPI	ROLO COMPACTADOR VIBRATORIO TANDEM, ACO LISO, POTENCIA 125 HP, PESO SEM/COM LASTRO 10,20/11,65 T, LARGURA DE TRABALHO 1,73 M - DEPRECIACAO. AF_11/2016	CHOR - CUSTOS HORÁRIOS DE MÁQUINAS E EQUIPAMENTOS	H	1,0000000	43,15	43,15		
Composição Auxiliar		95628	SINAPI	ROLO COMPACTADOR VIBRATORIO TANDEM, ACO LISO, POTENCIA 125 HP, PESO SEM/COM LASTRO 10,20/11,65 T, LARGURA DE TRABALHO 1,73 M - JUROS. AF_11/2016	CHOR - CUSTOS HORÁRIOS DE MÁQUINAS E EQUIPAMENTOS	H	1,0000000	11,57	11,57		
					MO sem LS =>		11,59	LS =>	8,62	MO com LS =>	20,21
					Valor do BDI =>		21,17			Valor com BDI =>	103,59
Composição		95631	SINAPI	ROLO COMPACTADOR VIBRATORIO TANDEM, ACO LISO, POTENCIA 125 HP, PESO SEM/COM LASTRO 10,20/11,65 T, LARGURA DE TRABALHO 1,73 M - CHP DIURNO. AF_11/2016	CHOR - CUSTOS HORÁRIOS DE MÁQUINAS E EQUIPAMENTOS	CHP	1,0000000	226,38	226,38		
Composição Auxiliar		88303	SINAPI	OPERADOR DE ROLO COMPACTADOR COM ENCARGOS COMPLEMENTARES	SEDI - SERVIÇOS DIVERSOS	H	1,0000000	27,70	27,70		
Composição Auxiliar		95627	SINAPI	ROLO COMPACTADOR VIBRATORIO TANDEM, ACO LISO, POTENCIA 125 HP, PESO SEM/COM LASTRO 10,20/11,65 T, LARGURA DE TRABALHO 1,73 M - DEPRECIACAO. AF_11/2016	CHOR - CUSTOS HORÁRIOS DE MÁQUINAS E EQUIPAMENTOS	H	1,0000000	43,15	43,15		
Composição Auxiliar		95628	SINAPI	ROLO COMPACTADOR VIBRATORIO TANDEM, ACO LISO, POTENCIA 125 HP, PESO SEM/COM LASTRO 10,20/11,65 T, LARGURA DE TRABALHO 1,73 M - JUROS. AF_11/2016	CHOR - CUSTOS HORÁRIOS DE MÁQUINAS E EQUIPAMENTOS	H	1,0000000	11,57	11,57		
Composição Auxiliar		95629	SINAPI	ROLO COMPACTADOR VIBRATORIO TANDEM, ACO LISO, POTENCIA 125 HP, PESO SEM/COM LASTRO 10,20/11,65 T, LARGURA DE TRABALHO 1,73 M - MANUTENCAO. AF_11/2016	CHOR - CUSTOS HORÁRIOS DE MÁQUINAS E EQUIPAMENTOS	H	1,0000000	54,00	54,00		
Composição Auxiliar		95630	SINAPI	ROLO COMPACTADOR VIBRATORIO TANDEM, ACO LISO, POTENCIA 125 HP, PESO SEM/COM LASTRO 10,20/11,65 T, LARGURA DE TRABALHO 1,73 M - MATERIAIS NA OPERACAO. AF_11/2016	CHOR - CUSTOS HORÁRIOS DE MÁQUINAS E EQUIPAMENTOS	H	1,0000000	89,96	89,96		
					MO sem LS =>		11,59	LS =>	8,62	MO com LS =>	20,21
					Valor do BDI =>		58,15			Valor com BDI =>	284,53
Composição		95627	SINAPI	ROLO COMPACTADOR VIBRATORIO TANDEM, ACO LISO, POTENCIA 125 HP, PESO SEM/COM LASTRO 10,20/11,65 T, LARGURA DE TRABALHO 1,73 M - DEPRECIACAO. AF_11/2016	CHOR - CUSTOS HORÁRIOS DE MÁQUINAS E EQUIPAMENTOS	H	1,0000000	43,15	43,15		
Insumo		00014626	SINAPI	ROLO COMPACTADOR VIBRATORIO TANDEM, ACO LISO, POTENCIA 125 HP, PESO SEM/COM LASTRO 10,20/11,65 T, LARGURA DE TRABALHO 1,73 M	Equipamento	UN	0,0000533	809.742,88	43,15		
					MO sem LS =>		0,00	LS =>	0,00	MO com LS =>	0,00
					Valor do BDI =>		11,08			Valor com BDI =>	54,23
Composição		95628	SINAPI	ROLO COMPACTADOR VIBRATORIO TANDEM, ACO LISO, POTENCIA 125 HP, PESO SEM/COM LASTRO 10,20/11,65 T, LARGURA DE TRABALHO 1,73 M - JUROS. AF_11/2016	CHOR - CUSTOS HORÁRIOS DE MÁQUINAS E EQUIPAMENTOS	H	1,0000000	11,57	11,57		
Insumo		00014626	SINAPI	ROLO COMPACTADOR VIBRATORIO TANDEM, ACO LISO, POTENCIA 125 HP, PESO SEM/COM LASTRO 10,20/11,65 T, LARGURA DE TRABALHO 1,73 M	Equipamento	UN	0,0000143	809.742,88	11,57		
					MO sem LS =>		0,00	LS =>	0,00	MO com LS =>	0,00
					Valor do BDI =>		2,97			Valor com BDI =>	14,54
		Código	Banco	Descrição	Tipo	Und	Quant.	Valor Unit	Total		

F. L. SOUSA
 Fis. Nº 46
 Visto
 03/06/2024

MÁXIMO CONSTRUÇÕES PROJETOS E INCORPORAÇÃO LTDA
CNPJ: 22.791.070/0001-48

RUA DOS AZULÕES, 1, EDIFÍCIO OFFICE TOWER, SALA 425, JARDIM RENASCENÇA 2
CEP.: 65.075-060, SÃO LUÍS - MA
CONTATO: (98) 98441-5578
E-MAIL: MAXIMOCONSTRUCOES.1@HOTMAIL.COM



Composição	95629	SINAPI	ROLO COMPACTADOR VIBRATORIO TANDEM, ACO LISO, POTENCIA 125 HP, PESO SEM/COM LASTRO 10,20/11,65 T, LARGURA DE TRABALHO 1,73 M - MANUTENÇÃO. AF_11/2016	CHOR - CUSTOS HORÁRIOS DE MÁQUINAS E EQUIPAMENTOS	H	1,0000000	54,00	54,00		
Insumo	00014626	SINAPI	ROLO COMPACTADOR VIBRATORIO TANDEM, ACO LISO, POTENCIA 125 HP, PESO SEM/COM LASTRO 10,20/11,65 T, LARGURA DE TRABALHO 1,73 M	Equipamento	UN	0,0000667	809.742,88	54,00		
				MO sem LS =>		0,00	LS =>	0,00	MO com LS =>	0,00
				Valor do BDI =>		13,87		Valor com BDI =>		67,87

Composição	Código	Banco	Descrição	Tipo	Und	Quant.	Valor Unit	Total		
	95630	SINAPI	ROLO COMPACTADOR VIBRATORIO TANDEM, ACO LISO, POTENCIA 125 HP, PESO SEM/COM LASTRO 10,20/11,65 T, LARGURA DE TRABALHO 1,73 M - MATERIAIS NA OPERAÇÃO. AF_11/2016	CHOR - CUSTOS HORÁRIOS DE MÁQUINAS E EQUIPAMENTOS	H	1,0000000	89,96	89,96		
Insumo	00004221	SINAPI	OLEO DIESEL COMBUSTIVEL COMUM METROPOLITANO S-10 OU S-500	Material	L	14,9200000	6,03	89,96		
				MO sem LS =>		0,00	LS =>	0,00	MO com LS =>	0,00
				Valor do BDI =>		23,11		Valor com BDI =>		113,07

Composição	Código	Banco	Descrição	Tipo	Und	Quant.	Valor Unit	Total		
	5685	SINAPI	ROLO COMPACTADOR VIBRATÓRIO DE UM CILINDRO AÇO LISO, POTÊNCIA 80 HP, PESO OPERACIONAL MÁXIMO 8,1 T, IMPACTO DINÂMICO 16,15 / 9,5 T, LARGURA DE TRABALHO 1,68 M - CHI DIURNO. AF_06/2014	CHOR - CUSTOS HORÁRIOS DE MÁQUINAS E EQUIPAMENTOS	CHI	1,0000000	68,35	68,35		
Composição Auxiliar	88303	SINAPI	OPERADOR DE ROLO COMPACTADOR COM ENCARGOS COMPLEMENTARES	SEDI - SERVIÇOS DIVERSOS	H	1,0000000	27,70	27,70		
Composição Auxiliar	89210	SINAPI	ROLO COMPACTADOR VIBRATÓRIO DE UM CILINDRO AÇO LISO, POTÊNCIA 80 HP, PESO OPERACIONAL MÁXIMO 8,1 T, IMPACTO DINÂMICO 16,15 / 9,5 T, LARGURA DE TRABALHO 1,68 M - DEPRECIÇÃO. AF_06/2014	CHOR - CUSTOS HORÁRIOS DE MÁQUINAS E EQUIPAMENTOS	H	1,0000000	32,05	32,05		
Composição Auxiliar	89211	SINAPI	ROLO COMPACTADOR VIBRATÓRIO DE UM CILINDRO AÇO LISO, POTÊNCIA 80 HP, PESO OPERACIONAL MÁXIMO 8,1 T, IMPACTO DINÂMICO 16,15 / 9,5 T, LARGURA DE TRABALHO 1,68 M - JUROS. AF_06/2014	CHOR - CUSTOS HORÁRIOS DE MÁQUINAS E EQUIPAMENTOS	H	1,0000000	8,60	8,60		
				MO sem LS =>		11,59	LS =>	8,62	MO com LS =>	20,21
				Valor do BDI =>		17,55		Valor com BDI =>		85,90

Composição	Código	Banco	Descrição	Tipo	Und	Quant.	Valor Unit	Total		
	5684	SINAPI	ROLO COMPACTADOR VIBRATÓRIO DE UM CILINDRO AÇO LISO, POTÊNCIA 80 HP, PESO OPERACIONAL MÁXIMO 8,1 T, IMPACTO DINÂMICO 16,15 / 9,5 T, LARGURA DE TRABALHO 1,68 M - CHP DIURNO. AF_06/2014	CHOR - CUSTOS HORÁRIOS DE MÁQUINAS E EQUIPAMENTOS	CHP	1,0000000	166,04	166,04		
Composição Auxiliar	53788	SINAPI	ROLO COMPACTADOR VIBRATÓRIO DE UM CILINDRO AÇO LISO, POTÊNCIA 80 HP, PESO OPERACIONAL MÁXIMO 8,1 T, IMPACTO DINÂMICO 16,15 / 9,5 T, LARGURA DE TRABALHO 1,68 M - MATERIAIS NA OPERAÇÃO. AF_06/2014	CHOR - CUSTOS HORÁRIOS DE MÁQUINAS E EQUIPAMENTOS	H	1,0000000	57,58	57,58		
Composição Auxiliar	5674	SINAPI	ROLO COMPACTADOR VIBRATÓRIO DE UM CILINDRO AÇO LISO, POTÊNCIA 80 HP, PESO OPERACIONAL MÁXIMO 8,1 T, IMPACTO DINÂMICO 16,15 / 9,5 T, LARGURA DE TRABALHO 1,68 M - MANUTENÇÃO. AF_06/2014	CHOR - CUSTOS HORÁRIOS DE MÁQUINAS E EQUIPAMENTOS	H	1,0000000	40,11	40,11		
Composição Auxiliar	88303	SINAPI	OPERADOR DE ROLO COMPACTADOR COM ENCARGOS COMPLEMENTARES	SEDI - SERVIÇOS DIVERSOS	H	1,0000000	27,70	27,70		
Composição Auxiliar	89210	SINAPI	ROLO COMPACTADOR VIBRATÓRIO DE UM CILINDRO AÇO LISO, POTÊNCIA 80 HP, PESO OPERACIONAL MÁXIMO 8,1 T, IMPACTO DINÂMICO 16,15 / 9,5 T, LARGURA DE TRABALHO 1,68 M - DEPRECIÇÃO. AF_06/2014	CHOR - CUSTOS HORÁRIOS DE MÁQUINAS E EQUIPAMENTOS	H	1,0000000	32,05	32,05		
Composição Auxiliar	89211	SINAPI	ROLO COMPACTADOR VIBRATÓRIO DE UM CILINDRO AÇO LISO, POTÊNCIA 80 HP, PESO OPERACIONAL MÁXIMO 8,1 T, IMPACTO DINÂMICO 16,15 / 9,5 T, LARGURA DE TRABALHO 1,68 M - JUROS. AF_06/2014	CHOR - CUSTOS HORÁRIOS DE MÁQUINAS E EQUIPAMENTOS	H	1,0000000	8,60	8,60		
				MO sem LS =>		11,59	LS =>	8,62	MO com LS =>	20,21
				Valor do BDI =>		42,65		Valor com BDI =>		208,69

Composição	Código	Banco	Descrição	Tipo	Und	Quant.	Valor Unit	Total		
	89210	SINAPI	ROLO COMPACTADOR VIBRATÓRIO DE UM CILINDRO AÇO LISO, POTÊNCIA 80 HP, PESO OPERACIONAL MÁXIMO 8,1 T, IMPACTO DINÂMICO 16,15 / 9,5 T, LARGURA DE TRABALHO 1,68 M - DEPRECIÇÃO. AF_06/2014	CHOR - CUSTOS HORÁRIOS DE MÁQUINAS E EQUIPAMENTOS	H	1,0000000	32,05	32,05		
Insumo	00010646	SINAPI	ROLO COMPACTADOR VIBRATORIO DE UM CILINDRO, ACO LISO, POTENCIA 80 HP, PESO OPERACIONAL MAXIMO 8,1 T, IMPACTO DINAMICO 16,15/9,5 T, LARGURA TRABALHO 1,68 M	Equipamento	UN	0,0000533	601.465,48	32,05		
				MO sem LS =>		0,00	LS =>	0,00	MO com LS =>	0,00
				Valor do BDI =>		8,23		Valor com BDI =>		40,28

FIC. ASSUM. IN. 032024074
 Fis. Nº 468
 Visto
 03/06/2024

MÁXIMO CONSTRUÇÕES PROJETOS E INCORPORAÇÃO LTDA
CNPJ: 22.791.070/0001-48

RUA DOS AZULÕES, 1, EDIFÍCIO OFFICE TOWER, SALA 425, JARDIM RENASCENÇA 2
CEP.: 65.075-060, SÃO LUÍS - MA
CONTATO: (98) 98441-5578
E-MAIL: MAXIMOCONSTRUcoes.1@HOTMAIL.COM



	Código	Banco	Descrição	Tipo	Und	Quant.	Valor Unit	Total
Composição	89211	SINAPI	ROLO COMPACTADOR VIBRATÓRIO DE UM CILINDRO AÇO LISO, POTÊNCIA 80 HP, PESO OPERACIONAL MÁXIMO 8,1 T, IMPACTO DINÂMICO 16,15 / 9,5 T, LARGURA DE TRABALHO 1,68 M - JUROS. AF_06/2014	CHOR - CUSTOS HORÁRIOS DE MÁQUINAS E EQUIPAMENTOS	H	1,0000000	8,60	8,60
Insumo	00010646	SINAPI	ROLO COMPACTADOR VIBRATORIO DE UM CILINDRO, AÇO LISO, POTENCIA 80 HP, PESO OPERACIONAL MAXIMO 8,1 T, IMPACTO DINAMICO 16,15/9,5 T, LARGURA TRABALHO 1,68 M	Equipamento	UN	0,0000143	601.465,48	8,60
				MO sem LS =>	0,00	LS =>	0,00	MO com LS =>
				Valor do BDI =>	2,20			Valor com BDI =>
Composição	5674	SINAPI	ROLO COMPACTADOR VIBRATÓRIO DE UM CILINDRO AÇO LISO, POTÊNCIA 80 HP, PESO OPERACIONAL MÁXIMO 8,1 T, IMPACTO DINÂMICO 16,15 / 9,5 T, LARGURA DE TRABALHO 1,68 M - MANUTENÇÃO. AF_06/2014	CHOR - CUSTOS HORÁRIOS DE MÁQUINAS E EQUIPAMENTOS	H	1,0000000	40,11	40,11
Insumo	00010646	SINAPI	ROLO COMPACTADOR VIBRATORIO DE UM CILINDRO, AÇO LISO, POTENCIA 80 HP, PESO OPERACIONAL MAXIMO 8,1 T, IMPACTO DINAMICO 16,15/9,5 T, LARGURA TRABALHO 1,68 M	Equipamento	UN	0,0000667	601.465,48	40,11
				MO sem LS =>	0,00	LS =>	0,00	MO com LS =>
				Valor do BDI =>	10,30			Valor com BDI =>
Composição	53788	SINAPI	ROLO COMPACTADOR VIBRATÓRIO DE UM CILINDRO AÇO LISO, POTÊNCIA 80 HP, PESO OPERACIONAL MÁXIMO 8,1 T, IMPACTO DINÂMICO 16,15 / 9,5 T, LARGURA DE TRABALHO 1,68 M - MATERIAIS NA OPERAÇÃO. AF_06/2014	CHOR - CUSTOS HORÁRIOS DE MÁQUINAS E EQUIPAMENTOS	H	1,0000000	57,58	57,58
Insumo	00004221	SINAPI	OLEO DIESEL COMBUSTIVEL COMUM METROPOLITANO S-10 OU S-500	Material	L	9,5500000	6,03	57,58
				MO sem LS =>	0,00	LS =>	0,00	MO com LS =>
				Valor do BDI =>	14,79			Valor com BDI =>
Composição	5867	SINAPI	ROLO COMPACTADOR VIBRATÓRIO TANDEM AÇO LISO, POTÊNCIA 58 HP, PESO SEM/COM LASTRO 6,5 / 9,4 T, LARGURA DE TRABALHO 1,2 M - CHP DIURNO. AF_06/2014	CHOR - CUSTOS HORÁRIOS DE MÁQUINAS E EQUIPAMENTOS	CHP	1,0000000	168,06	168,06
Composição Auxiliar	5729	SINAPI	ROLO COMPACTADOR VIBRATÓRIO TANDEM AÇO LISO, POTÊNCIA 58 HP, PESO SEM/COM LASTRO 6,5 / 9,4 T, LARGURA DE TRABALHO 1,2 M - MANUTENÇÃO. AF_06/2014	CHOR - CUSTOS HORÁRIOS DE MÁQUINAS E EQUIPAMENTOS	H	1,0000000	49,26	49,26
Composição Auxiliar	5730	SINAPI	ROLO COMPACTADOR VIBRATÓRIO TANDEM AÇO LISO, POTÊNCIA 58 HP, PESO SEM/COM LASTRO 6,5 / 9,4 T, LARGURA DE TRABALHO 1,2 M - MATERIAIS NA OPERAÇÃO. AF_06/2014	CHOR - CUSTOS HORÁRIOS DE MÁQUINAS E EQUIPAMENTOS	H	1,0000000	41,18	41,18
Composição Auxiliar	88303	SINAPI	OPERADOR DE ROLO COMPACTADOR COM ENCARGOS COMPLEMENTARES	SEDI - SERVIÇOS DIVERSOS	H	1,0000000	27,70	27,70
Composição Auxiliar	89280	SINAPI	ROLO COMPACTADOR VIBRATÓRIO TANDEM AÇO LISO, POTÊNCIA 58 HP, PESO SEM/COM LASTRO 6,5 / 9,4 T, LARGURA DE TRABALHO 1,2 M - DEPRECIÇÃO. AF_06/2014	CHOR - CUSTOS HORÁRIOS DE MÁQUINAS E EQUIPAMENTOS	H	1,0000000	39,36	39,36
Composição Auxiliar	89281	SINAPI	ROLO COMPACTADOR VIBRATÓRIO TANDEM AÇO LISO, POTÊNCIA 58 HP, PESO SEM/COM LASTRO 6,5 / 9,4 T, LARGURA DE TRABALHO 1,2 M - JUROS. AF_06/2014	CHOR - CUSTOS HORÁRIOS DE MÁQUINAS E EQUIPAMENTOS	H	1,0000000	10,56	10,56
				MO sem LS =>	11,59	LS =>	8,62	MO com LS =>
				Valor do BDI =>	43,17			Valor com BDI =>
Composição	89280	SINAPI	ROLO COMPACTADOR VIBRATÓRIO TANDEM AÇO LISO, POTÊNCIA 58 HP, PESO SEM/COM LASTRO 6,5 / 9,4 T, LARGURA DE TRABALHO 1,2 M - DEPRECIÇÃO. AF_06/2014	CHOR - CUSTOS HORÁRIOS DE MÁQUINAS E EQUIPAMENTOS	H	1,0000000	39,36	39,36
Insumo	00006067	SINAPI	ROLO COMPACTADOR VIBRATORIO TANDEM, AÇO LISO, POTENCIA 58 CV, PESO SEM/COM LASTRO 6,5/9,4 T, LARGURA DE TRABALHO 1,20 M	Equipamento	UN	0,0000533	738.571,44	39,36
				MO sem LS =>	0,00	LS =>	0,00	MO com LS =>
				Valor do BDI =>	10,11			Valor com BDI =>
Composição	89281	SINAPI	ROLO COMPACTADOR VIBRATÓRIO TANDEM AÇO LISO, POTÊNCIA 58 HP, PESO SEM/COM LASTRO 6,5 / 9,4 T, LARGURA DE TRABALHO 1,2 M - JUROS. AF_06/2014	CHOR - CUSTOS HORÁRIOS DE MÁQUINAS E EQUIPAMENTOS	H	1,0000000	10,56	10,56
Insumo	00006067	SINAPI	ROLO COMPACTADOR VIBRATORIO TANDEM, AÇO LISO, POTENCIA 58 CV, PESO SEM/COM LASTRO 6,5/9,4 T, LARGURA DE TRABALHO 1,20 M	Equipamento	UN	0,0000143	738.571,44	10,56

Processo Nº 028412024
 Fis. Nº 453
 Visto

MÁXIMO CONSTRUÇÕES PROJETOS E INCORPORAÇÃO LTDA
CNPJ: 22.791.070/0001-48

RUA DOS AZULÕES, 1, EDIFÍCIO OFFICE TOWER, SALA 425, JARDIM RENASCENÇA 2
CEP.: 65.075-060, SÃO LUÍS - MA
CONTATO: (98) 98441-5578
E-MAIL: MAXIMOCONSTRUCOES.1@HOTMAIL.COM



		MO sem LS =>	0,00	LS =>	0,00	MO com LS =>	0,00	
		Valor do BDI =>	2,71			Valor com BDI =>	13,27	
Composição	Código	Banco	Descrição	Tipo	Und	Quant.	Valor Unit	Total
	5729	SINAPI	ROLO COMPACTADOR VIBRATÓRIO TANDEM AÇO LISO, POTÊNCIA 58 HP, PESO SEM/COM LASTRO 6,5 / 9,4 T, LARGURA DE TRABALHO 1,2 M - MANUTENÇÃO. AF_06/2014	CHOR - CUSTOS HORÁRIOS DE MÁQUINAS E EQUIPAMENTOS	H	1,0000000	49,26	49,26
Insumo	00006067	SINAPI	ROLO COMPACTADOR VIBRATORIO TANDEM, ACO LISO, POTENCIA 58 CV, PESO SEM/COM LASTRO 6,5/9,4 T, LARGURA DE TRABALHO 1,20 M	Equipamento	UN	0,0000667	738.571,44	49,26
		MO sem LS =>	0,00	LS =>	0,00	MO com LS =>	0,00	
		Valor do BDI =>	12,65			Valor com BDI =>	61,91	
Composição	Código	Banco	Descrição	Tipo	Und	Quant.	Valor Unit	Total
	5730	SINAPI	ROLO COMPACTADOR VIBRATÓRIO TANDEM AÇO LISO, POTÊNCIA 58 HP, PESO SEM/COM LASTRO 6,5 / 9,4 T, LARGURA DE TRABALHO 1,2 M - MATERIAIS NA OPERAÇÃO. AF_06/2014	CHOR - CUSTOS HORÁRIOS DE MÁQUINAS E EQUIPAMENTOS	H	1,0000000	41,18	41,18
Insumo	00004221	SINAPI	OLEO DIESEL COMBUSTIVEL COMUM METROPOLITANO S-10 OU S-500	Material	L	6,8300000	6,03	41,18
		MO sem LS =>	0,00	LS =>	0,00	MO com LS =>	0,00	
		Valor do BDI =>	10,57			Valor com BDI =>	51,75	
Composição	Código	Banco	Descrição	Tipo	Und	Quant.	Valor Unit	Total
	88315	SINAPI	SERRALHEIRO COM ENCARGOS COMPLEMENTARES	SEDI - SERVIÇOS DIVERSOS	H	1,0000000	27,03	27,03
Composição Auxiliar	95377	SINAPI	CURSO DE CAPACITAÇÃO PARA SERRALHEIRO (ENCARGOS COMPLEMENTARES) - HORISTA	SEDI - SERVIÇOS DIVERSOS	H	1,0000000	0,24	0,24
Insumo	00006110	SINAPI	SERRALHEIRO (HORISTA)	Mão de Obra	H	1,0000000	18,11	18,11
Insumo	00037370	SINAPI	ALIMENTACAO - HORISTA (COLETADO CAIXA - ENCARGOS COMPLEMENTARES)	Outros	H	1,0000000	4,64	4,64
Insumo	00037371	SINAPI	TRANSPORTE - HORISTA (COLETADO CAIXA - ENCARGOS COMPLEMENTARES)	Serviços	H	1,0000000	0,63	0,63
Insumo	00037372	SINAPI	EXAMES - HORISTA (COLETADO CAIXA - ENCARGOS COMPLEMENTARES)	Outros	H	1,0000000	1,34	1,34
Insumo	00037373	SINAPI	SEGURO - HORISTA (COLETADO CAIXA - ENCARGOS COMPLEMENTARES)	Taxas	H	1,0000000	0,01	0,01
Insumo	00043465	SINAPI	FERRAMENTAS - FAMILIA PEDREIRO - HORISTA (ENCARGOS COMPLEMENTARES - COLETADO CAIXA)	Equipamento	H	1,0000000	0,82	0,82
Insumo	00043489	SINAPI	EPI - FAMILIA PEDREIRO - HORISTA (ENCARGOS COMPLEMENTARES - COLETADO CAIXA)	Equipamento	H	1,0000000	1,24	1,24
		MO sem LS =>	10,52	LS =>	7,83	MO com LS =>	18,35	
		Valor do BDI =>	6,94			Valor com BDI =>	33,97	
Composição	Código	Banco	Descrição	Tipo	Und	Quant.	Valor Unit	Total
	88316	SINAPI	SERVENTE COM ENCARGOS COMPLEMENTARES	SEDI - SERVIÇOS DIVERSOS	H	1,0000000	20,65	20,65
Composição Auxiliar	95378	SINAPI	CURSO DE CAPACITAÇÃO PARA SERVENTE (ENCARGOS COMPLEMENTARES) - HORISTA	SEDI - SERVIÇOS DIVERSOS	H	1,0000000	0,28	0,28
Insumo	00006111	SINAPI	SERVENTE DE OBRAS (HORISTA)	Mão de Obra	H	1,0000000	11,81	11,81
Insumo	00037370	SINAPI	ALIMENTACAO - HORISTA (COLETADO CAIXA - ENCARGOS COMPLEMENTARES)	Outros	H	1,0000000	4,64	4,64
Insumo	00037371	SINAPI	TRANSPORTE - HORISTA (COLETADO CAIXA - ENCARGOS COMPLEMENTARES)	Serviços	H	1,0000000	0,63	0,63
Insumo	00037372	SINAPI	EXAMES - HORISTA (COLETADO CAIXA - ENCARGOS COMPLEMENTARES)	Outros	H	1,0000000	1,34	1,34
Insumo	00037373	SINAPI	SEGURO - HORISTA (COLETADO CAIXA - ENCARGOS COMPLEMENTARES)	Taxas	H	1,0000000	0,01	0,01
Insumo	00043467	SINAPI	FERRAMENTAS - FAMILIA SERVENTE - HORISTA (ENCARGOS COMPLEMENTARES - COLETADO CAIXA)	Equipamento	H	1,0000000	0,61	0,61
Insumo	00043491	SINAPI	EPI - FAMILIA SERVENTE - HORISTA (ENCARGOS COMPLEMENTARES - COLETADO CAIXA)	Equipamento	H	1,0000000	1,33	1,33

MÁXIMO CONSTRUÇÕES PROJETOS E INCORPORAÇÃO LTDA
CNPJ: 22.791.070/0001-48

RUA DOS AZULÕES, 1, EDIFÍCIO OFFICE TOWER, SALA 425, JARDIM RENASCENÇA 2
CEP.: 65.075-060, SÃO LUÍS - MA
CONTATO: (98) 98441-5578
E-MAIL: MAXIMOCONSTRUACOES.1@HOTMAIL.COM



MO sem LS => 6,93 LS => 5,16 MO com LS => 12,09
Valor do BDI => 5,30 Valor com BDI => 25,95

Composição	Código	Banco	Descrição	Tipo	Und	Quant.	Valor Unit	Total		
Composição	88317	SINAPI	SOLDADOR COM ENCARGOS COMPLEMENTARES	SEDI - SERVIÇOS DIVERSOS	H	1,0000000	27,99	27,99		
Composição Auxiliar	95379	SINAPI	CURSO DE CAPACITAÇÃO PARA SOLDADOR (ENCARGOS COMPLEMENTARES) - HORISTA	SEDI - SERVIÇOS DIVERSOS	H	1,0000000	0,24	0,24		
Insumo	00006160	SINAPI	SOLDADOR (HORISTA)	Mão de Obra	H	1,0000000	18,11	18,11		
Insumo	00037370	SINAPI	ALIMENTACAO - HORISTA (COLETADO CAIXA - ENCARGOS COMPLEMENTARES)	Outros	H	1,0000000	4,64	4,64		
Insumo	00037371	SINAPI	TRANSPORTE - HORISTA (COLETADO CAIXA - ENCARGOS COMPLEMENTARES)	Serviços	H	1,0000000	0,63	0,63		
Insumo	00037372	SINAPI	EXAMES - HORISTA (COLETADO CAIXA - ENCARGOS COMPLEMENTARES)	Outros	H	1,0000000	1,34	1,34		
Insumo	00037373	SINAPI	SEGURO - HORISTA (COLETADO CAIXA - ENCARGOS COMPLEMENTARES)	Taxas	H	1,0000000	0,01	0,01		
Insumo	00043468	SINAPI	FERRAMENTAS - FAMILIA SOLDADOR - HORISTA (ENCARGOS COMPLEMENTARES - COLETADO CAIXA)	Equipamento	H	1,0000000	1,23	1,23		
Insumo	00043492	SINAPI	EPI - FAMILIA SOLDADOR - HORISTA (ENCARGOS COMPLEMENTARES - COLETADO CAIXA)	Equipamento	H	1,0000000	1,79	1,79		
				MO sem LS =>		10,52	LS =>	7,83	MO com LS =>	18,35
				Valor do BDI =>		7,19	Valor com BDI =>		35,18	

Composição	Código	Banco	Descrição	Tipo	Und	Quant.	Valor Unit	Total		
Composição A	2408057	SICRO3	Solda elétrica de perfis metálicos e chapas de aço com eletrodo E60XX	-	kg	1,0000000	91,77	91,77		
Insumo	E9753	SICRO3	Grupo gerador - 23 kVA			1,0000000				
Insumo	E9547	SICRO3	Máquina de solda elétrica transformadora 250 A - 9,20 kW			1,0000000				
				Quantidade	Utilização	Custo Operativa	Custo Improdutiva	Custo Operacional	Custo Improdutiva	Custo Horário
					Operativa	Improdutiva	Operativa	Improdutiva		
					1,00	0,00	25,0777	5,4333		25,0777
					1,00	0,00	0,2055	0,1134		0,2055
				Custo Horário de Equipamentos =>						25,2832
Composição B	88243	SINAPI	AJUDANTE ESPECIALIZADO COM ENCARGOS COMPLEMENTARES			1,0000000				
Composição Auxiliar	88317	SINAPI	SOLDADOR COM ENCARGOS COMPLEMENTARES			1,0000000				
				Quantidade			Salário Hora	Custo Horário		
							21,8100	21,8100		
							27,9900	27,9900		
				Custo Horário da Mão de Obra =>				49,8000		
				Adc.M.O. - Ferramentas (0,0%) =>				0,0000		
				Custo Horário de Execução =>				75,0832		
				Fator de Influência da Chuva - FIC =>				0,0000		
				Custo do FIC =>				0,0000		
				Produção de Equipe =>				1,3372		
				Custo Unitário de Execução =>				56,1487		
Composição C		Banco	Código	Material	Quantidade	Unidade	Preço Unitário	Custo Horário		
Insumo		SICRO3	M1397	Eletrodo revestido E60XX	1,0000000	kg	35,5853	35,5853		
				Custo Total do Material =>				35,5853		
Composição E		Banco	Insumo	Tempos Fixos	Código	Quantidade	Unidade	Preço Unitário	Custo Horário	
Tempo Fixo		SICRO3	M1397	Carga, manobra e descarga de materiais diversos em caminhão carroceria de 15 t - carga e descarga manuais	5914655	0,0010000	t	32,0700	0,0321	
				Custo Total dos Tempos Fixos =>				0,0321		
Composição F		Banco	Insumo	Momento de Transporte	Quantidade	Unidade	Distância Média de Transporte (DMT)	Custo Horário		
Momento de Transporte		SICRO3	M1397	Eletrodo revestido E60XX - Caminhão carroceria com capacidade de 15 t - 188 kW	0,0010000	tkm	LN 5914449 0,000 R\$ 1,06	RP 5914464 0,000 R\$ 0,85	P 5914479 0,000 R\$ 0,69	
				Custo total dos Momentos de Transportes =>				0,0000		

PR. 0550 N. 02/2024
 FLS No 456
 Visto

MÁXIMO CONSTRUÇÕES PROJETOS E INCORPORAÇÃO LTDA
CNPJ: 22.791.070/0001-48

RUA DOS AZULÕES, 1, EDIFÍCIO OFFICE TOWER, SALA 425, JARDIM RENASCENÇA 2
 CEP.: 65.075-060, SÃO LUÍS - MA
 CONTATO: (98) 98441-5578
 E-MAIL: MAXIMOCONSTRUcoes.1@HOTMAIL.COM



MO sem LS => 21,36 LS => 15,89 MO com LS => 37,25
 Valor do BDI => 23,57 Valor com BDI => 115,34

	Código	Banco	Descrição	Tipo	Und	Quant.	Valor Unit	Total
Composição	5851	SINAPI	TRATOR DE ESTEIRAS, POTÊNCIA 150 HP, PESO OPERACIONAL 16,7 T, COM RODA MOTRIZ ELEVADA E LÂMINA 3,18 M3 - CHP DIURNO. AF_06/2014	CHOR - CUSTOS HORÁRIOS DE MÁQUINAS E EQUIPAMENTOS	CHP	1,0000000	232,80	232,80
Composição Auxiliar	53810	SINAPI	TRATOR DE ESTEIRAS, POTÊNCIA 150 HP, PESO OPERACIONAL 16,7 T, COM RODA MOTRIZ ELEVADA E LÂMINA 3,18 M3 - MANUTENÇÃO. AF_06/2014	CHOR - CUSTOS HORÁRIOS DE MÁQUINAS E EQUIPAMENTOS	H	1,0000000	58,60	58,60
Composição Auxiliar	5721	SINAPI	TRATOR DE ESTEIRAS, POTÊNCIA 150 HP, PESO OPERACIONAL 16,7 T, COM RODA MOTRIZ ELEVADA E LÂMINA 3,18 M3 - MATERIAIS NA OPERAÇÃO. AF_06/2014	CHOR - CUSTOS HORÁRIOS DE MÁQUINAS E EQUIPAMENTOS	H	1,0000000	94,49	94,49
Composição Auxiliar	88324	SINAPI	TRATORISTA COM ENCARGOS COMPLEMENTARES	SEDI - SERVIÇOS DIVERSOS	H	1,0000000	32,51	32,51
Composição Auxiliar	89009	SINAPI	TRATOR DE ESTEIRAS, POTÊNCIA 150 HP, PESO OPERACIONAL 16,7 T, COM RODA MOTRIZ ELEVADA E LÂMINA 3,18 M3 - DEPRECIÇÃO. AF_06/2014	CHOR - CUSTOS HORÁRIOS DE MÁQUINAS E EQUIPAMENTOS	H	1,0000000	32,77	32,77
Composição Auxiliar	89010	SINAPI	TRATOR DE ESTEIRAS, POTÊNCIA 150 HP, PESO OPERACIONAL 16,7 T, COM RODA MOTRIZ ELEVADA E LÂMINA 3,18 M3 - JUROS. AF_06/2014	CHOR - CUSTOS HORÁRIOS DE MÁQUINAS E EQUIPAMENTOS	H	1,0000000	14,43	14,43
				MO sem LS =>	LS =>	10,67	MO com LS =>	25,02
				Valor do BDI =>			Valor com BDI =>	292,60
Composição	89009	SINAPI	TRATOR DE ESTEIRAS, POTÊNCIA 150 HP, PESO OPERACIONAL 16,7 T, COM RODA MOTRIZ ELEVADA E LÂMINA 3,18 M3 - DEPRECIÇÃO. AF_06/2014	CHOR - CUSTOS HORÁRIOS DE MÁQUINAS E EQUIPAMENTOS	H	1,0000000	32,77	32,77
Insumo	00007624	SINAPI	TRATOR DE ESTEIRAS, POTENCIA DE 150 HP, PESO OPERACIONAL DE 16,7 T, COM RODA MOTRIZ ELEVADA E LAMINA COM CONTATO DE 3,18M3	Equipamento	UN	0,0000311	1.054.000,00	32,77
				MO sem LS =>	LS =>	0,00	MO com LS =>	0,00
				Valor do BDI =>			Valor com BDI =>	41,18
Composição	89010	SINAPI	TRATOR DE ESTEIRAS, POTÊNCIA 150 HP, PESO OPERACIONAL 16,7 T, COM RODA MOTRIZ ELEVADA E LÂMINA 3,18 M3 - JUROS. AF_06/2014	CHOR - CUSTOS HORÁRIOS DE MÁQUINAS E EQUIPAMENTOS	H	1,0000000	14,43	14,43
Insumo	00007624	SINAPI	TRATOR DE ESTEIRAS, POTENCIA DE 150 HP, PESO OPERACIONAL DE 16,7 T, COM RODA MOTRIZ ELEVADA E LAMINA COM CONTATO DE 3,18M3	Equipamento	UN	0,0000137	1.054.000,00	14,43
				MO sem LS =>	LS =>	0,00	MO com LS =>	0,00
				Valor do BDI =>			Valor com BDI =>	18,13
Composição	53810	SINAPI	TRATOR DE ESTEIRAS, POTÊNCIA 150 HP, PESO OPERACIONAL 16,7 T, COM RODA MOTRIZ ELEVADA E LÂMINA 3,18 M3 - MANUTENÇÃO. AF_06/2014	CHOR - CUSTOS HORÁRIOS DE MÁQUINAS E EQUIPAMENTOS	H	1,0000000	58,60	58,60
Insumo	00007624	SINAPI	TRATOR DE ESTEIRAS, POTENCIA DE 150 HP, PESO OPERACIONAL DE 16,7 T, COM RODA MOTRIZ ELEVADA E LAMINA COM CONTATO DE 3,18M3	Equipamento	UN	0,0000556	1.054.000,00	58,60
				MO sem LS =>	LS =>	0,00	MO com LS =>	0,00
				Valor do BDI =>			Valor com BDI =>	73,65
Composição	5721	SINAPI	TRATOR DE ESTEIRAS, POTÊNCIA 150 HP, PESO OPERACIONAL 16,7 T, COM RODA MOTRIZ ELEVADA E LÂMINA 3,18 M3 - MATERIAIS NA OPERAÇÃO. AF_06/2014	CHOR - CUSTOS HORÁRIOS DE MÁQUINAS E EQUIPAMENTOS	H	1,0000000	94,49	94,49
Insumo	00004221	SINAPI	OLEO DIESEL COMBUSTIVEL COMUM METROPOLITANO S-10 OU S-500	Material	L	15,6700000	6,03	94,49
				MO sem LS =>	LS =>	0,00	MO com LS =>	0,00
				Valor do BDI =>			Valor com BDI =>	118,76
Composição	96155	SINAPI	TRATOR DE PNEUS COM POTÊNCIA DE 85 CV, TRACÇÃO 4X4, COM VASSOURA MECÂNICA ACOPLADA - CHI DIURNO. AF_02/2017	CHOR - CUSTOS HORÁRIOS DE MÁQUINAS E EQUIPAMENTOS	CHI	1,0000000	54,58	54,58
Composição Auxiliar	88324	SINAPI	TRATORISTA COM ENCARGOS COMPLEMENTARES	SEDI - SERVIÇOS DIVERSOS	H	1,0000000	32,51	32,51

Processo N° 0221402024
 FIS N° 456
 Visto

MÁXIMO CONSTRUÇÕES PROJETOS E INCORPORAÇÃO LTDA
CNPJ: 22.791.070/0001-48

RUA DOS AZULÕES, 1, EDIFÍCIO OFFICE TOWER, SALA 425, JARDIM RENASCENÇA 2
CEP.: 65.075-060, SÃO LUÍS - MA
CONTATO: (98) 98441-5578

E-MAIL: MAXIMOCONSTRUCOES.1@HOTMAIL.COM



Composição Auxiliar	96053	SINAPI	TRATOR DE PNEUS COM POTÊNCIA DE 85 CV, TRAÇÃO 4X4, COM VASSOURA MECÂNICA ACOPLADA - DEPRECIÇÃO. AF_03/2017	CHOR - CUSTOS HORÁRIOS DE MÁQUINAS E EQUIPAMENTOS	H	1,0000000	17,41	17,41		
Composição Auxiliar	96055	SINAPI	TRATOR DE PNEUS COM POTÊNCIA DE 85 CV, TRAÇÃO 4X4, COM VASSOURA MECÂNICA ACOPLADA - JUROS. AF_03/2017	CHOR - CUSTOS HORÁRIOS DE MÁQUINAS E EQUIPAMENTOS	H	1,0000000	4,66	4,66		
				MO sem LS =>		14,35	LS =>	10,67	MO com LS =>	25,02
				Valor do BDI =>		14,02	Valor com BDI =>		68,60	

Composição	Código	Banco	Descrição	Tipo	Und	Quant.	Valor Unit	Total		
Composição	96157	SINAPI	TRATOR DE PNEUS COM POTÊNCIA DE 85 CV, TRAÇÃO 4X4, COM VASSOURA MECÂNICA ACOPLADA - CHP DIURNO. AF_03/2017	CHOR - CUSTOS HORÁRIOS DE MÁQUINAS E EQUIPAMENTOS	CHP	1,0000000	141,51	141,51		
Composição Auxiliar	88324	SINAPI	TRATORISTA COM ENCARGOS COMPLEMENTARES	SEDI - SERVIÇOS DIVERSOS	H	1,0000000	32,51	32,51		
Composição Auxiliar	96053	SINAPI	TRATOR DE PNEUS COM POTÊNCIA DE 85 CV, TRAÇÃO 4X4, COM VASSOURA MECÂNICA ACOPLADA - DEPRECIÇÃO. AF_03/2017	CHOR - CUSTOS HORÁRIOS DE MÁQUINAS E EQUIPAMENTOS	H	1,0000000	17,41	17,41		
Composição Auxiliar	96055	SINAPI	TRATOR DE PNEUS COM POTÊNCIA DE 85 CV, TRAÇÃO 4X4, COM VASSOURA MECÂNICA ACOPLADA - JUROS. AF_03/2017	CHOR - CUSTOS HORÁRIOS DE MÁQUINAS E EQUIPAMENTOS	H	1,0000000	4,66	4,66		
Composição Auxiliar	96056	SINAPI	TRATOR DE PNEUS COM POTÊNCIA DE 85 CV, TRAÇÃO 4X4, COM VASSOURA MECÂNICA ACOPLADA - MANUTENÇÃO. AF_03/2017	CHOR - CUSTOS HORÁRIOS DE MÁQUINAS E EQUIPAMENTOS	H	1,0000000	19,04	19,04		
Composição Auxiliar	96057	SINAPI	TRATOR DE PNEUS COM POTÊNCIA DE 85 CV, TRAÇÃO 4X4, COM VASSOURA MECÂNICA ACOPLADA - MATERIAIS NA OPERAÇÃO. AF_03/2017	CHOR - CUSTOS HORÁRIOS DE MÁQUINAS E EQUIPAMENTOS	H	1,0000000	67,89	67,89		
				MO sem LS =>		14,35	LS =>	10,67	MO com LS =>	25,02
				Valor do BDI =>		36,35	Valor com BDI =>		177,86	

Composição	Código	Banco	Descrição	Tipo	Und	Quant.	Valor Unit	Total		
Composição	96053	SINAPI	TRATOR DE PNEUS COM POTÊNCIA DE 85 CV, TRAÇÃO 4X4, COM VASSOURA MECÂNICA ACOPLADA - DEPRECIÇÃO. AF_03/2017	CHOR - CUSTOS HORÁRIOS DE MÁQUINAS E EQUIPAMENTOS	H	1,0000000	17,41	17,41		
Insumo	00007640	SINAPI	TRATOR DE PNEUS COM POTENCIA DE 85 CV, TRACA0 4 X 4, PESO COM LASTRO DE 4675 KG	Equipamento	UN	0,0000533	256.595,00	13,67		
Insumo	00013726	SINAPI	VASSOURA MECANICA REBOCAVEL COM ESCOVA CILINDRICA LARGURA UTIL DE VARRIMENTO = 2,44M	Equipamento	UN	0,0000533	70.306,12	3,74		
				MO sem LS =>		0,00	LS =>	0,00	MO com LS =>	0,00
				Valor do BDI =>		4,47	Valor com BDI =>		21,88	

Composição	Código	Banco	Descrição	Tipo	Und	Quant.	Valor Unit	Total		
Composição	96055	SINAPI	TRATOR DE PNEUS COM POTÊNCIA DE 85 CV, TRAÇÃO 4X4, COM VASSOURA MECÂNICA ACOPLADA - JUROS. AF_03/2017	CHOR - CUSTOS HORÁRIOS DE MÁQUINAS E EQUIPAMENTOS	H	1,0000000	4,66	4,66		
Insumo	00007640	SINAPI	TRATOR DE PNEUS COM POTENCIA DE 85 CV, TRACA0 4 X 4, PESO COM LASTRO DE 4675 KG	Equipamento	UN	0,0000143	256.595,00	3,66		
Insumo	00013726	SINAPI	VASSOURA MECANICA REBOCAVEL COM ESCOVA CILINDRICA LARGURA UTIL DE VARRIMENTO = 2,44M	Equipamento	UN	0,0000143	70.306,12	1,00		
				MO sem LS =>		0,00	LS =>	0,00	MO com LS =>	0,00
				Valor do BDI =>		1,19	Valor com BDI =>		5,85	

Composição	Código	Banco	Descrição	Tipo	Und	Quant.	Valor Unit	Total		
Composição	96056	SINAPI	TRATOR DE PNEUS COM POTÊNCIA DE 85 CV, TRAÇÃO 4X4, COM VASSOURA MECÂNICA ACOPLADA - MANUTENÇÃO. AF_03/2017	CHOR - CUSTOS HORÁRIOS DE MÁQUINAS E EQUIPAMENTOS	H	1,0000000	19,04	19,04		
Insumo	00007640	SINAPI	TRATOR DE PNEUS COM POTENCIA DE 85 CV, TRACA0 4 X 4, PESO COM LASTRO DE 4675 KG	Equipamento	UN	0,0000583	256.595,00	14,95		
Insumo	00013726	SINAPI	VASSOURA MECANICA REBOCAVEL COM ESCOVA CILINDRICA LARGURA UTIL DE VARRIMENTO = 2,44M	Equipamento	UN	0,0000583	70.306,12	4,09		
				MO sem LS =>		0,00	LS =>	0,00	MO com LS =>	0,00
				Valor do BDI =>		4,89	Valor com BDI =>		23,93	

Composição	Código	Banco	Descrição	Tipo	Und	Quant.	Valor Unit	Total
Composição	96057	SINAPI	TRATOR DE PNEUS COM POTÊNCIA DE 85 CV, TRAÇÃO 4X4, COM VASSOURA MECÂNICA ACOPLADA - MATERIAIS NA OPERAÇÃO. AF_03/2017	CHOR - CUSTOS HORÁRIOS DE MÁQUINAS E EQUIPAMENTOS	H	1,0000000	67,89	67,89

PR. CASSO Nº 467
 FIS Nº 467
 Visto
 PROTOCOLO Nº 467

MÁXIMO CONSTRUÇÕES PROJETOS E INCORPORAÇÃO LTDA
CNPJ: 22.791.070/0001-48

RUA DOS AZULÕES, 1, EDIFÍCIO OFFICE TOWER, SALA 425, JARDIM RENASCENÇA 2
CEP.: 65.075-060, SÃO LUÍS - MA
CONTATO: (98) 98441-5578
E-MAIL: MAXIMOCONSTRUCOES.1@HOTMAIL.COM



Insumo	00004221	SINAPI	OLEO DIESEL COMBUSTIVEL COMUM METROPOLITANO S-10 OU S-500	Material	L	11,2600000	6,03	67,89	
				MO sem LS =>	0,00	LS =>	0,00	MO com LS =>	0,00
				Valor do BDI =>	17,44			Valor com BDI =>	85,33
Composição	89036	SINAPI	TRATOR DE PNEUS, POTÊNCIA 85 CV, TRAÇÃO 4X4, PESO COM LASTRO DE 4.675 KG - CHI DIURNO. AF_06/2014	Tipo CHOR - CUSTOS HORÁRIOS DE MÁQUINAS E EQUIPAMENTOS	Und CHI	Quant. 1,0000000	Valor Unit 49,84	Total 49,84	
Composição Auxiliar	88324	SINAPI	TRATORISTA COM ENCARGOS COMPLEMENTARES	SEDI - SERVIÇOS DIVERSOS	H	1,0000000	32,51	32,51	
Composição Auxiliar	89033	SINAPI	TRATOR DE PNEUS, POTÊNCIA 85 CV, TRAÇÃO 4X4, PESO COM LASTRO DE 4.675 KG - DEPRECIÇÃO. AF_06/2014	CHOR - CUSTOS HORÁRIOS DE MÁQUINAS E EQUIPAMENTOS	H	1,0000000	13,67	13,67	
Composição Auxiliar	89034	SINAPI	TRATOR DE PNEUS, POTÊNCIA 85 CV, TRAÇÃO 4X4, PESO COM LASTRO DE 4.675 KG - JUROS. AF_06/2014	CHOR - CUSTOS HORÁRIOS DE MÁQUINAS E EQUIPAMENTOS	H	1,0000000	3,66	3,66	
				MO sem LS =>	14,35	LS =>	10,67	MO com LS =>	25,02
				Valor do BDI =>	12,80			Valor com BDI =>	62,64
Composição	89035	SINAPI	TRATOR DE PNEUS, POTÊNCIA 85 CV, TRAÇÃO 4X4, PESO COM LASTRO DE 4.675 KG - CHP DIURNO. AF_06/2014	Tipo CHOR - CUSTOS HORÁRIOS DE MÁQUINAS E EQUIPAMENTOS	Und CHP	Quant. 1,0000000	Valor Unit 132,68	Total 132,68	
Composição Auxiliar	5714	SINAPI	TRATOR DE PNEUS, POTÊNCIA 85 CV, TRAÇÃO 4X4, PESO COM LASTRO DE 4.675 KG - MANUTENÇÃO. AF_06/2014	CHOR - CUSTOS HORÁRIOS DE MÁQUINAS E EQUIPAMENTOS	H	1,0000000	14,95	14,95	
Composição Auxiliar	5715	SINAPI	TRATOR DE PNEUS, POTÊNCIA 85 CV, TRAÇÃO 4X4, PESO COM LASTRO DE 4.675 KG - MATERIAIS NA OPERAÇÃO. AF_06/2014	CHOR - CUSTOS HORÁRIOS DE MÁQUINAS E EQUIPAMENTOS	H	1,0000000	67,89	67,89	
Composição Auxiliar	88324	SINAPI	TRATORISTA COM ENCARGOS COMPLEMENTARES	SEDI - SERVIÇOS DIVERSOS	H	1,0000000	32,51	32,51	
Composição Auxiliar	89033	SINAPI	TRATOR DE PNEUS, POTÊNCIA 85 CV, TRAÇÃO 4X4, PESO COM LASTRO DE 4.675 KG - DEPRECIÇÃO. AF_06/2014	CHOR - CUSTOS HORÁRIOS DE MÁQUINAS E EQUIPAMENTOS	H	1,0000000	13,67	13,67	
Composição Auxiliar	89034	SINAPI	TRATOR DE PNEUS, POTÊNCIA 85 CV, TRAÇÃO 4X4, PESO COM LASTRO DE 4.675 KG - JUROS. AF_06/2014	CHOR - CUSTOS HORÁRIOS DE MÁQUINAS E EQUIPAMENTOS	H	1,0000000	3,66	3,66	
				MO sem LS =>	14,35	LS =>	10,67	MO com LS =>	25,02
				Valor do BDI =>	34,08			Valor com BDI =>	166,76
Composição	89033	SINAPI	TRATOR DE PNEUS, POTÊNCIA 85 CV, TRAÇÃO 4X4, PESO COM LASTRO DE 4.675 KG - DEPRECIÇÃO. AF_06/2014	Tipo CHOR - CUSTOS HORÁRIOS DE MÁQUINAS E EQUIPAMENTOS	Und H	Quant. 1,0000000	Valor Unit 13,67	Total 13,67	
Insumo	00007640	SINAPI	TRATOR DE PNEUS COM POTENCIA DE 85 CV, TRACAO 4 X 4, PESO COM LASTRO DE 4675 KG	Equipamento	UN	0,0000533	256.595,00	13,67	
				MO sem LS =>	0,00	LS =>	0,00	MO com LS =>	0,00
				Valor do BDI =>	3,51			Valor com BDI =>	17,18
Composição	89034	SINAPI	TRATOR DE PNEUS, POTÊNCIA 85 CV, TRAÇÃO 4X4, PESO COM LASTRO DE 4.675 KG - JUROS. AF_06/2014	Tipo CHOR - CUSTOS HORÁRIOS DE MÁQUINAS E EQUIPAMENTOS	Und H	Quant. 1,0000000	Valor Unit 3,66	Total 3,66	
Insumo	00007640	SINAPI	TRATOR DE PNEUS COM POTENCIA DE 85 CV, TRACAO 4 X 4, PESO COM LASTRO DE 4675 KG	Equipamento	UN	0,0000143	256.595,00	3,66	
				MO sem LS =>	0,00	LS =>	0,00	MO com LS =>	0,00
				Valor do BDI =>	0,94			Valor com BDI =>	4,60
Composição	5714	SINAPI	TRATOR DE PNEUS, POTÊNCIA 85 CV, TRAÇÃO 4X4, PESO COM LASTRO DE 4.675 KG - MANUTENÇÃO. AF_06/2014	Tipo CHOR - CUSTOS HORÁRIOS DE MÁQUINAS E EQUIPAMENTOS	Und H	Quant. 1,0000000	Valor Unit 14,95	Total 14,95	
Insumo	00007640	SINAPI	TRATOR DE PNEUS COM POTENCIA DE 85 CV, TRACAO 4 X 4, PESO COM LASTRO DE 4675 KG	Equipamento	UN	0,0000583	256.595,00	14,95	
				MO sem LS =>	0,00	LS =>	0,00	MO com LS =>	0,00
				Valor do BDI =>	3,84			Valor com BDI =>	18,79

PR. 2020/10/2024
 FIS. Nº 458
 Visto

MÁXIMO CONSTRUÇÕES PROJETOS E INCORPORAÇÃO DA
CNPJ: 22.791.070/0001-48

RUA DOS AZULÕES, 1, EDIFÍCIO OFFICE TOWER, SALA 425, JARDIM RENASCENÇA 2
 CEP.: 65.075-060, SÃO LUÍS - MA
 CONTATO: (98) 98441-5578
 E-MAIL: MAXIMOCONSTRUCOES.1@HOTMAIL.COM



Composição	Código	Banco	Descrição	Tipo	Und	Quant.	Valor Unit	Total		
	5715	SINAPI	TRATOR DE PNEUS, POTÊNCIA 85 CV, TRAÇÃO 4X4, PESO COM LASTRO DE 4.675 KG - MATERIAIS NA OPERAÇÃO. AF_06/2014	CHOR - CUSTOS HORÁRIOS DE MÁQUINAS E EQUIPAMENTOS	H	1,0000000	67,89	67,89		
Insumo	00004221	SINAPI	OLEO DIESEL COMBUSTIVEL COMUM METROPOLITANO S-10 OU S-500	Material	L	11,2600000	6,03	67,89		
					MO sem LS =>	0,00	LS =>	0,00	MO com LS =>	0,00
					Valor do BDI =>	17,44			Valor com BDI =>	85,33

Composição	Código	Banco	Descrição	Tipo	Und	Quant.	Valor Unit	Total		
Composição	88324	SINAPI	TRATORISTA COM ENCARGOS COMPLEMENTARES	SEDI - SERVIÇOS DIVERSOS	H	1,0000000	32,51	32,51		
Composição Auxiliar	95386	SINAPI	CURSO DE CAPACITAÇÃO PARA TRATORISTA (ENCARGOS COMPLEMENTARES) - HORISTA	SEDI - SERVIÇOS DIVERSOS	H	1,0000000	0,32	0,32		
Insumo	00004230	SINAPI	OPERADOR DE MAQUINAS E TRATORES DIVERSOS - TERRAPLANAGEM (HORISTA)	Mão de Obra	H	1,0000000	24,70	24,70		
Insumo	00037370	SINAPI	ALIMENTACAO - HORISTA (COLETADO CAIXA - ENCARGOS COMPLEMENTARES)	Outros	H	1,0000000	4,64	4,64		
Insumo	00037371	SINAPI	TRANSPORTE - HORISTA (COLETADO CAIXA - ENCARGOS COMPLEMENTARES)	Serviços	H	1,0000000	0,63	0,63		
Insumo	00037372	SINAPI	EXAMES - HORISTA (COLETADO CAIXA - ENCARGOS COMPLEMENTARES)	Outros	H	1,0000000	1,34	1,34		
Insumo	00037373	SINAPI	SEGURO - HORISTA (COLETADO CAIXA - ENCARGOS COMPLEMENTARES)	Taxas	H	1,0000000	0,01	0,01		
Insumo	00043464	SINAPI	FERRAMENTAS - FAMILIA OPERADOR ESCAVADEIRA - HORISTA (ENCARGOS COMPLEMENTARES - COLETADO CAIXA)	Equipamento	H	1,0000000	0,01	0,01		
Insumo	00043488	SINAPI	EPI - FAMILIA OPERADOR ESCAVADEIRA - HORISTA (ENCARGOS COMPLEMENTARES - COLETADO CAIXA)	Equipamento	H	1,0000000	0,86	0,86		
					MO sem LS =>	14,35	LS =>	10,67	MO com LS =>	25,02
					Valor do BDI =>	8,35			Valor com BDI =>	40,86

Composição	Código	Banco	Descrição	Tipo	Und	Quant.	Valor Unit	Total		
									Quantidade	Utilização
Composição A	5914359	SICRO3	Transporte com caminhão basculante de 10 m³ - rodovia em leito natural		tkm	1,0000000	1,14	1,14		
Insumo	E9579	SICRO3	Caminhão basculante com capacidade de 10 m³ - 188 KW			1,0000000				
					Operativa	1,00				
					Improdutiva	0,00				
					Operativa	276,8039	88,8136	276,8039		
					Improdutiva	88,8136		276,8039		
					Custo Horário de Equipamentos =>			276,8039		
					Custo Horário de Execução =>			276,8039		
					Fator de Influencia da Chuva - FIC =>			0,0266		
					Custo do FIC =>			0,0296		
					Produção de Equipe =>			249,0000		
					Custo Unitário de Execução =>			1,1117		
					MO sem LS =>	0,00	LS =>	0,00	MO com LS =>	0,00
					Valor do BDI =>	0,29			Valor com BDI =>	1,43

Composição	Código	Banco	Descrição	Tipo	Und	Quant.	Valor Unit	Total		
									Quantidade	Utilização
Composição A	5914374	SICRO3	Transporte com caminhão basculante de 10 m³ - rodovia em revestimento primário		tkm	1,0000000	0,91	0,91		
Insumo	E9579	SICRO3	Caminhão basculante com capacidade de 10 m³ - 188 KW			1,0000000				
					Operativa	1,00				
					Improdutiva	0,00				
					Operativa	276,8039	88,8136	276,8039		
					Improdutiva	88,8136		276,8039		
					Custo Horário de Equipamentos =>			276,8039		
					Custo Horário de Execução =>			276,8039		
					Fator de Influencia da Chuva - FIC =>			0,0266		
					Custo do FIC =>			0,0237		
					Produção de Equipe =>			311,2500		
					Custo Unitário de Execução =>			0,8893		
					MO sem LS =>	0,00	LS =>	0,00	MO com LS =>	0,00
					Valor do BDI =>	0,23			Valor com BDI =>	1,14

F. 11.000000022401001
 Fls. Nº 459
 Visto
 [Assinatura]

MÁXIMO CONSTRUÇÕES PROJETOS E INCORPORAÇÃO S.A
CNPJ: 22.791.070/0001-48

RUA DOS AZULÕES, 1, EDIFÍCIO OFFICE TOWER, SALA 425, JARDIM RENASCENÇA 2
 CEP.: 65.075-060, SÃO LUÍS - MA
 CONTATO: (98) 98441-5578
 E-MAIL: MAXIMOCONSTRUCOES.1@HOTMAIL.COM



Composição A	Código	Banco	Descrição	Tipo	Und tkm	Quant.	Valor Unit	Total		
	5914389	SICRO3	Transporte com caminhão basculante de 10 m³ - rodovia pavimentada							
Insumo	Código	Banco	Equipamentos	Tipo	Quantidade	Utilização		Custo Operacional		Custo Horário
	E9579	SICRO3	Caminhão basculante com capacidade de 10 m³ - 188 kW			Operativa	Improdutiva	Operativa	Improdutiva	
					1,0000000	1,00	0,00	276,8039	88,8136	276,8039
								Custo Horário de Equipamentos =>		276,8039
								Custo Horário de Execução =>		276,8039
								Fator de Influencia da Chuva - FIC =>		0,0000
								Custo do FIC =>		0,0000
								Produção de Equipe =>		373,5000
								Custo Unitário de Execução =>		0,7411
					MO sem LS =>	0,00	LS =>	0,00	MO com LS	0,00
								=>		
					Valor do BDI =>	0,19		Valor com BDI =>		0,93

Composição A	Código	Banco	Descrição	Tipo	Und tkm	Quant.	Valor Unit	Total		
	5914449	SICRO3	Transporte com caminhão carroceria de 15 t - rodovia em leito natural							
Insumo	Código	Banco	Equipamentos	Tipo	Quantidade	Utilização		Custo Operacional		Custo Horário
	E9592	SICRO3	Caminhão carroceria com capacidade de 15 t - 188 kW			Operativa	Improdutiva	Operativa	Improdutiva	
					1,0000000	1,00	0,00	255,7790	78,1632	255,7790
								Custo Horário de Equipamentos =>		255,7790
								Custo Horário de Execução =>		255,7790
								Fator de Influencia da Chuva - FIC =>		0,0266
								Custo do FIC =>		0,0274
								Produção de Equipe =>		248,5900
								Custo Unitário de Execução =>		1,0289
					MO sem LS =>	0,00	LS =>	0,00	MO com LS	0,00
								=>		
					Valor do BDI =>	0,27		Valor com BDI =>		1,33

Composição A	Código	Banco	Descrição	Tipo	Und tkm	Quant.	Valor Unit	Total		
	5914464	SICRO3	Transporte com caminhão carroceria de 15 t - rodovia em revestimento primário							
Insumo	Código	Banco	Equipamentos	Tipo	Quantidade	Utilização		Custo Operacional		Custo Horário
	E9592	SICRO3	Caminhão carroceria com capacidade de 15 t - 188 kW			Operativa	Improdutiva	Operativa	Improdutiva	
					1,0000000	1,00	0,00	255,7790	78,1632	255,7790
								Custo Horário de Equipamentos =>		255,7790
								Custo Horário de Execução =>		255,7790
								Fator de Influencia da Chuva - FIC =>		0,0266
								Custo do FIC =>		0,0219
								Produção de Equipe =>		310,7300
								Custo Unitário de Execução =>		0,8232
					MO sem LS =>	0,00	LS =>	0,00	MO com LS	0,00
								=>		
					Valor do BDI =>	0,21		Valor com BDI =>		1,06

Composição A	Código	Banco	Descrição	Tipo	Und tkm	Quant.	Valor Unit	Total		
	5914479	SICRO3	Transporte com caminhão carroceria de 15 t - rodovia pavimentada							
Insumo	Código	Banco	Equipamentos	Tipo	Quantidade	Utilização		Custo Operacional		Custo Horário
	E9592	SICRO3	Caminhão carroceria com capacidade de 15 t - 188 kW			Operativa	Improdutiva	Operativa	Improdutiva	
					1,0000000	1,00	0,00	255,7790	78,1632	255,7790
								Custo Horário de Equipamentos =>		255,7790
								Custo Horário de Execução =>		255,7790
								Fator de Influencia da Chuva - FIC =>		0,0000
								Custo do FIC =>		0,0000
								Produção de Equipe =>		372,8800
								Custo Unitário de Execução =>		0,6860
					MO sem LS =>	0,00	LS =>	0,00	MO com LS	0,00
								=>		
					Valor do BDI =>	0,17		Valor com BDI =>		0,86

	Código	Banco	Descrição	Tipo	Und	Quant.	Valor Unit	Total
--	--------	-------	-----------	------	-----	--------	------------	-------

FIC. Nº 0001/2024
 FIC. Nº 0001/2024
 Visto
 2

MÁXIMO CONSTRUÇÕES PROJETOS E INCORPORAÇÃO LTDA
CNPJ: 22.791.070/0001-48

RUA DOS AZULÕES, 1, EDIFÍCIO OFFICE TOWER, SALA 425, JARDIM RENASCENÇA 2
CEP.: 65.075-060, SÃO LUÍS - MA
CONTATO: (98) 98441-5578

E-MAIL: MAXIMOCONSTRUCOES.1@HOTMAIL.COM



Composição	5841	SINAPI	VASSOURA MECÂNICA REBOCÁVEL COM ESCOVA CILÍNDRICA, LARGURA ÚTIL DE VARRIMENTO DE 2,44 M - CHI DIURNO. AF_06/2014	CHOR - CUSTOS HORÁRIOS DE MÁQUINAS E EQUIPAMENTOS	CHI	1,0000000	4,97	4,97		
Composição Auxiliar	89015	SINAPI	VASSOURA MECÂNICA REBOCÁVEL COM ESCOVA CILÍNDRICA, LARGURA ÚTIL DE VARRIMENTO DE 2,44 M - DEPRECIÇÃO. AF_06/2014	CHOR - CUSTOS HORÁRIOS DE MÁQUINAS E EQUIPAMENTOS	H	1,0000000	3,93	3,93		
Composição Auxiliar	89016	SINAPI	VASSOURA MECÂNICA REBOCÁVEL COM ESCOVA CILÍNDRICA, LARGURA ÚTIL DE VARRIMENTO DE 2,44 M - JUROS. AF_06/2014	CHOR - CUSTOS HORÁRIOS DE MÁQUINAS E EQUIPAMENTOS	H	1,0000000	1,04	1,04		
				MO sem LS =>		0,00	LS =>	0,00	MO com LS =>	0,00
				Valor do BDI =>		1,27		Valor com BDI =>		6,24

Composição	5839	SINAPI	VASSOURA MECÂNICA REBOCÁVEL COM ESCOVA CILÍNDRICA, LARGURA ÚTIL DE VARRIMENTO DE 2,44 M - CHP DIURNO. AF_06/2014	CHOR - CUSTOS HORÁRIOS DE MÁQUINAS E EQUIPAMENTOS	CHP	1,0000000	9,89	9,89		
Composição Auxiliar	53804	SINAPI	VASSOURA MECÂNICA REBOCÁVEL COM ESCOVA CILÍNDRICA, LARGURA ÚTIL DE VARRIMENTO DE 2,44 M - MANUTENÇÃO. AF_06/2014	CHOR - CUSTOS HORÁRIOS DE MÁQUINAS E EQUIPAMENTOS	H	1,0000000	4,92	4,92		
Composição Auxiliar	89015	SINAPI	VASSOURA MECÂNICA REBOCÁVEL COM ESCOVA CILÍNDRICA, LARGURA ÚTIL DE VARRIMENTO DE 2,44 M - DEPRECIÇÃO. AF_06/2014	CHOR - CUSTOS HORÁRIOS DE MÁQUINAS E EQUIPAMENTOS	H	1,0000000	3,93	3,93		
Composição Auxiliar	89016	SINAPI	VASSOURA MECÂNICA REBOCÁVEL COM ESCOVA CILÍNDRICA, LARGURA ÚTIL DE VARRIMENTO DE 2,44 M - JUROS. AF_06/2014	CHOR - CUSTOS HORÁRIOS DE MÁQUINAS E EQUIPAMENTOS	H	1,0000000	1,04	1,04		
				MO sem LS =>		0,00	LS =>	0,00	MO com LS =>	0,00
				Valor do BDI =>		2,54		Valor com BDI =>		12,43

Composição	89015	SINAPI	VASSOURA MECÂNICA REBOCÁVEL COM ESCOVA CILÍNDRICA, LARGURA ÚTIL DE VARRIMENTO DE 2,44 M - DEPRECIÇÃO. AF_06/2014	CHOR - CUSTOS HORÁRIOS DE MÁQUINAS E EQUIPAMENTOS	H	1,0000000	3,93	3,93		
Insumo	00013726	SINAPI	VASSOURA MECANICA REBOCAVEL COM ESCOVA CILINDRICA LARGURA UTIL DE VARRIMENTO = 2,44M	Equipamento	UN	0,0000560	70.306,12	3,93		
				MO sem LS =>		0,00	LS =>	0,00	MO com LS =>	0,00
				Valor do BDI =>		1,00		Valor com BDI =>		4,93

Composição	89016	SINAPI	VASSOURA MECÂNICA REBOCÁVEL COM ESCOVA CILÍNDRICA, LARGURA ÚTIL DE VARRIMENTO DE 2,44 M - JUROS. AF_06/2014	CHOR - CUSTOS HORÁRIOS DE MÁQUINAS E EQUIPAMENTOS	H	1,0000000	1,04	1,04		
Insumo	00013726	SINAPI	VASSOURA MECANICA REBOCAVEL COM ESCOVA CILINDRICA LARGURA UTIL DE VARRIMENTO = 2,44M	Equipamento	UN	0,0000148	70.306,12	1,04		
				MO sem LS =>		0,00	LS =>	0,00	MO com LS =>	0,00
				Valor do BDI =>		0,26		Valor com BDI =>		1,30

Composição	53804	SINAPI	VASSOURA MECÂNICA REBOCÁVEL COM ESCOVA CILÍNDRICA, LARGURA ÚTIL DE VARRIMENTO DE 2,44 M - MANUTENÇÃO. AF_06/2014	CHOR - CUSTOS HORÁRIOS DE MÁQUINAS E EQUIPAMENTOS	H	1,0000000	4,92	4,92		
Insumo	00013726	SINAPI	VASSOURA MECANICA REBOCAVEL COM ESCOVA CILINDRICA LARGURA UTIL DE VARRIMENTO = 2,44M	Equipamento	UN	0,0000700	70.306,12	4,92		
				MO sem LS =>		0,00	LS =>	0,00	MO com LS =>	0,00
				Valor do BDI =>		1,26		Valor com BDI =>		6,18

Composição	5837	SINAPI	VIBROACABADORA DE ASFALTO SOBRE ESTEIRAS, LARGURA DE PAVIMENTAÇÃO 1,90 M A 5,30 M, POTÊNCIA 105 HP CAPACIDADE 450 T/H - CHI DIURNO. AF_11/2014	CHOR - CUSTOS HORÁRIOS DE MÁQUINAS E EQUIPAMENTOS	CHI	1,0000000	115,39	115,39		
Composição Auxiliar	88302	SINAPI	OPERADOR DE PAVIMENTADORA COM ENCARGOS COMPLEMENTARES	SEDI - SERVIÇOS DIVERSOS	H	1,0000000	27,70	27,70		
Composição Auxiliar	89240	SINAPI	VIBROACABADORA DE ASFALTO SOBRE ESTEIRAS, LARGURA DE PAVIMENTAÇÃO 1,90 M A 5,30 M, POTÊNCIA 105 HP CAPACIDADE 450 T/H - DEPRECIÇÃO. AF_11/2014	CHOR - CUSTOS HORÁRIOS DE MÁQUINAS E EQUIPAMENTOS	H	1,0000000	64,84	64,84		
Composição Auxiliar	89241	SINAPI	VIBROACABADORA DE ASFALTO SOBRE ESTEIRAS, LARGURA DE PAVIMENTAÇÃO 1,90 M A 5,30 M, POTÊNCIA 105 HP CAPACIDADE 450 T/H - JUROS. AF_11/2014	CHOR - CUSTOS HORÁRIOS DE MÁQUINAS E EQUIPAMENTOS	H	1,0000000	22,85	22,85		
				MO sem LS =>		11,59	LS =>	8,62	MO com LS =>	20,21
				Valor do BDI =>		29,64		Valor com BDI =>		145,03

FTA - ASSUNTO: PAVIMENTAÇÃO
 FIS Nº 46
 Visto
 [Assinatura]

MÁXIMO CONSTRUÇÕES PROJETOS E INCORPORAÇÃO S.A
CNPJ: 22.791.070/0001-48

RUA DOS AZULÕES, 1, EDIFÍCIO OFFICE TOWER, SALA 425, JARDIM RENASCENÇA 2
 CEP.: 65.075-060, SÃO LUÍS - MA
 CONTATO: (98) 98441-5578
 E-MAIL: MAXIMOCONSTRUCOES.1@HOTMAIL.COM



	Código	Banco	Descrição	Tipo	Und	Quant.	Valor Unit	Total	
Composição	5835	SINAPI	VIBROACABADORA DE ASFALTO SOBRE ESTEIRAS, LARGURA DE PAVIMENTAÇÃO 1,90 M A 5,30 M, POTÊNCIA 105 HP CAPACIDADE 450 T/H - CHP DIURNO. AF_11/2014	CHOR - CUSTOS HORÁRIOS DE MÁQUINAS E EQUIPAMENTOS	CHP	1,0000000	309,34	309,34	
Composição Auxiliar	5710	SINAPI	VIBROACABADORA DE ASFALTO SOBRE ESTEIRAS, LARGURA DE PAVIMENTAÇÃO 1,90 M A 5,30 M, POTÊNCIA 105 HP CAPACIDADE 450 T/H - MANUTENÇÃO. AF_11/2014	CHOR - CUSTOS HORÁRIOS DE MÁQUINAS E EQUIPAMENTOS	H	1,0000000	104,23	104,23	
Composição Auxiliar	5711	SINAPI	VIBROACABADORA DE ASFALTO SOBRE ESTEIRAS, LARGURA DE PAVIMENTAÇÃO 1,90 M A 5,30 M, POTÊNCIA 105 HP CAPACIDADE 450 T/H - MATERIAIS NA OPERAÇÃO. AF_11/2014	CHOR - CUSTOS HORÁRIOS DE MÁQUINAS E EQUIPAMENTOS	H	1,0000000	89,72	89,72	
Composição Auxiliar	88302	SINAPI	OPERADOR DE PAVIMENTADORA COM ENCARGOS COMPLEMENTARES	SEDI - SERVIÇOS DIVERSOS	H	1,0000000	27,70	27,70	
Composição Auxiliar	89240	SINAPI	VIBROACABADORA DE ASFALTO SOBRE ESTEIRAS, LARGURA DE PAVIMENTAÇÃO 1,90 M A 5,30 M, POTÊNCIA 105 HP CAPACIDADE 450 T/H - DEPRECIÇÃO. AF_11/2014	CHOR - CUSTOS HORÁRIOS DE MÁQUINAS E EQUIPAMENTOS	H	1,0000000	64,84	64,84	
Composição Auxiliar	89241	SINAPI	VIBROACABADORA DE ASFALTO SOBRE ESTEIRAS, LARGURA DE PAVIMENTAÇÃO 1,90 M A 5,30 M, POTÊNCIA 105 HP CAPACIDADE 450 T/H - JUROS. AF_11/2014	CHOR - CUSTOS HORÁRIOS DE MÁQUINAS E EQUIPAMENTOS	H	1,0000000	22,85	22,85	
				MO sem LS =>	11,59	LS =>	8,62	MO com LS =>	20,21
				Valor do BDI =>	79,46			Valor com BDI =>	388,80
Composição	89240	SINAPI	VIBROACABADORA DE ASFALTO SOBRE ESTEIRAS, LARGURA DE PAVIMENTAÇÃO 1,90 M A 5,30 M, POTÊNCIA 105 HP CAPACIDADE 450 T/H - DEPRECIÇÃO. AF_11/2014	CHOR - CUSTOS HORÁRIOS DE MÁQUINAS E EQUIPAMENTOS	H	1,0000000	64,84	64,84	
Insumo	00010488	SINAPI	VIBROACABADORA DE ASFALTO SOBRE ESTEIRAS, LARG. PAVIMENT. 1,90 A 5,3 M, POT. 78 KW/105 HP, CAP. 450 T/H	Equipamento	UN	0,0000400	1.621.035,00	64,84	
				MO sem LS =>	0,00	LS =>	0,00	MO com LS =>	0,00
				Valor do BDI =>	16,65			Valor com BDI =>	81,49
Composição	89241	SINAPI	VIBROACABADORA DE ASFALTO SOBRE ESTEIRAS, LARGURA DE PAVIMENTAÇÃO 1,90 M A 5,30 M, POTÊNCIA 105 HP CAPACIDADE 450 T/H - JUROS. AF_11/2014	CHOR - CUSTOS HORÁRIOS DE MÁQUINAS E EQUIPAMENTOS	H	1,0000000	22,85	22,85	
Insumo	00010488	SINAPI	VIBROACABADORA DE ASFALTO SOBRE ESTEIRAS, LARG. PAVIMENT. 1,90 A 5,3 M, POT. 78 KW/105 HP, CAP. 450 T/H	Equipamento	UN	0,0000141	1.621.035,00	22,85	
				MO sem LS =>	0,00	LS =>	0,00	MO com LS =>	0,00
				Valor do BDI =>	5,87			Valor com BDI =>	28,72
Composição	5710	SINAPI	VIBROACABADORA DE ASFALTO SOBRE ESTEIRAS, LARGURA DE PAVIMENTAÇÃO 1,90 M A 5,30 M, POTÊNCIA 105 HP CAPACIDADE 450 T/H - MANUTENÇÃO. AF_11/2014	CHOR - CUSTOS HORÁRIOS DE MÁQUINAS E EQUIPAMENTOS	H	1,0000000	104,23	104,23	
Insumo	00010488	SINAPI	VIBROACABADORA DE ASFALTO SOBRE ESTEIRAS, LARG. PAVIMENT. 1,90 A 5,3 M, POT. 78 KW/105 HP, CAP. 450 T/H	Equipamento	UN	0,0000643	1.621.035,00	104,23	
				MO sem LS =>	0,00	LS =>	0,00	MO com LS =>	0,00
				Valor do BDI =>	26,77			Valor com BDI =>	131,00
Composição	5711	SINAPI	VIBROACABADORA DE ASFALTO SOBRE ESTEIRAS, LARGURA DE PAVIMENTAÇÃO 1,90 M A 5,30 M, POTÊNCIA 105 HP CAPACIDADE 450 T/H - MATERIAIS NA OPERAÇÃO. AF_11/2014	CHOR - CUSTOS HORÁRIOS DE MÁQUINAS E EQUIPAMENTOS	H	1,0000000	89,72	89,72	
Insumo	00004221	SINAPI	OLEO DIESEL COMBUSTIVEL COMUM METROPOLITANO S-10 OU S-500	Material	L	14,8800000	6,03	89,72	
				MO sem LS =>	0,00	LS =>	0,00	MO com LS =>	0,00
				Valor do BDI =>	23,04			Valor com BDI =>	112,76

Total sem BDI 1.125.032,09
Total do BDI 288.522,69
Total Geral 1.413.554,78

PR. 0550 N.º 00000000
 FIS. Nº 468
 Visto
 2024/06/03

MÁXIMO CONSTRUÇÕES PROJETOS E INCORPORAÇÃO S/A
CNPJ: 22.791.070/0001-48

RUA DOS AZULÕES, 1, EDIFÍCIO OFFICE TOWER, SALA 425, JARDIM RENASCENÇA 2
CEP.: 65.075-060, SÃO LUÍS - MA
CONTATO: (98) 98441-5578
E-MAIL: MAXIMOCONSTRUcoes.1@HOTMAIL.COM



Curva ABC de Serviços

Código	Banco	Descrição	Tipo	Und	Quant.	Valor Unit	Total	Peso (%)	Peso Acumulado (%)
95995	SINAPI	EXECUÇÃO DE PAVIMENTO COM APLICAÇÃO DE CONCRETO ASFÁLTICO, CAMADA DE ROLAMENTO - EXCLUSIVE CARGA E TRANSPORTE. AF_11/2019	PAVI - PAVIMENTAÇÃO	m²	277,2	1.793,89	497.266,30	35,18	35,18
94273	SINAPI	ASSENTAMENTO DE GUIA (MEIO-FIO) EM TRECHO RETO, CONFECIONADA EM CONCRETO PRÉ-FABRICADO, DIMENSÕES 100X15X13X30 CM (COMPRIMENTO X BASE INFERIOR X BASE SUPERIOR X ALTURA), PARA VIAS URBANAS (USO VIÁRIO). AF_06/2016	DROP - DRENAGEM/OBRAS DE CONTENÇÃO / POÇOS DE VISITA E CAIXAS	M	3.354,0	75,61	253.595,94	17,94	53,12
94287	SINAPI	EXECUÇÃO DE SARJETA DE CONCRETO USINADO, MOLDADA IN LOCO EM TRECHO RETO, 30 CM BASE X 10 CM ALTURA. AF_06/2016	DROP - DRENAGEM/OBRAS DE CONTENÇÃO / POÇOS DE VISITA E CAIXAS	M	3.354,0	53,99	181.082,46	12,81	65,93
93595	SINAPI	TRANSPORTE COM CAMINHÃO BASCULANTE DE 10 M³, EM VIA URBANA EM REVESTIMENTO PRIMÁRIO (UNIDADE: TXKM). AF_07/2020	TRAN - TRANSPORTES, CARGAS E DESCARGAS	TXKM	45.459,49	2,12	96.374,11	6,82	72,75
004	Próprio	EXECUÇÃO DE IMPRIMAÇÃO COM ASFALTO DILUÍDO CM-30	SEDI - SERVIÇOS DIVERSOS	m²	9.240,0	10,11	93.416,40	6,61	79,36
002	Próprio	ADMINISTRAÇÃO LOCAL DA OBRA (ENG. DE OBRA, ETC)	SEDI - SERVIÇOS DIVERSOS	MÉS	5,0	12.163,33	60.816,65	4,30	83,66
96388	SINAPI	EXECUÇÃO E COMPACTAÇÃO DE BASE E OU SUB BASE PARA PAVIMENTAÇÃO DE SOLOS DE COMPORTAMENTO LATERÍTICO (ARENOSO) - EXCLUSIVE SOLO, ESCAVAÇÃO, CARGA E TRANSPORTE. AF_11/2019	PAVI - PAVIMENTAÇÃO	m²	3.763,2	14,88	55.996,41	3,96	87,62
005	Próprio	EXECUÇÃO DE PINTURA DE LIGAÇÃO COM EMULSÃO ASFÁLTICA RR-2C	SEDI - SERVIÇOS DIVERSOS	m²	9.240,0	3,19	29.475,60	2,09	89,70
95875	SINAPI	TRANSPORTE COM CAMINHÃO BASCULANTE DE 10 M³, EM VIA URBANA PAVIMENTADA, DMT ATÉ 30 KM (UNIDADE: M3XKM). AF_07/2020	TRAN - TRANSPORTES, CARGAS E DESCARGAS	M3XKM	8.316,0	2,90	24.116,40	1,71	91,41
102512	SINAPI	PINTURA DE EIXO VIÁRIO SOBRE ASFALTO COM TINTA RETORREFLETIVA A BASE DE RESINA ACRÍLICA COM MICROESFERAS DE VIDRO, APLICAÇÃO MECÂNICA COM DEMARCADORA AUTOPROPELIDA. AF_05/2021	PINT - PINTURAS	M	3.360,0	6,83	22.948,80	1,62	93,03
006	Próprio	LIMPEZA FINAL DA OBRA	SEDI - SERVIÇOS DIVERSOS	m²	10.752,0	1,86	19.998,72	1,41	94,45
003	Próprio	ESCAVAÇÃO E CARGA MATERIAL 1A CATEGORIA, UTILIZANDO TRATOR DE ESTEIRAS DE 110 A 160HP COM LAMINA, PESO OPERACIONAL * 16T E PA CARREGADEIRA COM 197 HP	SEDI - SERVIÇOS DIVERSOS	m³	3.763,2	5,24	19.719,16	1,40	95,84
93590	SINAPI	TRANSPORTE COM CAMINHÃO BASCULANTE DE 10 M³, EM VIA URBANA PAVIMENTADA, ADICIONAL PARA DMT EXCEDENTE A 30 KM (UNIDADE: M3XKM). AF_07/2020	TRAN - TRANSPORTES, CARGAS E DESCARGAS	M3XKM	14.553,0	1,15	16.735,95	1,18	97,03
100577	SINAPI	REGULARIZAÇÃO E COMPACTAÇÃO DE SUBLEITO DE SOLO PREDOMINANTEMENTE ARENOSO. AF_11/2019	PAVI - PAVIMENTAÇÃO	m²	10.752,0	1,47	15.805,44	1,12	98,15
001	Próprio	MOBILIZAÇÃO E DESMOBILIZAÇÃO DE EQUIPAMENTOS	SEDI - SERVIÇOS DIVERSOS	UND	2,0	7.266,34	14.532,68	1,03	99,17
5213863	SICRO3	FORNECIMENTO E IMPLANTAÇÃO DE SUPORTE METALICO GALVANIZADO PARA PLACA	PAVI - PAVIMENTAÇÃO	un	6,0	533,71	3.202,26	0,23	99,40
100986	SINAPI	CARGA DE MISTURA ASFÁLTICA EM CAMINHÃO BASCULANTE 10 M³ (UNIDADE: M3). AF_07/2020	TRAN - TRANSPORTES, CARGAS E DESCARGAS	m³	277,2	10,60	2.938,32	0,21	99,61
5213423	SICRO3	FORN. E IMPLANTAÇÃO PLACA SINALIZ. TOT.REFLETIVA	PAVI - PAVIMENTAÇÃO	m²	3,36	715,79	2.405,05	0,17	99,78
103689	SINAPI	FORNECIMENTO E INSTALAÇÃO DE PLACA DE OBRA COM CHAPA GALVANIZADA E ESTRUTURA DE MADEIRA. AF_03/2022_PS	PAVI - PAVIMENTAÇÃO	m²	4,5	392,51	1.766,29	0,12	99,90
102330	SINAPI	TRANSPORTE COM CAMINHÃO TANQUE DE TRANSPORTE DE MATERIAL ASFÁLTICO DE 30000 L, EM VIA URBANA PAVIMENTADA, DMT ATÉ 30KM (UNIDADE: TXKM). AF_07/2020	TRAN - TRANSPORTES, CARGAS E DESCARGAS	TXKM	457,38	1,77	809,56	0,06	99,96
102331	SINAPI	TRANSPORTE COM CAMINHÃO TANQUE DE TRANSPORTE DE MATERIAL ASFÁLTICO DE 30000 L, EM VIA URBANA PAVIMENTADA, ADICIONAL PARA DMT EXCEDENTE A 30 KM (UNIDADE: TXKM). AF_07/2020	TRAN - TRANSPORTES, CARGAS E DESCARGAS	TXKM	800,42	0,69	552,28	0,04	100,00

Total sem BDI	1.125.032,09
Total do BDI	288.522,69
Total Geral	1.413.554,78

PR - CASSO Nº 463
 FIS Nº 463
 Visto
 2024

MÁXIMO CONSTRUÇÕES PROJETOS E INCORPORAÇÃO DA
CNPJ: 22.791.070/0001-48

RUA DOS AZULÕES, 1, EDIFÍCIO OFFICE TOWER, SALA 425, JARDIM RENASCENÇA 2
CEP.: 65.075-060, SÃO LUÍS - MA
CONTATO: (98) 98441-5578
E-MAIL: MAXIMOCONSTRUCOES.1@HOTMAIL.COM



Curva ABC de Insumos

Código	Banco	Descrição	Tipo	Und	Quantidade		Valor Unitário		Total		Peso	Valor Acumulado	Peso Acumulado
					Operativa	Improdutiva	Operativa	Improdutiva	Operativa	Improdutiva			
00001518	SINAPI	CONCRETO BETUMINOSO USINADO A QUENTE (CBUQ) PARA PAVIMENTAÇÃO ASFALTICA, PADRAO DNIT, FAIXA C, COM CAP 50/70 - AQUISICAO POSTO USINA	Material	T	708,1905600		644,16		456.188,03		32,27%	456.188,03	32,27%
00004059	SINAPI	MEIO-FIO OU GUIA DE CONCRETO, PRE-MOLDADO, COMP 1 M, *30 X 12/15* CM (H X L1/L2)	Material	M	3.370,7700000		50,40		169.886,81		12,02%	626.074,84	44,29%
00004221	SINAPI	OLEO DIESEL COMBUSTIVEL COMUM METROPOLITANO S-10 OU S-500	Material	L	14.704,6905999		7,57		111.314,51		7,87%	737.389,35	52,17%
00034492	SINAPI	CONCRETO USINADO BOMBEAVEL, CLASSE DE RESISTENCIA C20, COM BRITA 0 E 1, SLUMP = 100 +/- 20 MM, EXCLUI SERVICO DE BOMBEAMENTO (NBR 8953)	Material	m³	124,0980000		653,58		81.107,97		5,74%	818.497,32	57,90%
P1	Próprio	ASFALTO DILUIDO DE PETROLEO CM-30 (COLETADO CAIXA NA ANP ACRESCIDO DE ICMS)	Outros	KG	11.088,0000000		7,20		79.833,60		5,65%	898.330,92	63,55%
00004750	SINAPI	PEDREIRO (HORISTA)	Mão de Obra	H	2.704,0569832		22,76		61.544,34		4,35%	959.875,25	67,91%
00006111	SINAPI	SERVENTE DE OBRAS (HORISTA)	Mão de Obra	H	3.919,8724543		14,84		58.170,91		4,12%	1.018.046,16	72,02%
00037758	SINAPI	CAMINHAO TRUCADO, PESO BRUTO TOTAL 23000 KG, CARGA UTIL MAXIMA 15285 KG, DISTANCIA ENTRE EIXOS 4,80 M, POTENCIA 326 CV (INCLUI CABINE E CHASSI, NAO INCLUI CARROCERIA)	Equipamento	UN	0,0685638		733.649,10		50.301,77		3,56%	1.068.347,93	75,58%
00037370	SINAPI	ALIMENTAÇÃO - HORISTA (COLETADO CAIXA - ENCARGOS COMPLEMENTARES)	Outros	H	8.570,3638482		5,83		49.965,22		3,53%	1.118.313,15	79,11%
00002707	SINAPI	ENGENHEIRO CIVIL DE OBRA PLENO (HORISTA)	Mão de Obra	H	330,5217500		117,50		38.836,31		2,75%	1.157.149,46	81,86%
00004083	SINAPI	ENCARREGADO GERAL DE OBRAS (HORISTA)	Mão de Obra	H	614,6520000		31,05		19.084,94		1,35%	1.176.234,40	83,21%
P2	Próprio	EMULSAO ASFALTICA CATIONICA RR-2C PARA USO EM PAVIMENTAÇÃO ASFALTICA (COLETADO CAIXA NA ANP ACRESCIDO DE ICMS)	Outros	KG	4.158,0000000		4,37		18.170,46		1,29%	1.194.404,86	84,50%
00014511	SINAPI	ROLO COMPACTADOR DE PNEUS, ESTATICO, PRESSAO VARIÁVEL, POTENCIA 110 HP, PESO SEM/COM LASTRO 10,8/27 T, LARGURA DE ROLAGEM 2,30 M	Equipamento	UN	0,0144682		1.166.375,08		16.875,35		1,19%	1.211.280,21	85,69%
00037372	SINAPI	EXAMES - HORISTA (COLETADO CAIXA - ENCARGOS COMPLEMENTARES)	Outros	H	9.495,3638482		1,68		15.952,21		1,13%	1.227.232,42	86,82%
00020020	SINAPI	MOTORISTA DE CAMINHAO-BASCULANTE (HORISTA)	Mão de Obra	H	600,1608362		25,16		15.100,05		1,07%	1.242.332,47	87,89%
00004090	SINAPI	MOTONIVELADORA POTENCIA BASICA LIQUIDA (PRIMEIRA MARCHA) 125 HP, PESO BRUTO 13843 KG, LARGURA DA LAMINA DE 3,7 M	Equipamento	UN	0,0100666		1.439.150,50		14.487,35		1,02%	1.256.819,82	88,91%
00006189	SINAPI	TABUA NAO APARELHADA *2,5 X 30* CM, EM MACARANDUBA/MASSARANDUBA, ANGELIM OU EQUIVALENTE DA REGIAO - BRUTA	Material	M	278,3820000		38,87		10.820,71		0,77%	1.267.640,53	89,68%
00040637	SINAPI	MAQUINA DEMARCADORA DE FAIXA DE TRAFEGO A FRIO, AUTOPROPELIDA, MOTOR DIESEL 38 HP	Equipamento	UN	0,0093907		996.812,20		9.360,76		0,66%	1.277.001,29	90,34%
00004238	SINAPI	OPERADOR DE ROLO COMPACTADOR (HORISTA)	Mão de Obra	H	323,2042648		25,16		8.131,82		0,58%	1.285.133,11	90,91%
00037734	SINAPI	CACAMBA METALICA BASCULANTE COM CAPACIDADE DE 10 M3 (INCLUI MONTAGEM, NAO INCLUI CAMINHAO)	Material	UN	0,0841443		92.128,54		7.752,09		0,55%	1.292.885,21	91,46%
00004759	SINAPI	CALCETEIRO / RASTELEIRO (HORISTA)	Mão de Obra	H	315,0994454		22,76		7.171,66		0,51%	1.300.056,87	91,97%

Processo N.º 216/2024
 Visto
 2

MÁXIMO CONSTRUÇÕES PROJETOS E INCORPORAÇÃO S.A.
CNPJ: 22.791.070/0001-48

RUA DOS AZULÕES, 1, EDIFÍCIO OFFICE TOWER, SALA 425, JARDIM RENASCENÇA 2

CEP.: 65.075-060, SÃO LUÍS - MA

CONTATO: (98) 98441-5578

E-MAIL: MAXIMOCONSTRUCOES.1@HOTMAIL.COM

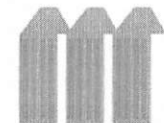

MÁXIMO
CONSTRUÇÕES

00037371	SINAPI	TRANSPORTE - HORISTA (COLETADO CAIXA - ENCARGOS COMPLEMENTARES)	Serviços	H	8.570,3638482	0,79	6.770,59	6.770,59	0,48%	1.306.827,46	92,45%
00010488	SINAPI	VIBROACABADORA DE ASFALTO SOBRE ESTEIRAS, LARG. PAVIMENT. 1,90 A 5,3 M, POT. 78 KW/105 HP, CAP. 450 T/H	Equipamento	UN	0,0031829	2.037.478,89	6.485,09	6.485,09	0,46%	1.313.312,55	92,91%
00043491	SINAPI	EPI - FAMILIA SERVENTE - HORISTA (ENCARGOS COMPLEMENTARES - COLETADO CAIXA)	Equipamento	H	3.826,4310091	1,67	6.390,14	6.390,14	0,45%	1.319.702,69	93,36%
00004093	SINAPI	MOTORISTA DE CAMINHAO (HORISTA)	Mão de Obra	H	250,4382180	25,16	6.301,03	6.301,03	0,45%	1.326.003,71	93,81%
00010646	SINAPI	ROLO COMPACTADOR VIBRATORIO DE UM CILINDRO, ACO LISO, POTENCIA 80 HP, PESO OPERACIONAL MAXIMO 8,1 T, IMPACTO DINAMICO 16,15/9,5 T, LARGURA TRABALHO 1,68 M	Equipamento	UN	0,0079043	755.981,96	5.975,51	5.975,51	0,42%	1.331.979,22	94,23%
00000370	SINAPI	AREIA MEDIA - POSTO JAZIDA/FORNECEDOR (RETIRADO NA JAZIDA, SEM TRANSPORTE)	Material	m³	64,1955600	91,12	5.849,50	5.849,50	0,41%	1.337.828,72	94,64%
00004230	SINAPI	OPERADOR DE MAQUINAS E TRATORES DIVERSOS - TERRAPLANAGEM (HORISTA)	Mão de Obra	H	187,5571903	31,04	5.821,78	5.821,78	0,41%	1.343.650,50	95,05%
00007624	SINAPI	TRATOR DE ESTEIRAS, POTENCIA DE 150 HP, PESO OPERACIONAL DE 16,7 T, COM RODA MOTRIZ ELEVADA E LAMINA COM CONTATO DE 3,18M3	Equipamento	UN	0,0039705	1.324.772,60	5.260,01	5.260,01	0,37%	1.348.910,51	95,43%
00004263	SINAPI	PA CARREGADEIRA SOBRE RODAS, POTENCIA LIQUIDA 197 HP, CAPACIDADE DA CACAMBA DE 2,5 A 3,5 M3, PESO OPERACIONAL MAXIMO DE 18338 KG	Equipamento	UN	0,0044811	1.115.456,79	4.998,47	4.998,47	0,35%	1.353.908,98	95,78%
00004239	SINAPI	OPERADOR DE MOTONIVELADORA (HORISTA)	Mão de Obra	H	142,7231129	31,04	4.430,13	4.430,13	0,31%	1.358.339,10	96,09%
00014626	SINAPI	ROLO COMPACTADOR VIBRATORIO TANDEM, ACO LISO, POTENCIA 125 HP, PESO SEM/COM LASTRO 10,20/11,65 T, LARGURA DE TRABALHO 1,73 M	Equipamento	UN	0,0041343	1.017.765,82	4.207,75	4.207,75	0,30%	1.362.546,85	96,39%
00037754	SINAPI	CAMINHAO TOCO, PESO BRUTO TOTAL 14300 KG, CARGA UTIL MAXIMA 9480 KG, DISTANCIA ENTRE EIXOS 4,80 M, POTENCIA 185 CV (INCLUI CABINE E CHASSI, NAO INCLUI CARROCERIA)	Equipamento	UN	0,0073615	561.373,67	4.132,55	4.132,55	0,29%	1.366.679,41	96,68%
00043489	SINAPI	EPI - FAMILIA PEDREIRO - HORISTA (ENCARGOS COMPLEMENTARES - COLETADO CAIXA)	Equipamento	H	2.639,5980000	1,55	4.091,38	4.091,38	0,29%	1.370.770,78	96,97%
00007640	SINAPI	TRATOR DE PNEUS COM POTENCIA DE 85 CV, TRACAO 4 X 4, PESO COM LASTRO DE 4675 KG	Equipamento	UN	0,0123385	322.514,25	3.979,34	3.979,34	0,28%	1.374.750,12	97,25%
00004517	SINAPI	SARRAFO *2,5 X 7,5* CM EM PINUS, MISTA OU EQUIVALENTE DA REGIAO - BRUTA	Material	M	670,8000000	5,16	3.461,33	3.461,33	0,24%	1.378.211,45	97,50%
00001379	SINAPI	CIMENTO PORTLAND COMPOSTO CP II-32	Material	KG	3.239,6956800	1,05	3.401,68	3.401,68	0,24%	1.381.613,13	97,74%
00007343	SINAPI	TINTA ACRILICA A BASE DE SOLVENTE, PARA SINALIZACAO HORIZONTAL VIARIA (NBR 11862)	Material	L	144,4800000	20,23	2.922,83	2.922,83	0,21%	1.384.535,96	97,95%
00043467	SINAPI	FERRAMENTAS - FAMILIA SERVENTE - HORISTA (ENCARGOS COMPLEMENTARES - COLETADO CAIXA)	Equipamento	H	3.826,4310091	0,76	2.908,09	2.908,09	0,21%	1.387.444,05	98,15%
00044501	SINAPI	OPERADOR DE DEMARCADORA DE FAIXAS DE TRAFEGO (HORISTA)	Mão de Obra	H	114,3156303	25,16	2.876,18	2.876,18	0,20%	1.390.320,23	98,36%
00043465	SINAPI	FERRAMENTAS - FAMILIA PEDREIRO - HORISTA (ENCARGOS COMPLEMENTARES - COLETADO CAIXA)	Equipamento	H	2.639,5980000	1,03	2.718,79	2.718,79	0,19%	1.393.039,02	98,55%
M0787	SICRO3	Suporte em aço-carbono galvanizado tipo perfil C para placa de sinalização	Material	kg	76,3020000	34,35	2.620,97	2.620,97	0,19%	1.395.659,99	98,73%
00004783	SINAPI	PINTOR (HORISTA)	Mão de Obra	H	100,1318438	22,76	2.279,00	2.279,00	0,16%	1.397.938,99	98,90%
00043488	SINAPI	EPI - FAMILIA OPERADOR ESCAVADEIRA - HORISTA (ENCARGOS COMPLEMENTARES - COLETADO CAIXA)	Equipamento	H	2.004,1977641	1,08	2.164,53	2.164,53	0,15%	1.400.103,53	99,05%
00036484	SINAPI	ESPARGIDOR DE ASFALTO PRESSURIZADO, TANQUE 6 M3 COM ISOLACAO TERMICA, AQUECIDO COM 2 MACARICOS, COM BARRA ESPARGIDORA 3,60 M, A SER MONTADO SOBRE CAMINHAO	Equipamento	UN	0,0065847	278.556,91	1.834,21	1.834,21	0,13%	1.401.937,74	99,18%
00044477	SINAPI	MICROESFERAS DE VIDRO PARA SINALIZACAO HORIZONTAL VIARIA, TIPO II-A (DROP-ON) - NBR 16184	Material	KG	84,0000000	17,26	1.449,84	1.449,84	0,10%	1.403.387,58	99,28%
00004813	SINAPI	PLACA DE OBRA (PARA CONSTRUCAO CIVIL) EM CHAPA GALVANIZADA *N. 22*, ADESIVADA, DE *2,4 X 1,2* M (SEM POSTES PARA FIXACAO)	Material	m²	4,5000000	311,71	1.402,70	1.402,70	0,10%	1.404.790,28	99,38%
00004248	SINAPI	OPERADOR DE PA CARREGADEIRA (HORISTA)	Mão de Obra	H	41,5641125	31,04	1.290,15	1.290,15	0,09%	1.406.080,43	99,47%

PR. 22.791.070/0001-48
FIS Nº 465
Visto
022101024

MÁXIMO CONSTRUÇÕES PROJETOS E INCORPORAÇÃO S.A.
CNPJ: 22.791.070/0001-48

RUA DOS AZULÕES, 1, EDIFÍCIO OFFICE TOWER, SALA 425, JARDIM RENASCENÇA 2
CEP.: 65.075-060, SÃO LUÍS - MA
CONTATO: (98) 98441-5578
E-MAIL: MAXIMOCONSTRUCOES.1@HOTMAIL.COM



00013726	SINAPI	VASSOURA MECANICA REBOCAVEL COM ESCOVA CILINDRICA LARGURA UTIL DE VARRIMENTO = 2,44M	Equipamento	UN	0,0145704	88.367,76	1.287,55	1.287,55	0,09%	1.407.367,98	99,56%			
00037736	SINAPI	TANQUE DE ACO CARBONO NAO REVESTIDO, PARA TRANSPORTE DE AGUA COM CAPACIDADE DE 10 M3, COM BOMBA CENTRIFUGA POR TOMADA DE FORCA, VAZAO MAXIMA *75* M3/H (INCLUI MONTAGEM, NAO INCLUI CAMINHAO)	Material	UN	0,0121513	88.620,87	1.076,86	1.076,86	0,08%	1.408.444,84	99,64%			
00044500	SINAPI	OPERADOR DE PAVIMENTADORA / MESA VIBROACABADORA (HORISTA)	Mão de Obra	H	41,5623412	25,16	1.045,71	1.045,71	0,07%	1.409.490,55	99,71%			
00043487	SINAPI	EPI - FAMILIA ENCARREGADO GERAL - HORISTA (ENCARGOS COMPLEMENTARES - COLETADO CAIXA)	Equipamento	H	600,0000000	1,57	942,00	942,00	0,07%	1.410.432,55	99,78%			
00006067	SINAPI	ROLO COMPACTADOR VIBRATORIO TANDEM, ACO LISO, POTENCIA 58 CV, PESO SEM/COM LASTRO 6,5/9,4 T, LARGURA DE TRABALHO 1,20 M	Equipamento	UN	0,0008058	928.310,44	748,03	748,03	0,05%	1.411.180,58	99,83%			
00044478	SINAPI	MICROESFERAS DE VIDRO PARA SINALIZACAO HORIZONTAL VIARIA, TIPO I-B (PREMIX) - NBR 16184	Material	KG	36,9600000	17,26	637,93	637,93	0,05%	1.411.818,51	99,88%			
M3235	SICRO3	Película retrorrefletiva tipo I	Material	m²	3,3600000	183,50	616,56	616,56	0,04%	1.412.435,07	99,92%			
M1367	SICRO3	Chapa fina em aço galvanizado	Material	kg	34,2888000	15,15	519,48	519,48	0,04%	1.412.954,54	99,96%			
M3237	SICRO3	Película retrorrefletiva tipo III	Material	m²	1,3440000	321,00	431,42	431,42	0,03%	1.413.385,97	99,99%			
00013215	SINAPI	CAVALO MECANICO TRACAO 6X2, PESO BRUTO TOTAL COMBINADO 56000 KG, CAPACIDADE MAXIMA DE TRACAO *66000* KG, POTENCIA *360* CV (INCLUI CABINE E CHASSI, NAO INCLUI SEMIRREBOQUE)	Equipamento	UN	0,0003070	1.233.017,89	378,54	378,54	0,03%	1.413.764,50	100,01%			
00043486	SINAPI	EPI - FAMILIA ENGENHEIRO CIVIL - HORISTA (ENCARGOS COMPLEMENTARES - COLETADO CAIXA)	Equipamento	H	325,0000000	0,93	302,25	302,25	0,02%	1.414.066,75	100,04%			
00004262	SINAPI	PA CARREGADEIRA SOBRE RODAS, POTENCIA LIQUIDA 128 HP, CAPACIDADE DA CACAMBA DE 1,7 A 2,8 M3, PESO OPERACIONAL MAXIMO DE 11632 KG	Equipamento	UN	0,0003416	804.416,00	274,79	274,79	0,02%	1.414.341,54	100,06%			
00043466	SINAPI	FERRAMENTAS - FAMILIA PINTOR - HORISTA (ENCARGOS COMPLEMENTARES - COLETADO CAIXA)	Equipamento	H	98,4590250	2,47	243,19	243,19	0,02%	1.414.584,74	100,07%			
M0366	SICRO3	Cantoneira em aço ASTM A36 galvanizado	Material	kg	18,2249088	12,58	229,27	229,27	0,02%	1.414.814,01	100,09%			
00043490	SINAPI	EPI - FAMILIA PINTOR - HORISTA (ENCARGOS COMPLEMENTARES - COLETADO CAIXA)	Equipamento	H	98,4590250	2,17	213,66	213,66	0,02%	1.415.027,66	100,10%			
00005318	SINAPI	DILUENTE AGUARRAS	Material	L	6,7200000	27,65	185,81	185,81	0,01%	1.415.213,47	100,12%			
P9824	SICRO3	SERVENTE COM ENCARGOS COMPLEMENTARES	Mão de Obra	h	6,2163030	25,95	161,31	161,31	0,01%	1.415.374,78	100,13%			
M0789	SICRO3	Conjunto para fixação de placas em aço galvanizado composto por barra chata, abraçadeira, parafusos,	Material	kg	4,1820000	37,74	157,83	157,83	0,01%	1.415.532,61	100,14%			
E9687	SICRO3	Caminhão carroceria com capacidade de 5 t - 115 kW	Equipamento	UN	0,4390242	1.024.390,2	181,12	72,95	79,52	74,73	154,25	0,01%	1.415.686,86	100,15%
M3233	SICRO3	Fita adesiva estrutural dupla-face - E = 2 mm e L = 25 mm	Material	m	10,4720112	11,13	116,55	116,55	0,01%	1.415.803,41	100,16%			
00004509	SINAPI	SARRAFO *2,5 X 10* CM EM PINUS, MISTA OU EQUIVALENTE DA REGIAO - BRUTA	Material	M	14,4373500	7,50	108,28	108,28	0,01%	1.415.911,69	100,17%			
P9801	SICRO3	AJUDANTE ESPECIALIZADO COM ENCARGOS COMPLEMENTARES	Mão de Obra	h	3,7737841	27,41	103,44	103,44	0,01%	1.416.015,13	100,17%			
P9830	SICRO3	MONTADOR DE ESTRUTURA METÁLICA COM ENCARGOS COMPLEMENTARES	Mão de Obra	h	3,1434144	32,47	102,07	102,07	0,01%	1.416.117,20	100,18%			
00004094	SINAPI	MOTORISTA DE CAMINHAO-CARRETA (HORISTA)	Mão de Obra	H	3,1284177	31,04	97,11	97,11	0,01%	1.416.214,30	100,19%			
00037373	SINAPI	SEGURO - HORISTA (COLETADO CAIXA - ENCARGOS COMPLEMENTARES)	Taxas	H	9,495,3638482	0,01	94,95	94,95	0,01%	1.416.309,26	100,19%			
M0424	SICRO3	Cimento Portland CP II - 32 - saco	Material	kg	85,1027074	1,05	89,36	89,36	0,01%	1.416.398,61	100,20%			
00043463	SINAPI	FERRAMENTAS - FAMILIA ENCARREGADO GERAL - HORISTA (ENCARGOS COMPLEMENTARES - COLETADO CAIXA)	Equipamento	H	600,0000000	0,12	72,00	72,00	0,01%	1.416.470,61	100,21%			
P9823	SICRO3	SERRALHEIRO COM ENCARGOS COMPLEMENTARES	Mão de Obra	h	1,6800000	33,97	57,07	57,07	0,00%	1.416.527,68	100,21%			
00014405	SINAPI	TANQUE DE ASFALTO ESTACIONARIO COM SERPENTINA, CAPACIDADE 30.000 L	Material	UN	0,0002346	178.357,56	41,84	41,84	0,00%	1.416.569,53	100,21%			
M3153	SICRO3	Tinta em pó à base de resina poliéster	Material	kg	0,3763200	103,15	38,82	38,82	0,00%	1.416.608,34	100,22%			
00001213	SINAPI	CARPINTEIRO DE FORMAS (HORISTA)	Mão de Obra	H	1,7003345	22,76	38,70	38,70	0,00%	1.416.647,04	100,22%			
E9753	SICRO3	Grupo gerador - 23 kVA	Equipamento	UN	1,2234265	0,0000000	31,51	6,82	38,55	0,00	38,55	0,00%	1.416.685,59	100,22%
00007340	SINAPI	IMUNIZANTE PARA MADEIRA, INCOLOR	Material	L	0,7328250	37,46	27,45	27,45	0,00%	1.416.713,05	100,22%			

R. 1.000.000,00
 FIS. Nº 466
 Visto
 02/06/2024

MÁXIMO CONSTRUÇÕES PROJETOS E INCORPORAÇÃO DA
CNPJ: 22.791.070/0001-48

RUA DOS AZULÕES, 1, EDIFÍCIO OFFICE TOWER, SALA 425, JARDIM RENASCENÇA 2
CEP.: 65.075-060, SÃO LUÍS - MA
CONTATO: (98) 98441-5578

E-MAIL: MAXIMOCONSTRUCOES.1@HOTMAIL.COM



00043464	SINAPI	FERRAMENTAS - FAMILIA OPERADOR ESCAVADEIRA - HORISTA (ENCARGOS COMPLEMENTARES - COLETADO CAIXA)	Equipamento	H	2.004,1977641	0,01		20,04		20,04	0,00%	1.416.733,09	100,22%	
M0082	SICRO3	Areia média lavada	Material	m³	0,1910280		91,12	17,41		17,41	0,00%	1.416.750,49	100,23%	
M1397	SICRO3	Eletrodo revestido E60XX	Material	kg	0,3186960		44,72	14,25		14,25	0,00%	1.416.764,75	100,23%	
E9622	SICRO3	Máquina de bancada universal para corte de chapa - 1,50 kW	Equipamento	UN	0,8096424	0,0000000	17,40	11,07	14,09	0,00	14,09	0,00%	1.416.778,83	100,23%
M3126	SICRO3	Barra chata em aço galvanizado	Material	kg	1,0914960		12,64	13,80		13,80	0,00%	1.416.792,63	100,23%	
M0947	SICRO3	Parafuso de cabeça sextavada em aço galvanizado com porca e arruela de pressão - D = 9,525 mm (3/8")	Material	cj	6,7200000		1,92	12,90		12,90	0,00%	1.416.805,53	100,23%	
P9822	SICRO3	PINTOR COM ENCARGOS COMPLEMENTARES	Mão de Obra	h	0,3509137		36,11	12,67		12,67	0,00%	1.416.818,20	100,23%	
E9507	SICRO3	Plotadora de recorte com computador e programa computacional	Equipamento	UN	0,4048128	0,0000000	29,73	18,75	12,04	0,00	12,04	0,00%	1.416.830,24	100,23%
M0191	SICRO3	Brita 1	Material	m³	0,1108574		106,99	11,86		11,86	0,00%	1.416.842,10	100,23%	
M0192	SICRO3	Brita 2	Material	m³	0,1108574		106,99	11,86		11,86	0,00%	1.416.853,96	100,23%	
E9076	SICRO3	Equipamento para pintura eletrostática com cabine dupla de 7,00 kW e estufa de 80.000 kCal	Equipamento	UN	0,1754568	0,0000000	55,35	48,00	9,71	0,00	9,71	0,00%	1.416.863,67	100,23%
P9825	SICRO3	SOLDADOR COM ENCARGOS COMPLEMENTARES	Mão de Obra	h	0,2383273		35,18	8,38		8,38	0,00%	1.416.872,06	100,23%	
E9623	SICRO3	Máquina de bancada guilhotina - 4,00 kW	Equipamento	UN	0,3373440	0,0000000	18,91	12,03	6,38	0,00	6,38	0,00%	1.416.878,44	100,24%
E9592	SICRO3	Caminhão carroceria com capacidade de 15 t - 188 kW	Equipamento	UN	0,0176228	0,0015090	321,47	98,24	5,67	0,15	5,81	0,00%	1.416.884,25	100,24%
E9519	SICRO3	Betoneira com motor a gasolina com capacidade de 600 l - 10 kW	Equipamento	UN	0,0767678	0,0000000	61,17	35,95	4,70	0,00	4,70	0,00%	1.416.888,95	100,24%
M0945	SICRO3	Parafuso de cabeça sextavada em aço galvanizado com porca e arruela de pressão - D = 6,35 mm (1/4")	Material	cj	6,7200000		0,68	4,57		4,57	0,00%	1.416.893,51	100,24%	
00043462	SINAPI	FERRAMENTAS - FAMILIA ENGENHEIRO CIVIL - HORISTA (ENCARGOS COMPLEMENTARES - COLETADO CAIXA)	Equipamento	H	325,0000000		0,01	3,25		3,25	0,00%	1.416.896,76	100,24%	
00043483	SINAPI	EPI - FAMILIA CARPINTEIRO DE FORMAS - HORISTA (ENCARGOS COMPLEMENTARES - COLETADO CAIXA)	Equipamento	H	1,6780500		1,79	3,00		3,00	0,00%	1.416.899,77	100,24%	
P9821	SICRO3	PEDREIRO COM ENCARGOS COMPLEMENTARES	Mão de Obra	h	0,0767678		34,22	2,63		2,63	0,00%	1.416.902,40	100,24%	
00005065	SINAPI	PREGO DE ACO POLIDO COM CABECA 10 X 10 (7/8 X 17)	Material	KG	0,0508500		47,05	2,39		2,39	0,00%	1.416.904,79	100,24%	
M0030	SICRO3	Aditivo plastificante e retardador de pega para concreto e argamassa	Material	kg	0,2553093		8,81	2,25		2,25	0,00%	1.416.907,04	100,24%	
00005069	SINAPI	PREGO DE ACO POLIDO COM CABECA 17 X 27 (2 1/2 X 11)	Material	KG	0,0594000		25,21	1,50		1,50	0,00%	1.416.908,53	100,24%	
E9579	SICRO3	Caminhão basculante com capacidade de 10 m³ - 188 kW	Equipamento	UN	0,0034939	0,0005688	347,91	111,63	1,22	0,06	1,28	0,00%	1.416.909,81	100,24%
00043459	SINAPI	FERRAMENTAS - FAMILIA CARPINTEIRO DE FORMAS - HORISTA (ENCARGOS COMPLEMENTARES - COLETADO CAIXA)	Equipamento	H	1,6780500		0,61	1,02		1,02	0,00%	1.416.910,84	100,24%	
E9686	SICRO3	Caminhão carroceria com guindauto com capacidade de 20 Tm - 136 kW	Equipamento	UN	0,0016053	0,0000000	374,49	146,68	0,60	0,00	0,60	0,00%	1.416.911,44	100,24%
E9064	SICRO3	Transportador manual gerica com capacidade de 180 l	Equipamento	UN	0,0944244	0,1358791	2,02	1,38	0,19	0,19	0,38	0,00%	1.416.911,82	100,24%
E9071	SICRO3	Transportador manual carrinho de mão com capacidade de 80 l	Equipamento	UN	0,2763642	0,0307071	0,95	0,65	0,26	0,02	0,28	0,00%	1.416.912,10	100,24%
E9010	SICRO3	Balança plataforma digital à bateria, com mesa de 75 x 75 cm e capacidade de 500 kg	Equipamento	UN	0,0767678	0,0000000	1,58	1,07	0,12	0,00	0,12	0,00%	1.416.912,22	100,24%
E9568	SICRO3	Furadeira de impacto de 12,5 mm - 0,80 kW	Equipamento	UN	0,2530080	0,0000000	0,25	0,18	0,06	0,00	0,06	0,00%	1.416.912,28	100,24%
E9547	SICRO3	Máquina de solda elétrica transformadora 250 A - 9,20 kW	Equipamento	UN	0,2383273	0,0000000	0,25	0,14	0,06	0,00	0,06	0,00%	1.416.912,34	100,24%
00000242	SINAPI	AJUDANTE ESPECIALIZADO (HORISTA)	Mão de Obra	H	0,0000000		16,44	0,00		0,00	0,00%	1.416.912,34	100,24%	
00044497	SINAPI	MONTADOR DE ESTRUTURAS METALICAS HORISTA	Mão de Obra	H	0,0000000		22,76	0,00		0,00	0,00%	1.416.912,34	100,24%	
00006110	SINAPI	SERRALHEIRO (HORISTA)	Mão de Obra	H	0,0000000		22,76	0,00		0,00	0,00%	1.416.912,34	100,24%	
00006160	SINAPI	SOLDADOR (HORISTA)	Mão de Obra	H	0,0000000		22,76	0,00		0,00	0,00%	1.416.912,34	100,24%	
00043468	SINAPI	FERRAMENTAS - FAMILIA SOLDADOR - HORISTA (ENCARGOS COMPLEMENTARES - COLETADO CAIXA)	Equipamento	H	0,0000000		1,54	0,00		0,00	0,00%	1.416.912,34	100,24%	
00043492	SINAPI	EPI - FAMILIA SOLDADOR - HORISTA (ENCARGOS COMPLEMENTARES - COLETADO CAIXA)	Equipamento	H	0,0000000		2,24	0,00		0,00	0,00%	1.416.912,34	100,24%	

Totais por Tipo	
Equipamento	R\$ 150.908,73
Equipamento para Aquisição Permanente	R\$ 0,00

PTC - ASSQ N.º 9167
 FLS Nº 167
 Visto

MÁXIMO CONSTRUÇÕES PROJETOS E INCORPORAÇÃO S.A
CNPJ: 22.791.070/0001-48

RUA DOS AZULÕES, 1, EDIFÍCIO OFFICE TOWER, SALA 425, JARDIM RENASCENÇA 2
CEP.: 65.075-060, SÃO LUÍS - MA
CONTATO: (98) 98441-5578
E-MAIL: MAXIMOCONSTRUCOES.1@HOTMAIL.COM



Mão de Obra	R\$
	232.667,37
Material	R\$
	862.549,21
Serviços	R\$ 6.770,59
Taxas	R\$ 94,95
Administração	R\$ 0,00
Aluguel	R\$ 0,00
Verba	R\$ 0,00
Transporte	R\$ 0,00
Franquia	R\$ 0,00
Outros	R\$
	163.921,49
Total sem BDI	1.125.032,09
Total do BDI	288.522,69
Total Geral	1.413.554,78

MÁXIMO
CONSTRUÇÕES

PRC. ASSP. N.º 0221012024
FIS. Nº 468
Visto *se*

Cronograma Físico e Financeiro

Item	Descrição	Total Por Etapa	30 DIAS	60 DIAS	90 DIAS	120 DIAS	150 DIAS
1	PAVIMENTAÇÃO ASFÁLTICA EM ESTRADAS VICINAIS NO MUNICÍPIO DE ESPERANTINOPOLIS-MA	100,00%	14,53%	22,63%	22,67%	26,03%	14,14%
		1.413.554,78	205.442,08	319.922,64	320.475,70	367.899,13	199.815,22
1.1	SERVIÇOS INICIAIS	100,00%	100,00%				
		1.766,29	1.766,29				
1.2	MOBILIZAÇÃO E DESMOBILIZAÇÃO DE EQUIPAMENTO	100,00%	50,00%				50,00%
		14.532,68	7.266,34				7.266,34
1.3	ADMINISTRAÇÃO LOCAL	100,00%	14,00%	21,40%	22,20%	26,20%	16,20%
		60.816,65	8.514,33	13.014,76	13.501,30	15.933,96	9.852,30
1.4	SERVIÇOS DE TERRAPLENAGEM	100,00%	100,00%				
		187.895,12	187.895,12				
1.5	SERVIÇOS DE PAVIMENTAÇÃO ASFÁLTICA	100,00%		46,13%	46,14%	7,73%	
		665.310,81		306.907,88	306.974,41	51.428,53	
1.6	SERVIÇOS DE DRENAGEM	100,00%				69,14%	30,86%
		434.678,40				300.536,65	134.141,75
1.7	SINALIZAÇÃO VERTICAL	100,00%					100,00%
		5.607,31					5.607,31
1.8	SINALIZAÇÃO HORIZONTAL	100,00%					100,00%
		22.948,80					22.948,80
1.9	LIMPEZA GERAL	100,00%					100,00%
		19.998,72					19.998,72
	Porcentagem		14,53%	22,63%	22,67%	26,03%	14,14%
	Custo		205.442,08	319.922,64	320.475,70	367.899,13	199.815,22
	Porcentagem Acumulada		14,53%	37,17%	59,84%	85,86%	100,0%
	Custo Acumulado		205.442,08	525.364,72	845.840,42	1.213.739,55	1.413.554,78

RUA DOS AZULÕES, 1, EDIFÍCIO OFFICE TOWER, SALA 425, JARDIM RENASCENÇA 2
 CEP.: 65.075-060, SÃO LUÍS - MA
 CONTATO: (98) 98441-5578
 E-MAIL: MAXIMOCONSTRUcoes.1@HOTMAIL.COM

COMPOSIÇÃO DO BDI - BENEFÍCIO E DESPESAS INDIRETAS

TIPO DE OBRA DO EMPREENDIMENTO	DESONERAÇÃO SIM
Construção de Praças Urbanas, Rodovias, Ferrovias e recapeamento e pavimentação de vias urbanas	

Conforme legislação tributária municipal, definir estimativa de percentual da base de cálculo para o ISS:	100,00%
Sobre a base de cálculo, definir a respectiva alíquota do ISS (entre 2% e 5%):	2,00%

Itens	Siglas	% Adotado	Situação	1º Quartil	Médio	3º Quartil
Administração Central	AC	4,01%	-	3,80%	4,01%	4,67%
Seguro e Garantia	SG	0,74%	-	0,32%	0,40%	0,74%
Risco	R	0,97%	-	0,50%	0,56%	0,97%
Despesas Financeiras	DF	1,21%	-	1,02%	1,11%	1,21%
Lucro	L	8,69%	-	6,64%	7,30%	8,69%
Tributos (impostos COFINS 0,80%, e PIS 0,17%)	CP	0,97%	-	3,65%	3,65%	3,65%
Tributos (ISS, variável de acordo com o município)	ISS	2,00%		0,00%	2,50%	5,00%
Tributos (Contribuição Previdenciária sobre a Receita Bruta - 0% ou 4,5% - Desoneração)	CPRB	4,50%	OK	0,00%	4,50%	4,50%
BDI SEM desoneração (Fórmula Acórdão TCU)	BDI PAD	19,86%	OK	19,60%	20,97%	24,23%
BDI COM desoneração	BDI DES	25,69%	OK			

O valor da taxa do BDI é definido em conformidade com a metodologia adotada pelo TCU nos acórdãos 2369/2011 e 2622/2013:

$$BDI = \frac{(1+AC+S+R+G).(1+DF).(1+L)}{(1-I)} - 1$$

Declaro para os devidos fins que, conforme legislação tributária municipal, a base de cálculo para Construção de Praças Urbanas, Rodovias, Ferrovias e recapeamento e pavimentação de vias urbanas, é de 100%, com a respectiva alíquota de 2%.

Declaro para os devidos fins que o regime de Contribuição Previdenciária sobre a Receita Bruta adotado para elaboração do orçamento foi COM Desoneração, e que esta é a alternativa mais adequada para a Administração Pública.

CONSTRUÇÕES

Fls Nº 471
Visto e

MÁXIMO CONSTRUÇÕES PROJETOS E INCORPORAÇÃO LTDA
CNPJ: 22.791.070/0001-48

RUA DOS AZULÕES, 1, EDIFÍCIO OFFICE TOWER, SALA 425, JARDIM RENASCENÇA 2
CEP.: 65.075-060, SÃO LUÍS - MA
CONTATO: (98) 98441-5578
E-MAIL: MAXIMOCONSTRUcoes.1@HOTMAIL.COM

ENCARGOS SOCIAIS SOBRE A MÃO DE OBRA

ITEM	DESCRIÇÃO	COM DESONERAÇÃO		SEM DESONERAÇÃO	
		HORISTA %	MENSALISTA %	HORISTA %	MENSALISTA %
GRUPO A					
A1	INSS	0,00%	0,00%	20,00%	20,00%
A2	SESI	0,00%	0,00%	0,00%	0,00%
A3	SENAI	0,00%	0,00%	0,00%	0,00%
A4	INCRA	0,00%	0,00%	0,00%	0,00%
A5	SEBRAE	0,00%	0,00%	0,00%	0,00%
A6	Salário Educação	0,00%	0,00%	0,00%	0,00%
A7	Seguro Contra Acidentes Trabalho	3,00%	3,00%	3,00%	3,00%
A8	FGTS	8,00%	8,00%	8,00%	8,00%
A9	SECONCI	0,00%	0,00%	0,00%	0,00%
A	Total	11,00%	11,00%	31,00%	31,00%
GRUPO B					
B1	Repouso Semanal Remunerado	17,89%	-	17,89%	-
B2	Feriados	3,95%	-	3,95%	-
B3	Auxílio-Enfermidade	0,85%	0,64%	0,85%	0,64%
B4	13º Salário	11,03%	8,33%	11,03%	8,33%
B5	Licença Paternidade	0,06%	0,04%	0,06%	0,04%
B6	Faltas Justificadas	0,74%	0,56%	0,74%	0,56%
B7	Dias de Chuvas	1,59%	-	1,59%	-
B8	Auxilio Acidente de Trabalho	0,10%	0,08%	0,10%	0,08%
B9	Férias Gozadas	12,18%	9,20%	12,18%	9,20%
B10	Salário Maternidade	0,04%	0,03%	0,04%	0,03%
B	Total	48,43%	18,88%	48,43%	18,88%
GRUPO C					
C1	Aviso Prévio Indenizado	4,58%	3,46%	4,58%	3,46%
C2	Aviso Prévio Trabalhado	0,11%	0,08%	0,11%	0,08%
C3	Férias Indenizadas	1,73%	1,31%	1,73%	1,31%
C4	Depósito Rescisão Sem Justa Causa	2,41%	1,82%	2,41%	1,82%
C5	Indenização Adicional	0,39%	0,29%	0,39%	0,29%
C	Total	9,22%	6,96%	9,22%	6,96%
GRUPO D					
D1	Reincidência de A sobre B	5,33%	2,08%	15,01%	5,85%
D2	Reincidência de A sobre Aviso Prévio Trabalhado + Reincidência de FGTS sobre Aviso Prévio Indenizado	0,38%	0,29%	0,40%	0,30%
D	Total	5,71%	2,37%	15,41%	6,15%
TOTAL (A + B+ C + D)		74,36%	39,21%	104,06%	62,99%

Documento assinado digitalmente
gov.br ROMMEL SILVA NUNES
Data: 03/06/2024 14:40:05-0300
Verifique em <https://validar.iti.gov.br>

Máximo Construções Projetos e Incorporação LTDA
Rommel Silva Nunes – Eng. Civil
CPF 226.015.383-68
Representante Legal



Programa Gerador do Documento de Arrecadação
do Simples Nacional - Declaratório

Declaração Original

Período de Apuração: 01/05/2024 a 31/05/2024

1. Identificação do Contribuinte

CNPJ Matriz: 22.791.070/0001-48
Nome empresarial: MAXIMO CONSTRUCOES PROJETOS E INCORPORACAO LTDA
Data de abertura no CNPJ: 03/07/2015
Optante pelo Simples Nacional: Sim
Regime de Apuração: Competência
N° da Declaração: 22791070202405001

1.1 CNPJ das filiais presentes nesta declaração:

Nenhuma

2. Apuração do Simples Nacional

2.1 Discriminativo de Receitas

Total de Receitas Brutas (R\$)	Mercado Interno	Mercado Externo	Total
Receita Bruta do PA (RPA) - Competência	0,00	0,00	0,00
Receita bruta acumulada nos doze meses anteriores ao PA (RBT12)	128.831,60	0,00	128.831,60
Receita bruta acumulada nos doze meses anteriores ao PA proporcionalizada (RBT12p)			
Receita bruta acumulada no ano-calendário corrente (RBA)	0,00	0,00	0,00
Receita bruta acumulada no ano-calendário anterior (RBAA)	128.831,60	0,00	128.831,60
Limite de receita bruta proporcionalizado	4.800.000,00	4.800.000,00	

2.2) Receitas Brutas Anteriores (R\$)

2.2.1) Mercado Interno							
01/2023	0,00	02/2023	0,00	03/2023	0,00	04/2023	0,00
05/2023	0,00	06/2023	0,00	07/2023	0,00	08/2023	32.140,00
09/2023	32.140,70	10/2023	32.140,20	11/2023	32.410,70	12/2023	0,00
01/2024	0,00	02/2024	0,00	03/2024	0,00	04/2024	0,00
2.2.2) Mercado Externo							
01/2023	0,00	02/2023	0,00	03/2023	0,00	04/2023	0,00
05/2023	0,00	06/2023	0,00	07/2023	0,00	08/2023	0,00
09/2023	0,00	10/2023	0,00	11/2023	0,00	12/2023	0,00
01/2024	0,00	02/2024	0,00	03/2024	0,00	04/2024	0,00

2.3) Folha de Salários Anteriores (R\$)

Nenhuma

2.4) Fator r

Fator r = Não se aplica

2.5) Valores Fixos

Não se aplica

2.6) Resumo da Declaração

Receita Bruta Auferida (regime competência)	Valor Total do Débito Declarado (R\$)
0,00	0,00

2.7) Informações da Declaração por Estabelecimento

CNPJ Estabelecimento: 22.791.070/0001-48	
Município: SAO LUIS	UF: MA
Sublimite de Receita Anual (R\$): 3.600.000,00	Impedido de recolher ICMS/ISS no DAS: Não
Nenhuma atividade selecionada	

2.8) Total Geral da Empresa

Total do Débito Declarado (exigível + suspenso) (R\$)								
IRPJ	CSLL	COFINS	PIS/Pasep	INSS/PPP	ICMS	IPI	ISS	Total
0,00	0,00	0,00	0,00	0,00	0,00	0,00	0,00	0,00

Total do Débito com Exigibilidade Suspensa (R\$)								
IRPJ	CSLL	COFINS	PIS/Pasep	INSS/PPP	ICMS	IPI	ISS	Total
0,00	0,00	0,00	0,00	0,00	0,00	0,00	0,00	0,00

Total do Débito Exigível (R\$)								
IRPJ	CSLL	COFINS	PIS/Pasep	INSS/PPP	ICMS	IPI	ISS	Total
0,00	0,00	0,00	0,00	0,00	0,00	0,00	0,00	0,00

3. Informações da Recepção da Declaração

Data e horário da transmissão da Declaração: 03/06/2024 08:25:38
Número do Recibo: 01.07.24155.0012159-0
Autenticação: 22167.79499.10682.70571

MÁXIMO CONSTRUÇÕES PROJETOS E INCORPORAÇÃO LTDA

CNPJ: 22.791.070/0001-48

RUA DOS AZULÕES, Nº 1 – EDIFÍCIO OFFICE TOWER– SALA 425, RENASCENÇA II
SÃO LUÍS – MARANHÃO - CEP: 65.075-060 – E. MAIL: maximoconstrucoes.1@hotmail.com
CONTATO: (98) 98441-5578

Processo Nº 0124012024
Fls Nº 475
Visto 

MÁXIMO
CONSTRUÇÕES

DECLARAÇÃO DE ALÍQUOTAS DOS IMPOSTOS INERENTES AOS TRIBUTOS

Prezado Senhor,

Declaro sob pena da Lei, que a empresa **Maximo Construcoes Projetos E Incorporacao Ltda**, se enquadra no SIMPLES NACIONAL com as alíquotas a seguir:

- PIS 0,172%
- COFINS 0,795%
- CSLL 0,684%
- IRPJ 0,846%
- ISS 2,01%

Declaro, ainda, estar ciente das sanções que poderão lhe ser impostas, bem como do conteúdo do art. 299 do Código Penal, na hipótese de falsidade da presente declaração.

Por ser expressão de verdade, firmamos a presente.

São Luís - Maranhão, 03 de junho de 2024.

gov.br

Documento assinado digitalmente
ROMMEL SILVA NUNES
Data: 03/06/2024 11:21:36-0300
Verifique em <https://validar.it.gov.br>

Máximo Construções Projetos e Incorporação Ltda

Rommel Silva Nunes

CPF: 226015383-68

Representante Legal

MÁXIMO CONSTRUÇÕES PROJETOS E INCORPORAÇÃO LTDA
CNPJ: 22.791.070/0001-48

RUA DOS AZULÕES, 1, EDIFÍCIO OFFICE TOWER, SALA 425, JARDIM RENASCENÇA 2
CEP.: 65.075-060, SÃO LUÍS - MA
CONTATO: (98) 98441-5578
E-MAIL: MAXIMOCONSTRUCOES.1@HOTMAIL.COM



DECLARAÇÃO DA PROPOSTA

CONCORRÊNCIA Nº 04/2024
PROCESSO ADMINISTRATIVO Nº 0224042024

A,
Secretaria Municipal de Obras, Habitação e Transporte e Agente de Contratação
Município de Esperantinópolis/MA

MAXIMO CONSTRUÇOES PROJETOS E INCORPORACAO LTDA, CNPJ Nº 22.791.070/0001-48, sediada à Rua dos Azulões, 1, Edifício Office Tower, Sala 425, Jardim Renascença 2 CEP.: 65.075-060, SÃO LUÍS - MA, DECLARA, que suas propostas econômicas compreendem a integralidade dos custos para atendimento dos direitos trabalhistas assegurados na Constituição Federal, nas leis trabalhistas, nas normas infralegais, nas convenções coletivas de trabalho e nos termos de ajustamento de conduta vigentes na data de entrega das propostas

São Luís – MA, 03 de Junho de 2024.

MÁXIMO
CONSTRUÇÕES

Máximo Construções Projetos e Incorporação LTDA
Rommel Silva Nunes
CPF 226.015.383-68
Representante Legal

MÁXIMO CONSTRUÇÕES PROJETOS E INCORPORAÇÃO LTDA
CNPJ: 22.791.070/0001-48

RUA DOS AZULÕES, 1, EDIFÍCIO OFFICE TOWER, SALA 425, JARDIM RENASCENÇA 2
CEP.: 65.075-060, SÃO LUÍS - MA
CONTATO: (98) 98441-5578
E-MAIL: MAXIMOCONSTRUCOES.1@HOTMAIL.COM

Processo N° 0224042024
Fls N° 477
Visto

DECLARAÇÃO DE CONHECIMENTO

CONCORRÊNCIA Nº 04/2024
PROCESSO ADMINISTRATIVO Nº 0224042024

A,
Secretaria Municipal de Obras, Habitação e Transporte e Agente de Contratação
Município de Esperantinópolis/MA

MAXIMO CONSTRUÇÕES PROJETOS E INCORPORAÇÃO LTDA, CNPJ Nº 22.791.070/0001-48, sediada à Rua dos Azulões, 1, Edifício Office Tower, Sala 425, Jardim Renascença 2 CEP.: 65.075-060, SÃO LUÍS - MA, DECLARA, que esta Declaração de que a licitante tomou conhecimento de todas as informações e das condições locais para o cumprimento das obrigações objeto da licitação.

São Luís – MA, 03 de Junho de 2024.

Atenciosamente,

Rommel Silva Nunes
RG: 030324812005-8
CPF 226.015.383-68
Representante Legal

Avaliação (MAXIMO CONSTRUCOES PROJETOS E INCORPORACAO LTDA)

Dados Gerais

Código: 3345	IE: 124695078
CNPJ: 22.791.070/0001-48	CEP: 65075-060
Razão Social: (3345) - MAXIMO CONSTRUCOES PROJETOS E INCORPORACAO LTDA	Endereço: RUA DOS AZULÕES, 01 EDIF OFFICE TOWER SALA 425
Nome Fantasia: MAXIMO CONSTRUCOES PROJETOS E INCORPORACAO LTDA	Bairro: JARDIM RENASCENÇA 02
ME/EPP/COOP: Sim	Cidade / UF: São Luís / MA
Regional/Local: Não	E-mail (Financeiro): maximoconstrucoes.1@hotmail.com
E-mail (Licitações): maximoconstrucoes.1@hotmail.com	Telefone (Financeiro): (98) 98428-7887
Telefone (Licitações): (98) 98428-7887	CRC - Índice Financeiro: CRC Válido

CONSULTAR RECEPÇÕES

EMISSOR	TIPO	DESCRIÇÃO	SITUAÇÃO	LINK	DATA EMISSÃO
CU	Inidôneos	Licitantes Inidôneos	NADA_CONSTA	LINK	03/06/2024 14:38
CNU	CNIA	CNIA - Cadastro Nacional de Condenações Cíveis por Ato de Improbidade Administrativa e Inelegibilidade	NADA_CONSTA	LINK	03/06/2024 14:38
Portal da Transparência	CEIS	Cadastro Nacional de Empresas Inidôneas e Suspensas	NADA_CONSTA	LINK	03/06/2024 14:38
Portal da Transparência	CNEP	CNEP - Cadastro Nacional de Empresas Punidas	NADA_CONSTA	LINK	03/06/2024 14:38

Documentos

Os arquivos protegidos não poderão ser vistos por outros fornecedores. Avalie o conteúdo para decidir se contém dados pessoais ou pessoais sensíveis de acordo com a LGPD e LAI.

Cartão CLIPJ	Inserido em 31/05/2024 14:07	<input type="checkbox"/> Protegido?
Contrato Social / Estatuto / Ato Constitutivo	Inserido em 31/05/2024 14:07	<input type="checkbox"/> Protegido?
Documento de Identificação do Responsável Legal	Inserido em 31/05/2024 14:07	<input type="checkbox"/> Protegido?
2_CND FEDERAL 10.11.24.pdf	Inserido em 03/06/2024 02:18	<input type="checkbox"/> Protegido?
5_CND MUNICIPAL 27.08.2024.pdf	Inserido em 03/06/2024 02:18	<input type="checkbox"/> Protegido?
7_CUIDT 07.08.24.pdf	Inserido em 03/06/2024 02:18	<input type="checkbox"/> Protegido?
10_C FALENCIA 07.06.24.pdf	Inserido em 03/06/2024 02:18	<input type="checkbox"/> Protegido?
12_ALVARA 2024.pdf	Inserido em 03/06/2024 02:18	<input type="checkbox"/> Protegido?
17_CRP MARIO 28.07.24.pdf	Inserido em 03/06/2024 02:18	<input type="checkbox"/> Protegido?
ATESTADO DE CAP. TECNICA POLFFE PAV ASE (1).pdf	Inserido em 03/06/2024 02:18	<input type="checkbox"/> Protegido?
ATESTADO DE CAP. TECNICA POLFFE PRÉDIOS CAXIAS (1).pdf	Inserido em 03/06/2024 02:18	<input type="checkbox"/> Protegido?
ATESTADO MAN. PAV ASE SAINT-CLAIR ESPERANTINÓPOLIS.pdf	Inserido em 03/06/2024 02:18	<input type="checkbox"/> Protegido?
CERTIFICADO CREA MAXIMO 27.10.2024.pdf	Inserido em 03/06/2024 02:18	<input type="checkbox"/> Protegido?

ALTERAÇÃO CONTRATUAL Nº 01 DA SOCIEDADE LIMITADA " MAXIMO CONSTRUÇÕES PROJETOS E INCORPORAÇÃO LTDA EPP." CNPJ SOB Nº 22.791.070/0001-48, E NIRE SOB Nº 21600025621.

JOELMA CARVALHO MARTINS brasileira, maior, solteira, nascida em 30.10.1978 empresária natural de São Luis Estado do Maranhão, portadora do CPF de nº 778.855.033-72 e da Cédula de Identidade de nº 000003395493-3 SSP/MA, residente e domiciliada à Rua das Gardêneas, 07 Edifício Monte Olimpo Apartamento 404 Zeus Bairro Ponta Dareaia cep: 65.077-440 São Luis-MA única sócia da sociedade limitada **MAXIMO CONSTRUÇÕES PROJETOS E INCORPORAÇÃO LTDA EPP**, com sede a Rua dos Azulões, 01 Edifício Office Tower Sala 425 Jardim Renascença 2 cep: 65.075-060 São Luis-MA, com registro na Junta Comercial do Estado do Maranhão sob nº 21600025621, inscrita no CNPJ sob o nº 22.791.070/0001-48, resolve assim alterar e consolidar o contrato social:

CLÁUSULA 1ª A sociedade passa a ter por objeto social 71.12-0-00 - Serviços de engenharia; 71.11-1-00 - Serviços de arquitetura; 43.11-8-02 - Preparação de canteiro e limpeza de terreno; 38.11-4-00 - Coleta de resíduos não-perigosos; 81.21-4-00 - Limpeza em prédios e em domicílios; 42.13-8-00 - Obras de urbanização - ruas, praças e calçadas; 43.11-8-01 - Demolição de edifícios e outras estruturas; 42.22-7-01 - Construção de redes de abastecimento de água, coleta de esgoto e construções correlatas, exceto obras de irrigação; 43.13-4-00 - Obras de terraplenagem; 43.91-6-00 - Obras de fundações; 43.99-1-03 - Obras de alvenaria; 43.30-4-03 - Obras de acabamento em gesso e estuque; 43.30-4-99 - Outras obras de acabamento da construção; 43.99-1-02 - Montagem e desmontagem de andaimes e outras estruturas temporárias; 42.11-1-01 - Construção de rodovias e ferrovias; 41.20-4-00 - Construção de edifícios; 42.12-0-00 - Construção de obras de arte especiais; 42.23-5-00 - Construção de redes de transportes por dutos, exceto para água e esgoto; 43.99-1-05 - Perfuração e construção de poços de água; 42.21-9-02 - Construção de estações e redes de distribuição de energia elétrica; 42.21-9-03 - Manutenção de redes de distribuição de energia elétrica; 42.99-5-01 - Construção de instalações esportivas e recreativas; 43.22-3-02 - Instalação e manutenção de sistemas centrais de ar condicionado, de ventilação e refrigeração; 43.22-3-01 - Instalações hidráulicas, sanitárias e de gás; 43.22-3-03 - Instalações de sistema de prevenção contra incêndio; 43.30-4-01 - Impermeabilização em obras de engenharia civil; 43.30-4-02 - Instalação de portas, janelas, tetos, divisórias e armários embutidos de qualquer material;

ALTERAÇÃO CONTRATUAL N° 01 DA SOCIEDADE LIMITADA " MAXIMO CONSTRUÇÕES PROJETOS E INCORPORAÇÃO LTDA EPP." CNPJ SOB N° 22.791.070/0001-48, E NIRE SOB N° 21600025621.

43.30-4-05 - Aplicação de revestimentos e de resinas em interiores e exteriores; 42.21-9-05 - Manutenção de estações e redes de telecomunicações; 42.92-8-01 - Montagem de estruturas metálicas; 43.30-4-04 - Serviços de pintura de edifícios em geral; 77.32-2-01 - Aluguel de máquinas e equipamentos para construção sem operador, exceto andaimes; 42.99-5-99 - Outras obras de engenharia civil não especificadas anteriormente (obras de contenção); 4930-2/01 Transporte rodoviário de carga, exceto produtos perigosos e mudanças, municipal; 4930-2/02 Transporte rodoviário de carga, exceto produtos perigosos e mudanças, intermunicipal, interestadual e internacional; 4742-3/00 Comércio varejista de material elétrico; 4744-0/03 Comércio varejista de materiais hidráulicos; 4744-0/99 Comércio varejista de materiais de construção em geral.

CLÁUSULA 2ª Retira-se da sociedade a Sra. **JOELMA CARVALHO MARTINS**, por sua livre e espontânea vontade, e que cede e transfere 500.000 (quinhentas mil) de suas quotas com valor nominal de R\$ 1,00 (hum real), cada uma perfazendo a quantia supra de R\$ 500.000,00 (quinhentos mil reais), para o sócio ora admitido o Sr. **ROMMEL SILVA NUNES**, brasileiro, maior, divorciado, Engenheiro Civil, portador da Cédula de Identidade nº 030324812005-8 SESP/MA e CPF nº 226.015.383-68, residente e domiciliado à Rua das Gardênia, 07 Edifício Monte Olimpo Apartamento 404 Zeus Bairro Ponta Darea cep: 65.077-440 São Luis-MA, que totalizará um montante de 500.000 (quinhentas mil) quotas com o valor nominal de R\$ 1,00 (hum real), cada uma perfazendo um montante de R\$ 500.000,00 (quinhentos mil reais), e a sócia acima se retirando declara haver recebido neste ato em moeda corrente deste país a quantia supra de R\$ 500.000,00 (quinhentos mil reais), passa também todos os seus direitos de participação da sociedade sem nenhuma exigência particular para o novo sócio admitido, dando total e geral quitação às mesmas.

CLAUSULA 3ª O capital da sociedade no valor de R\$ 500.000,00 (quinhentos mil reais) aumenta para R\$ 3.000.000,00 (três milhões de reais) cuja diferença no valor de R\$ 2.500.000,00 (dois milhões e quinhentos mil reais) será integralizado neste ato em moeda corrente nacional.

ALTERAÇÃO CONTRATUAL Nº 01 DA SOCIEDADE LIMITADA " MAXIMO CONSTRUÇÕES PROJETOS E INCORPORAÇÃO LTDA EPP." CNPJ SOB Nº 22.791.070/0001-48, E NIRE SOB Nº 21600025621.

CLÁUSULA 4ª Após sessão de investimento capital ficou assim distribuído.

ROMMEL SILVA NUNES	3.000.000	quotas R\$	3.000.000,00
Total	3.000.000	quotas	3.000.000,00

CLÁUSULA 5ª - A responsabilidade do sócio é de valor de suas quotas, mas todos respondem solidariamente pela integralização do capital social.

CLÁUSULA 6ª A administração da sociedade caberá ao sócio **ROMMEL SILVA NUNES**, com poderes e atribuições de ser autorizado ao uso do nome empresarial, vedado, no entanto, em atividades estranhas ao interesse social ou assumir obrigações seja em favor de qualquer dos quotistas ou terceiros, bem como onerar ou alienar bens imóveis da sociedade, sem autorização do outro sócio.

CLÁUSULA 7ª - Ao término de cada exercício social, em 31 de dezembro, o administrador prestará contas justificadas de sua administração, procedendo a elaboração do inventário, do balanço patrimonial e do resultado econômico, cabendo aos sócios, na proporção de suas quotas, os lucros ou perdas apuradas.

CLÁUSULA 8ª - O sócio - administrador declara sob as penas da lei, que não está impedido de exercer a administração da sociedade, por lei especial, ou em virtude de condenação criminal, ou por se encontrar sob os efeitos dela, a pena que vede, ainda que temporariamente, o acesso a cargos públicos; ou por crime falimentar, de prevenção, feita ou suborno, concussão, peculato ou contra a economia popular, contra o sistema financeiro nacional, contra normas de defesa da concorrência, contra as relações de consumo, fé pública, ou a propriedade (art. 1.011, § 1º, CC/2002).

A vista da modificação ora ajustada consolida-se o contrato social, com a seguinte redação:

ALTERAÇÃO CONTRATUAL Nº 01 DA SOCIEDADE LIMITADA " MAXIMO CONSTRUÇÕES PROJETOS E INCORPORAÇÃO LTDA EPP." CNPJ SOB Nº 22.791.070/0001-48, E NIRE SOB Nº 21600025621.

CLÁUSULA 1ª - A Sociedade Gira sob o nome empresarial de **MAXIMO CONSTRUÇÕES PROJETOS E INCORPORAÇÃO LTDA EPP.**, e tem sua sede e domicilio na Rua dos Azulões, 01 Edificio Office Tower Sala 425 Jardim Renascença 2 cep: 65.075-060 São Luis-MA.

CLÁUSULA 2ª - O Capital Social é de R\$ 3.000.000,00 (três milhões de reais) dividido em 3.000.000 (três milhões) quotas de valor nominal R\$ 1,00 (hum real), integralizadas em moeda corrente do País, pelos sócios:

ROMMEL SILVA NUNES	3.000.000	quotas R\$	3.000.000,00
Total	3.000.000	quotas	3.000.000,00

CLÁUSULA 3ª - A sociedade tem por objeto social: 71.12-0-00 - Serviços de engenharia; 71.11-1-00 - Serviços de arquitetura; 43.11-8-02 - Preparação de canteiro e limpeza de terreno; 38.11-4-00 - Coleta de resíduos não-perigosos; 81.21-4-00 - Limpeza em prédios e em domicílios; 42.13-8-00 - Obras de urbanização - ruas, praças e calçadas; 43.11-8-01 - Demolição de edifícios e outras estruturas; 42.22-7-01 - Construção de redes de abastecimento de água, coleta de esgoto e construções correlatas, exceto obras de irrigação; 43.13-4-00 - Obras de terraplenagem; 43.91-6-00 - Obras de fundações; 43.99-1-03 - Obras de alvenaria; 43.30-4-03 - Obras de acabamento em gesso e estuque; 43.30-4-99 - Outras obras de acabamento da construção; 43.99-1-02 - Montagem e desmontagem de andaimes e outras estruturas temporárias; 42.11-1-01 - Construção de rodovias e ferrovias; 41.20-4-00 - Construção de edifícios; 42.12-0-00 - Construção de obras de arte especiais; 42.23-5-00 - Construção de redes de transportes por dutos, exceto para água e esgoto; 43.99-1-05 - Perfuração e construção de poços de água; 42.21-9-02 - Construção de estações e redes de distribuição de energia elétrica; 42.21-9-03 - Manutenção de redes de distribuição de energia elétrica; 42.99-5-01 - Construção de instalações esportivas e recreativas; 43.22-3-02 - Instalação e manutenção de sistemas centrais de ar condicionado, de ventilação e refrigeração; 43.22-3-01 - Instalações hidráulicas, sanitárias e de gás; 43.22-3-03 - Instalações de sistema de prevenção contra incêndio; 43.30-4-01 - Impermeabilização em obras de engenharia civil;

ALTERAÇÃO CONTRATUAL Nº 01 DA SOCIEDADE LIMITADA " MAXIMO CONSTRUÇÕES PROJETOS E INCORPORAÇÃO LTDA EPP." CNPJ SOB Nº 22.791.070/0001-48, E NIRE SOB Nº 21600025621.

43.30-4-02 - Instalação de portas, janelas, tetos, divisórias e armários embutidos de qualquer material; 43.30-4-05 - Aplicação de revestimentos e de resinas em interiores e exteriores; 42.21-9-05 - Manutenção de estações e redes de telecomunicações; 42.92-8-01 - Montagem de estruturas metálicas; 43.30-4-04 - Serviços de pintura de edifícios em geral; 77.32-2-01 - Aluguel de máquinas e equipamentos para construção sem operador, exceto andaimes; 42.99-5-99 - Outras obras de engenharia civil não especificadas anteriormente (obras de contenção); 4930-2/01 Transporte rodoviário de carga, exceto produtos perigosos e mudanças, municipal; 4930-2/02 Transporte rodoviário de carga, exceto produtos perigosos e mudanças, intermunicipal, interestadual e internacional; 4742-3/00 Comércio varejista de material elétrico; 4744-0/03 Comércio varejista de materiais hidráulicos; 4744-0/99 Comércio varejista de materiais de construção em geral

CLÁUSULA 4ª - A Sociedade iniciou suas atividades em 03.07.2015. E seu prazo será indeterminado.

CLÁUSULA 5ª - As quotas são indivisíveis e não poderão ser cedidas ou transferidas a terceiros sem o consentimento do outro sócio, a quem assegurado, em igualdade de condições e preço direito de preferência para sua aquisição se à venda, formalizado, se realizada a cessão delas, a alteração contratual pertinente.

CLÁUSULA 6ª - A responsabilidade de cada sócio é de valor de suas quotas, mas todos respondem solidariamente pela integralização do capital social.

CLÁUSULA 7ª - A administração da sociedade caberá ao sócio **ROMMEL SILVA NUNES**, com poderes e atribuições de Assinar contratos abrir conta Bancária, Emitir, Sacar, e Endossar Cheques, perante as quaisquer instituições financeiras e Firmar Contratos com ou sem a presença um do outro, autorizada o uso do nome empresarial, vedado, no entanto, em atividades estranhas ao interesse social ou assumir obrigações seja em favor de qualquer dos quotistas ou de terceiros, bem como onerar ou alienar bens imóveis da sociedade, sem autorização do outro sócio.

ALTERAÇÃO CONTRATUAL N° 01 DA SOCIEDADE LIMITADA " MAXIMO CONSTRUÇÕES PROJETOS E INCORPORAÇÃO LTDA EPP." CNPJ SOB N° 22.791.070/0001-48, E NIRE SOB N° 21600025621.

CLÁUSULA 14ª – Fica eleito no foro da cidade de São Luis-MA, para o exercício e cumprimento dos direitos e obrigações deste contrato.

E por estarem justos e contratado assinam a presente alteração contratual em 01 (uma) via.

São Luis-MA., 23 de Janeiro de 2024

JOELMA CARVALHO MARTINS
CPF 778.855.033-72

ROMMEL SILVA NUNES
226.015.383-68



MINISTÉRIO DA ECONOMIA
Secretaria Especial de Desburocratização, Gestão e Governo Digital
Secretaria de Governo Digital
Departamento Nacional de Registro Empresarial e Integração

Processo N° 0924012024
Fls N° 486
Visto _____
Página 8 de 8

ASSINATURA ELETRÔNICA

Certificamos que o ato da empresa MÁXIMO CONSTRUÇÕES PROJETOS E INCORPORAÇÃO LTDA - EPP consta assinado digitalmente por:

IDENTIFICAÇÃO DO(S) ASSINANTE(S)	
CPF/CNPJ	Nome
22601538368	ROMMEL SILVA NUNES
77885503372	JOELMA CARVALHO MARTINS

CERTIFICO O REGISTRO EM 26/01/2024 16:41 SOB N° 20240098862.
PROTOCOLO: 240098862 DE 24/01/2024.
CÓDIGO DE VERIFICAÇÃO: 12401204890. CNPJ DA SEDE: 22791070000148.
NIRE: 21600025621. COM EFEITOS DO REGISTRO EM: 23/01/2024.
MÁXIMO CONSTRUÇÕES PROJETOS E INCORPORAÇÃO LTDA - EPP

JUCEMA

CARLOS ANDRÉ DE MORAES PEREIRA
SECRETÁRIO-GERAL
www.empresafacil.ma.gov.br

A validade deste documento, se impresso, fica sujeito à comprovação de sua autenticidade nos respectivos portais, informando seus respectivos códigos de verificação.



**GOVERNO DO ESTADO DO MARANHÃO
SECRETARIA DE ESTADO DA FAZENDA**

CERTIDÃO NEGATIVA DE DÍVIDA ATIVA

Nº Certidão: 041659/24

Data da

31/05/2024 10:54:59

Inscrição Estadual: 124695078

CPF/CNPJ: 22791070000148

Razão Social: MAXIMO CONSTRUCOES PROJETOS E INCORPORACAO LTDA

Endereço: RUA DOS AZULOS, 1 EDIF OFFICE TOWER SALA 425 CEP: 65075060 - JARDIM

Telefone: (98)84262537

Município: SAO LUIS

UF: MA

Certificamos que, após a realização das consultas procedidas no sistema desta Secretaria e na forma do disposto do artigo 156, da lei nº 2.231, de 29/12/1962, substanciado pelos artigos 240 a 242 da lei nº 7.799, de 19/12/2002, bem como prescreve o artigo 205 da lei nº 5.172, de 25 de outubro de 1966 (Código Tributário Nacional) não constam débitos inscritos na Dívida Ativa, em nome do sujeito passivo acima identificado.

Validade da Certidão: 90 (noventa) dias: 29/08/2024.

A autenticidade desta certidão deverá ser confirmada no endereço:

<http://portal.sefaz.ma.gov.br/>, clicando no item "Certidões" e em seguida em "Validação de Certidão Negativa de Dívida Ativa".

CERTIDÃO EMITIDA GRATUITAMENTE.



**GOVERNO DO ESTADO DO MARANHÃO
SECRETARIA DE ESTADO DA FAZENDA**

CERTIDÃO NEGATIVA DE DÉBITO

Nº Certidão: 197606/24

Data da

31/05/2024 10:53:05

Inscrição Estadual: 124695078

CPF/CNPJ: 22791070000148

Razão Social: MAXIMO CONSTRUCOES PROJETOS E INCORPORACAO LTDA

Endereço: RUA DOS AZULOS, 1 EDIF OFFICE TOWER SALA 425 CEP: 65075060 - JARDIM

Telefone: (98)84262537

Município: SAO LUIS

UF: MA

Certificamos que, após a realização das consultas procedidas no sistema desta Secretaria, substanciado pelos artigos 240 a 242, da lei nº 7.799, de 19/12/2002 e disposto no artigo 205 da lei nº 5.172, de 25 de outubro de 1966 (Código Tributário Nacional), não constam débitos relativos aos tributos estaduais, administrados por esta Secretaria, em nome do sujeito passivo acima identificado. Ressalvado, todavia, à Fazenda Pública Estadual o direito da cobrança de dívidas que venham a ser apuradas e não alcançadas pela decadência.

Validade da Certidão: 90 (noventa) dias: 29/08/2024.

A autenticidade desta certidão deverá ser confirmada no endereço:

<http://portal.sefaz.ma.gov.br/>, clicando no item "Certidões" e em seguida em "Validação de Certidão Negativa de Débito".

CERTIDÃO EMITIDA GRATUITAMENTE.



MINISTÉRIO DA FAZENDA
Secretaria da Receita Federal do Brasil
Procuradoria-Geral da Fazenda Nacional

**CERTIDÃO POSITIVA COM EFEITOS DE NEGATIVA DE DÉBITOS RELATIVOS AOS TRIBUTOS
FEDERAIS E À DÍVIDA ATIVA DA UNIÃO**

Nome: MAXIMO CONSTRUCOES PROJETOS E INCORPORACAO LTDA
CNPJ: 22.791.070/0001-48

Ressalvado o direito de a Fazenda Nacional cobrar e inscrever quaisquer dívidas de responsabilidade do sujeito passivo acima identificado que vierem a ser apuradas, é certificado que:

1. constam débitos administrados pela Secretaria da Receita Federal do Brasil (RFB) com exigibilidade suspensa nos termos do art. 151 da Lei nº 5.172, de 25 de outubro de 1966 - Código Tributário Nacional (CTN), ou objeto de decisão judicial que determina sua desconsideração para fins de certificação da regularidade fiscal, ou ainda não vencidos; e
2. não constam inscrições em Dívida Ativa da União (DAU) na Procuradoria-Geral da Fazenda Nacional (PGFN).

Conforme disposto nos arts. 205 e 206 do CTN, este documento tem os mesmos efeitos da certidão negativa.

Esta certidão é válida para o estabelecimento matriz e suas filiais e, no caso de ente federativo, para todos os órgãos e fundos públicos da administração direta a ele vinculados. Refere-se à situação do sujeito passivo no âmbito da RFB e da PGFN e abrange inclusive as contribuições sociais previstas nas alíneas 'a' a 'd' do parágrafo único do art. 11 da Lei nº 8.212, de 24 de julho de 1991.

A aceitação desta certidão está condicionada à verificação de sua autenticidade na Internet, nos endereços <<http://rfb.gov.br>> ou <<http://www.pgfn.gov.br>>.

Certidão emitida gratuitamente com base na Portaria Conjunta RFB/PGFN nº 1.751, de 2/10/2014.

Emitida às 13:22:33 do dia 14/05/2024 <hora e data de Brasília>.

Válida até 10/11/2024.

Código de controle da certidão: **E297.F82C.1A23.2138**

Qualquer rasura ou emenda invalidará este documento.



Proc.esso N° 022402024

Fls. N° 491

CERTIFICADO

1020240092134727



PREFEITURA DE SAO LUÍS

SECRETARIA MUNICIPAL DA FAZENDA

CERTIDÃO NEGATIVA

Número da Certidão: 00008731712024

Validade: 27/08/2024

CERTIFICAMOS QUE ATÉ A PRESENTE DATA NÃO CONSTA DÉBITO FISCAL RELATIVO A PESSOA JURÍDICA, DESCRITA ABAIXO, RESERVA-SE O DIREITO DE A FAZENDA MUNICIPAL COBRAR DÍVIDAS POSTERIORMENTE COMPROVADAS, HIPÓTESE PREVISTA NOS ARTIGOS 80 E 146, DA LEI 6.289, DE 28/12/2017 DO CÓDIGO TRIBUTÁRIO MUNICIPAL.

DADOS DA PESSOA JURÍDICA	
CNPJ: 22.791.070/0001-48	Inscrição Municipal: 3682411887
Razão Social: MÁXIMO CONSTRUÇÕES PROJETOS E INCORPORAÇÕES LTDA - EPP	
ATIVIDADE ECONÔMICA PRINCIPAL	
711200000 - SERVICOS DE ENGENHARIA	
ENDEREÇO DE LOCALIZACAO	
Logradouro: RUA DOS AZULOS	
Número: 1	Complemento: EDIF OFFICE TOWER SALA 425
Bairro: JARDIM RENASCENCA 2	
Município: SAO LUIS - MA	CEP: 65075060

A presente certidão, sem conter rasuras, tem sua eficácia até a data de validade acima informada, tendo sido lavrada em São Luís (MA), em **29 de abril de 2024 às 11:43**, sob o código de autenticidade nº **859E5CF224CBC1592482FE85B7246E79**.

A autenticidade desta certidão poderá ser confirmada na Internet, em <https://stm.semfaz.saoluis.ma.gov.br/validacaocertidao>.

"NÃO É VÁLIDA A CERTIDÃO QUE CONTIVER EMENDAS, RASURAS OU ENTRELINHAS."



PODER JUDICIÁRIO
JUSTIÇA DO TRABALHO

CERTIDÃO NEGATIVA DE DÉBITOS TRABALHISTAS

Nome: MAXIMO CONSTRUCOES PROJETOS E INCORPORACAO LTDA (MATRIZ E FILIAIS)
CNPJ: 22.791.070/0001-48
Certidão nº: 9433788/2024
Expedição: 09/02/2024, às 13:02:18
Validade: 07/08/2024 - 180 (cento e oitenta) dias, contados da data de sua expedição.

Certifica-se que **MAXIMO CONSTRUCOES PROJETOS E INCORPORACAO LTDA (MATRIZ E FILIAIS)**, inscrito(a) no CNPJ sob o nº **22.791.070/0001-48**, **NÃO CONSTA** como inadimplente no Banco Nacional de Devedores Trabalhistas.

Certidão emitida com base nos arts. 642-A e 883-A da Consolidação das Leis do Trabalho, acrescentados pelas Leis ns.º 12.440/2011 e 13.467/2017, e no Ato 01/2022 da CGJT, de 21 de janeiro de 2022. Os dados constantes desta Certidão são de responsabilidade dos Tribunais do Trabalho.

No caso de pessoa jurídica, a Certidão atesta a empresa em relação a todos os seus estabelecimentos, agências ou filiais.

A aceitação desta certidão condiciona-se à verificação de sua autenticidade no portal do Tribunal Superior do Trabalho na Internet (<http://www.tst.jus.br>).

Certidão emitida gratuitamente.

INFORMAÇÃO IMPORTANTE

Do Banco Nacional de Devedores Trabalhistas constam os dados necessários à identificação das pessoas naturais e jurídicas inadimplentes perante a Justiça do Trabalho quanto às obrigações estabelecidas em sentença condenatória transitada em julgado ou em acordos judiciais trabalhistas, inclusive no concernente aos recolhimentos previdenciários, a honorários, a custas, a emolumentos ou a recolhimentos determinados em lei; ou decorrentes de execução de acordos firmados perante o Ministério Público do Trabalho, Comissão de Conciliação Prévia ou demais títulos que, por disposição legal, contiver força executiva.

PODER JUDICIÁRIO DO ESTADO DO MARANHÃO
Corregedoria Geral da Justiça
Secretaria Judicial de Distribuição do Fórum de São Luís

CERTJUDONE-SJDFRSL - 30102024
Código de validação: 5174DE5817
(relativo ao Processo 246742024)

Número da guia: 24057301001759290.

USANDO da faculdade que me confere a Lei. **CERTIFICO** a requerimento de pessoa interessada que dando busca em nossos arquivos dos feitos das **Varas Cíveis e Comércio** a partir do dia primeiro (1º) do mês de janeiro (01) do ano de dois mil e quatorze (2014) até o dia oito (08) do mês de abril (04) do ano corrente, constatei **NÃO EXISTIR**¹ distribuição de pedido de **Falência, Concordata, Recuperação Judicial ou Extrajudicial ou Insolvência Civil** contra: **MAXIMO CONSTRUCOES PROJETOS E INCORPORACAO LTDA**, inscrita no CNPJ nº. **22.791.070/0001-48**. **CERTIFICO** finalmente que a Secretaria Judicial de Distribuição é a única existente nesta Cidade e **Termo Judiciário** de São Luís. O referido é verdade me reporto e dou fé. Dada e passada a presente certidão na Secretaria Judicial de Distribuição a meu cargo, no Fórum "Desembargador Sarney Costa", nesta Cidade de São Luís, Capital do Estado do Maranhão. Eu, **Nilsen Delano Santos Dias**, Técnico Judiciário, mat. 138750, consultei e digitei. E eu, **Anselmo de Jesus Carvalho**, Secretário Judicial da Distribuição, mat. 100073, subscrevo e assino digitalmente.

ANSELMO DE JESUS CARVALHO
Secretário Judicial de Distribuição de Entrância Final
Secretaria Judicial de Distribuição do Fórum de São Luís
Matrícula 100073

¹ **OBSERVAÇÃO:** o CNPJ e razão social constantes nesta certidão foram informados pelo solicitante. Sua titularidade deverá ser conferida pelo interessado e destinatário. Os feitos oriundos da Vara de Interesses Difusos e Coletivos terão sua competência vinculada às Varas Cíveis e/ou Fazenda, de acordo com os litigantes. As consultas foram realizadas no sistema Processo Eletrônico Judicial (PJE) e **ABRANGE SOMENTE AS VARAS COMUNS DO TERMO JUDICIÁRIO DE SÃO LUÍS**. Esta certidão terá validade de sessenta (60) dias (art. 149 do Código de Normas da CGJ) e emitida em uma única via mediante código de Selo Eletrônico Judicial, sem rasuras e mediante assinatura eletrônica do servidor (art. 150 do Código de Normas da CGJ c/c art.7º da Resolução-GP nº 38/2022). Esta certidão foi expedida nos termos da Resolução-GP nº 38/2022 e a autenticidade do Selo de Fiscalização Eletrônico Judicial será objeto de conferência por qualquer interessado, que poderá consultar a validade do selo e o detalhamento dos respectivos atos praticados no sítio eletrônico do Tribunal de Justiça do Maranhão por meio do link <https://selos.tjma.jus.br>, mediante o preenchimento do código de validação do selo ou através de aplicativo leitor de QR Code.

Fórum Desembargador "Sarney Costa"
Avenida Prof. Carlos Cunha, s/n, Calhau, São Luís/MA – CEP 65076-820 – Fone (98) 2055-2738 / 2737 – email:
distribuicao_slz@tjma.jus.br



CERTJUDONE-SJDFRSL - 30102024 / Código: 5174DE5817
Valide o documento em www.tjma.jus.br/validadoc.php

Antes de imprimir pense em sua responsabilidade com o meio ambiente.
#ConsumoConsciente



PODER JUDICIÁRIO DO ESTADO DO MARANHÃO
Corregedoria Geral da Justiça
Secretaria Judicial de Distribuição do Fórum de São Luís

Documento assinado. SÃO LUÍS - ENTRÂNCIA FINAL, 08/04/2024 17:08 (ANSELMO DE JESUS CARVALHO)



CERTJUDONE-SJDFRSL - 30102024 / Código: 5174DE5817
Valide o documento em www.tjma.jus.br/validadoc.php

Antes de imprimir pense em sua responsabilidade com o meio ambiente.
#ConsumoConsciente



PREFEITURA DE SÃO LUÍS
SECRETARIA MUNICIPAL DE FAZENDA

2024

ALVARÁ DE LICENÇA E FUNCIONAMENTO

FINALIDADE: FUNCIONAMENTO DE ESTABELECIMENTO

INSCRIÇÃO MUNICIPAL	CPF/CNPJ	NÚMERO DE CONTROLE
3682411887	22.791.070/0001-48	92120243183479

RAZÃO SOCIAL
MÁXIMO CONSTRUÇÕES PROJETOS E INCORPORAÇÃO

NOME FANTASIA

LOCALIZAÇÃO	INSCRIÇÃO IMOBILIÁRIA
R DOS AZULOS EDIF OFFICE TOWER SALA 425 N° 1, JARDIM RENASCENCA 2 65075060 -SAO LUIS-MA	

CNAE Principal e Secundários
711200000 - SERVICOS DE ENGENHARIA
381140000 - COLETA DE RESIDUOS NAO-PERIGOSOS
412040000 - CONSTRUCAO DE EDIFICIOS
421110100 - CONSTRUCAO DE RODOVIAS E FERROVIAS
421380000 - OBRAS DE URBANIZACAO - RUAS, PRACAS E CALCADAS

RESTRIÇÕES
Este contribuinte está autorizado a desenvolver as atividades acima elencadas e firma compromisso, sob as penas da lei, de que conhece e atende os requisitos legais exigidos para funcionamento e exercício das atividades econômicas constantes do objeto social, no que respeita ao uso e ocupação do solo, as atividades domiciliares e restrições ao uso de espaços públicos, acessibilidade e de segurança sanitária, ambiental e de prevenção contra incêndios e pânico. O contribuinte reconhece que o não atendimento a estes requisitos acarretará a suspensão e a cassação subsequente do Alvará de Funcionamento, nos termos da legislação vigente.

NOTA: ESTE ALVARÁ DEVE SER AFIXADO EM LOCAL VISÍVEL E ACESSÍVEL À FISCALIZAÇÃO.
CÓDIGO DE AUTENTICIDADE:
93BF024CA101E091FBC0EB1E31FD6EEF
VALIDADE: 31/12/2024

CONTRATO DE TRABALHO POR TEMPO INDETERMINADO

Pelo presente Instrumento de Contrato de Trabalho, por tempo indeterminado, entre **MÁXIMO CONSTRUÇÕES PROJETOS E INCOPORAÇÃO EIRELI-EPP**, estabelecida à Rua Frei José, nº 03, sala 04 - Centro - Lago dos Rodrigues - Maranhão, inscrita no CNPJ sob nº 22.791.070/0001-48, a seguir denominada como **CONTRATANTE**, neste ato representada pela Sra. **JOELMA CARVALHO MARTINS**, empresária, brasileira, solteira, maior, portadora da Cédula de identidade de nº 000003395493-3 SSP-MA e do CPF nº 778.855.033-72, residente e domiciliada na cidade de São Luís-Maranhão e o Sr. **SAINT-CLAIR DE SOUSA N. NETO**, de nacionalidade brasileira, Engenheiro Civil, registro no CREA nº 110508390-0, CPF nº 094.807.773-68, residente e domiciliado na cidade de Paço do Lumiar - MA, à Avenida Juscelino Resende, nº 10 - Vila São José I, a seguir denominado como **CONTRATADO**, fica justo e contratado o seguinte:

- 1- O contratado prestará serviços de Responsabilidade Técnica, no âmbito de suas atribuições legais e vinculados a ARTs.
- 2- O contratado receberá seus salários juntamente com o pagamento dos demais funcionários da contratante, no valor de seis salários mínimos/mês, reajustáveis na data e mesmo índice do Salário Mínimo Regional.
- 3- O contratante descontará do contratado o que consta na lei, ou o que por ela for determinado.
- 4- A carga de trabalho será de 10 horas semanais.
- 5- A vigência deste contrato será por prazo indeterminado e uma das partes poderá rescindir o mesmo quando bem lhe convier ou seja quando não estiver sendo conveniente para as partes envolvidas.

E por estarem assim, justo e contratado, assinam o presente em duas vias diante das testemunhas e tudo presente.

São Luís - Maranhão, 10 de janeiro de 2018.

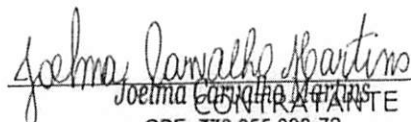

JOELMA CARVALHO MARTINS
CONTRATANTE
CPF: 778.855.033-72
Sócia - Administradora



SAINT-CLAIR NETO
CONTRATADO

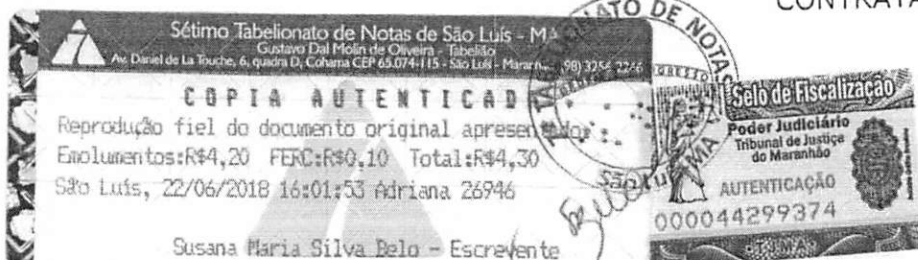



REPÚBLICA FEDERATIVA DO BRASIL

CADASTRO NACIONAL DA PESSOA JURÍDICA

NÚMERO DE INSCRIÇÃO 22.791.070/0001-48 MATRIZ	COMPROVANTE DE INSCRIÇÃO E DE SITUAÇÃO CADASTRAL	DATA DE ABERTURA 03/07/2015
---	---	--------------------------------

NOME EMPRESARIAL MAXIMO CONSTRUcoes PROJETOS E INCORPORACAO LTDA

TÍTULO DO ESTABELECIMENTO (NOME DE FANTASIA) *****	PORTE EPP
---	--------------

CÓDIGO E DESCRIÇÃO DA ATIVIDADE ECONÔMICA PRINCIPAL 71.12-0-00 - Serviços de engenharia
--

CÓDIGO E DESCRIÇÃO DAS ATIVIDADES ECONÔMICAS SECUNDÁRIAS 38.11-4-00 - Coleta de resíduos não-perigosos 41.20-4-00 - Construção de edifícios 42.11-1-01 - Construção de rodovias e ferrovias 42.12-0-00 - Construção de obras de arte especiais 42.13-8-00 - Obras de urbanização - ruas, praças e calçadas 42.21-9-02 - Construção de estações e redes de distribuição de energia elétrica 42.21-9-03 - Manutenção de redes de distribuição de energia elétrica 42.21-9-05 - Manutenção de estações e redes de telecomunicações 42.27-0-01 - Construção de redes de abastecimento de água, coleta de esgoto e construções correlatas, exceto obras de irrigação 42.23-5-00 - Construção de redes de transportes por dutos, exceto para água e esgoto 42.92-8-01 - Montagem de estruturas metálicas 42.99-5-01 - Construção de instalações esportivas e recreativas 42.99-5-99 - Outras obras de engenharia civil não especificadas anteriormente 43.11-8-01 - Demolição de edifícios e outras estruturas 43.11-8-02 - Preparação de canteiro e limpeza de terreno 43.13-4-00 - Obras de terraplenagem 43.22-3-01 - Instalações hidráulicas, sanitárias e de gás 43.22-3-02 - Instalação e manutenção de sistemas centrais de ar condicionado, de ventilação e refrigeração 43.22-3-03 - Instalações de sistema de prevenção contra incêndio 43.30-4-01 - Impermeabilização em obras de engenharia civil

CÓDIGO E DESCRIÇÃO DA NATUREZA JURÍDICA 206-2 - Sociedade Empresária Limitada
--

LOGRADOURO R DOS AZULOS	NÚMERO 1	COMPLEMENTO EDIF OFFICE TOWER SALA 425
----------------------------	-------------	---

CEP 65.075-060	BAIRRO/DISTRITO JARDIM RENASCENCA 2	MUNICÍPIO SAO LUIS	UF MA
-------------------	--	-----------------------	----------

ENDEREÇO ELETRÔNICO XIMOCONSTRUcoes.1@HOTMAIL.COM	TELEFONE (98) 8441-5578
--	----------------------------

ENTE FEDERATIVO RESPONSÁVEL (EFR) *****
--

SITUAÇÃO CADASTRAL ATIVA	DATA DA SITUAÇÃO CADASTRAL 03/07/2015
-----------------------------	--

MOTIVO DE SITUAÇÃO CADASTRAL

SITUAÇÃO ESPECIAL *****	DATA DA SITUAÇÃO ESPECIAL *****
----------------------------	------------------------------------

Aprovado pela Instrução Normativa RFB nº 2.119, de 06 de dezembro de 2022.

Emitido no dia 14/05/2024 às 13:16:30 (data e hora de Brasília).



REPÚBLICA FEDERATIVA DO BRASIL

CADASTRO NACIONAL DA PESSOA JURÍDICA

NÚMERO DE INSCRIÇÃO 22.791.070/0001-48 MATRIZ	COMPROVANTE DE INSCRIÇÃO E DE SITUAÇÃO CADASTRAL	DATA DE ABERTURA 03/07/2015
---	---	--------------------------------

NOME EMPRESARIAL MAXIMO CONSTRUcoes PROJETO S E INCORPORACAO LTDA
--

CÓDIGO E DESCRIÇÃO DAS ATIVIDADES ECONÔMICAS SECUNDÁRIAS 43.30-4-02 - Instalação de portas, janelas, tetos, divisórias e armários embutidos de qualquer material 43.30-4-03 - Obras de acabamento em gesso e estuque 43.30-4-04 - Serviços de pintura de edifícios em geral 43.30-4-05 - Aplicação de revestimentos e de resinas em interiores e exteriores 43.30-4-99 - Outras obras de acabamento da construção 43.91-6-00 - Obras de fundações 43.99-1-02 - Montagem e desmontagem de andaimes e outras estruturas temporárias 43.99-1-03 - Obras de alvenaria 43.99-1-05 - Perfuração e construção de poços de água 47.42-3-00 - Comércio varejista de material elétrico 47.44-0-99 - Comércio varejista de materiais de construção em geral 49.30-2-01 - Transporte rodoviário de carga, exceto produtos perigosos e mudanças, municipal. 49.30-2-02 - Transporte rodoviário de carga, exceto produtos perigosos e mudanças, intermunicipal, interestadual e internacional 71.11-1-00 - Serviços de arquitetura 71.12-2-01 - Aluguel de máquinas e equipamentos para construção sem operador, exceto andaimes 71.12-4-00 - Limpeza em prédios e em domicílios
--

CÓDIGO E DESCRIÇÃO DA NATUREZA JURÍDICA 206-2 - Sociedade Empresária Limitada
--

LOGRADOURO R DOS AZULOS	NÚMERO 1	COMPLEMENTO EDIF OFFICE TOWER SALA 425
----------------------------	-------------	---

CEP 65.075-060	BAIRRO/DISTRITO JARDIM RENASCENCA 2	MUNICÍPIO SAO LUIS	UF MA
-------------------	--	-----------------------	----------

ENDEREÇO ELETRÔNICO MAXIMOCONSTRUcoes.1@HOTMAIL.COM	TELEFONE (98) 8441-5578
--	----------------------------

ENTE FEDERATIVO RESPONSÁVEL (EFR) *****
--

SITUAÇÃO CADASTRAL ATIVA	DATA DA SITUAÇÃO CADASTRAL 03/07/2015
-----------------------------	--

MOTIVO DE SITUAÇÃO CADASTRAL

SITUAÇÃO ESPECIAL *****	DATA DA SITUAÇÃO ESPECIAL *****
----------------------------	------------------------------------

Aprovado pela Instrução Normativa RFB nº 2.119, de 06 de dezembro de 2022.

Emitido no dia 14/05/2024 às 13:16:30 (data e hora de Brasília).



CERTIDÃO DE REGISTRO E QUITAÇÃO
PESSOA JURIDICA
Lei Federal Nº 5194 de 24 de Dezembro de 1966

CREA-MA

Nº 906868/2024
Emissão: 30/04/2024
Validade: 27/10/2024
Chave: 5W02Z

Conselho Regional de Engenharia e Agronomia do Estado do Maranhão

CERTIFICAMOS que a Empresa mencionada encontra-se registrada neste Conselho, nos Termos da Lei 5.194/66, conforme os dados impressos nesta certidão. CERTIFICAMOS, ainda, que até a presente data, a referida pessoa jurídica e seu(s) responsável(is) técnico(s) estão quites com suas anuidades e demais obrigações junto ao Conselho Regional de Engenharia e Agronomia do Maranhão - CREA-MA, estando habilitada a exercer suas atividades, circunscrita à(s) atribuição(ões) de seu(s) responsável(veis) técnico(s).

Interessado(a)

Empresa: MAXIMO CONSTRUÇÕES PROJETOS E INCORPORAÇÃO LTDA EPP

CNPJ: 22.791.070/0001-48

Registro: 0000012931

Categoria: Matriz

Capital Social: R\$ 3.000.000,00

Data do Capital: 26/01/2024

Faixa: 6

Objetivo Social: 71.12-0-00 - SERVIÇOS DE ENGENHARIA; 71.11-1-00 - SERVIÇOS DE ARQUITETURA; 43.11-8-02 - PREPARAÇÃO DE CANTEIRO E LIMPEZA DE TERRENO; 38.11-4-00 - COLETA DE RESÍDUOS NÃO-PERIGOSOS; 81.21-4-00 - LIMPEZA EM PRÉDIOS E EM DOMICÍLIOS; 42.13-8-00 - OBRAS DE URBANIZAÇÃO - RUAS, PRAÇAS E CALÇADAS; 43.11-8-01 - DEMOLIÇÃO DE EDIFÍCIOS E OUTRAS ESTRUTURAS; 42.22-7-01 - CONSTRUÇÃO DE REDES DE ABASTECIMENTO DE ÁGUA, COLETA DE ESGOTO E CONSTRUÇÕES CORRELATAS, EXCETO OBRAS DE IRRIGAÇÃO; 43.13-4-00 - OBRAS DE TERRAPLENAGEM; 43.91-6-00 - OBRAS DE FUNDAÇÕES; 43.99-1-03 - OBRAS DE ALVENARIA; 43.30-4-03 - OBRAS DE ACABAMENTO EM GESSO E ESTUQUE; 43.30-4-99 - OUTRAS OBRAS DE ACABAMENTO DA CONSTRUÇÃO; 43.99-1-02 - MONTAGEM E DESMONTAGEM DE ANDAIMES E OUTRAS ESTRUTURAS TEMPORÁRIAS; 42.11-1-01 - CONSTRUÇÃO DE RODOVIAS E FERROVIAS; 41.20-4-00 - CONSTRUÇÃO DE EDIFÍCIOS; 42.12-0-00 - CONSTRUÇÃO DE OBRAS DE ARTE ESPECIAIS; 42.23-5-00 - CONSTRUÇÃO DE REDES DE TRANSPORTES POR DUTOS, EXCETO PARA ÁGUA E ESGOTO; 43.99-1-05 - PERFURAÇÃO E CONSTRUÇÃO DE POÇOS DE ÁGUA; 42.21-9-02 - CONSTRUÇÃO DE ESTAÇÕES E REDES DE DISTRIBUIÇÃO DE ENERGIA ELÉTRICA; 42.21-9-03 - MANUTENÇÃO DE REDES DE DISTRIBUIÇÃO DE ENERGIA ELÉTRICA; 42.99-5-01 - CONSTRUÇÃO DE INSTALAÇÕES ESPORTIVAS E RECREATIVAS; 43.22-3-02 - INSTALAÇÃO E MANUTENÇÃO DE SISTEMAS CENTRAIS DE AR CONDICIONADO, DE VENTILAÇÃO E REFRIGERAÇÃO; 43.22-3-01 - INSTALAÇÕES HIDRÁULICAS, SANITÁRIAS E DE GÁS; 43.22-3-03 - INSTALAÇÕES DE SISTEMA DE PREVENÇÃO CONTRA INCÊNDIO; 43.30-4-01 - IMPERMEABILIZAÇÃO EM OBRAS DE ENGENHARIA CIVIL; 43.30-4-02 - INSTALAÇÃO DE PORTAS, JANELAS, TETOS, DIVISÓRIAS E ARMÁRIOS EMBUTIDOS DE QUALQUER MATERIAL; 43.30-4-05 - APLICAÇÃO DE REVESTIMENTOS E DE RESINAS EM INTERIORES E EXTERIORES; 42.21-9-05 - MANUTENÇÃO DE ESTAÇÕES E REDES DE TELECOMUNICAÇÕES; 42.92-8-01 - MONTAGEM DE ESTRUTURAS METÁLICAS; 43.30-4-04 - SERVIÇOS DE PINTURA DE EDIFÍCIOS EM GERAL; 77.32-2-01 - ALUGUEL DE MÁQUINAS E EQUIPAMENTOS PARA CONSTRUÇÃO SEM OPERADOR, EXCETO ANDAIMES; 42.99-5-99 - OUTRAS OBRAS DE ENGENHARIA CIVIL NÃO ESPECIFICADAS ANTERIORMENTE (OBRAS DE CONTENÇÃO); 4930-2/01 TRANSPORTE RODOVIÁRIO DE CARGA, EXCETO PRODUTOS PERIGOSOS E MUDANÇAS, MUNICIPAL; 4930-2/02 TRANSPORTE RODOVIÁRIO DE CARGA, EXCETO PRODUTOS PERIGOSOS E MUDANÇAS, INTERMUNICIPAL, INTERESTADUAL E INTERNACIONAL; 4742-3/00 COMÉRCIO VAREJISTA DE MATERIAL ELÉTRICO; 4744-0/03 COMÉRCIO VAREJISTA DE MATERIAIS HIDRÁULICOS; 4744-0/99 COMÉRCIO VAREJISTA DE MATERIAIS DE CONSTRUÇÃO EM GERAL.

Restrições Relativas ao Objetivo Social: EMPRESA HABILITADA PARA ATUAR SOMENTE NA ÁREA DA ENGENHARIA CIVIL, NO ÂMBITO DAS ATRIBUIÇÕES DE SEU(S) RESPONSÁVEL(EIS) TÉCNICO(S).

Endereço Matriz: RUA DOS AZULÕES, 01, EDIF. OFFICE TOWER, SALA 425, JARDIM RENASCENÇA 2, SÃO LUÍS, MA, 65075060

Tipo de Registro: Registro Definitivo de Empresa

Data Inicial: 12/08/2015

Data Final: Indefinido

Registro Regional: 0000012931EMMA

Descrição

CERTIDÃO DE REGISTRO E QUITAÇÃO PESSOA JURIDICA

Informações / Notas

- A capacidade técnico-profissional da empresa é comprovada pelo conjunto dos acervos técnicos dos profissionais constantes de seu quadro técnico.
- Esta certidão perderá a validade, caso ocorra qualquer alteração posterior dos elementos cadastrais nela contidos

Última Anuidade Paga

Ano: 2024 (1/1)

Autos de Infração

Nada consta

Responsáveis Técnicos

Profissional: ROLFFE SILVA NUNES

Registro: 1116215772

CPF: 650.***.***-15

Data Início: 10/09/2021

Data Fim: Indefinido

Data Fim de Contrato: Indefinido





CERTIDÃO DE REGISTRO E QUITAÇÃO
PESSOA JURIDICA
Lei Federal Nº 5194 de 24 de Dezembro de 1966

CREA-MA

Processo Nº 0224/2024
Página 2/2
Fls Nº 007
Visto el

Nº 906868/2024
Emissão: 30/04/2024
Validade: 27/10/2024
Chave: 5W02Z

Conselho Regional de Engenharia e Agronomia do Estado do Maranhão

Títulos do Profissional:

ENGENHEIRO CIVIL

Atribuição: ART. 7º DA RESOLUÇÃO 218/1973 DO CONFEA

Tipo de Responsabilidade: RESPONSÁVEL TÉCNICO

Profissional: ROMMEL SILVA NUNES

Registro: 1104931745

CPF: 226.***.***-68

Data Início: 09/02/2024

Data Fim: Indefinido

Data Fim de Contrato: Indefinido

Títulos do Profissional:

ENGENHEIRO CIVIL

Atribuição: ART. 5 DA RESOLUÇÃO 218, DE 29/06/1973, DO CONFEA.

Tipo de Responsabilidade: RESPONSÁVEL TÉCNICO

Profissional: SAINT-CLAIR DE SOUSA NUNES NETO

Registro: 1105083900

CPF: 094.***.***-68

Data Início: 12/08/2015

Data Fim: Indefinido

Data Fim de Contrato: Indefinido

Títulos do Profissional:

ENGENHEIRO CIVIL

Atribuição: ART. 7 DA RESOLUCAO 218, DE 29/06/73, DO CONFEA.

Tipo de Responsabilidade: RESPONSÁVEL TÉCNICO

Sócios

Sócio: ROMMEL SILVA NUNES

CPF: 226.***.***-68

Função: SÓCIO





CERTIDÃO DE REGISTRO E QUITAÇÃO
PESSOA FÍSICA
Lei Federal Nº 5194 de 24 de Dezembro de 1966

CREA-MA

Processo Nº Página 1/1
Fls Nº 505
Visto le

Nº 901184/2024
Emissão: 14/02/2024
Validade: 31/03/2025
Chave: 2d5Wy

Conselho Regional de Engenharia e Agronomia do Estado do Maranhão

CERTIFICAMOS que o profissional mencionado encontra-se registrado neste Conselho, nos termos da Lei 5.194/66, de 24/12/1966, conforme os dados acima. CERTIFICAMOS, ainda, face o estabelecimento nos artigos 68 e 69 da referida Lei, que o interessado não se encontra em débito com o CREA-MA.

Interessado(a)

Profissional: SAINT-CLAIR DE SOUSA NUNES NETO
Registro: 1105083900
CPF: 094.***.***-68

Tipo de Registro: Registro Definitivo de Profissional (DIPLOMADO NO PAÍS)
Data de registro: 14/10/1986

Título(s)

GRADUAÇÃO

ENGENHEIRO CIVIL
Atribuição: ART. 7 DA RESOLUCAO 218, DE 29/06/73, DO CONFEA.
Instituição de Ensino: FEDERAÇÃO DAS ESCOLAS SUPERIORES DO MARANHÃO
Data de Formação: 22/07/1981

Descrição

CERTIDÃO DE REGISTRO E QUITAÇÃO PESSOA FÍSICA

Informações / Notas

- A falsificação deste documento constitui-se em crime previsto no Código Penal Brasileiro, sujeitando o(a) autor(a) à respectiva ação penal.
- CERTIFICAMOS que caso ocorra(m) alteração(ões) no(s) elemento(s) contido(s) neste documento, esta Certidão perderá a sua validade para todos os efeitos.
- Esta certidão perderá a validade, caso ocorra qualquer alteração posterior dos elementos cadastrais nela contidos.
- Válido em todo território nacional.

Última Anuidade Paga

Ano: 2024 (1/1)

Autos de Infração

Nada consta

Responsabilidades Técnicas

Empresa: MAXIMO CONSTRUÇÕES PROJETOS E INCORPORAÇÃO LTDA EPP
Registro: 0000012931
CNPJ: 22.791.070/0001-48
Data Início: 12/08/2015
Data Fim: Indefinido
Data Fim de Contrato: Indefinido
Tipo de Responsabilidade: RESPONSÁVEL TÉCNICO



CONTRATO DE TRABALHO POR TEMPO INDETERMINADO

Pelo presente Instrumento de Contrato de Trabalho, por tempo indeterminado, entre **MÁXIMO CONSTRUÇÕES PROJETOS E INCOPORAÇÃO EIRELI-EPP**, estabelecida à Rua Frei José, nº 02, sala 04 - Centro - Lago dos Rodrigues - Maranhão, inscrita no CNPJ sob nº 22.791.070/0001-48, a seguir denominada como **CONTRATANTE**, neste ato representada pela Sra. **JOELMA CARVALHO MARTINS**, empresária, brasileira, solteira, maior, portadora da Cédula de identidade de nº 000003395493-3 SSP-MA e do CPF nº 778.855.033-72, residente e domiciliada na cidade de São Luís-Maranhão e o Sr. **ROLFFE SILVA NUNES**, de nacionalidade brasileira, **Engenheiro Civil**, com registro no CREA-MA sob o nº 111621577-2, CPF 650147663-15, residente e domiciliado na cidade de São Luís - Maranhão à Rua Netuno, Quadra 02, Bairro Jardim Renascença, Edifício Bela Vista, Apartamento 302, a seguir denominado como **CONTRATADO**, fica justo e contratado o seguinte:

- 1- O contratado prestará serviços de Responsabilidade Técnica, no âmbito de suas atribuições legais e vinculados a ARTs.
- 2- O contratado receberá seus salários juntamente com o pagamento dos demais funcionários da contratante, no valor de seis salários mínimos/mês, reajustáveis na data e mesmo índice do Salário Mínimo Regional.
- 3- O contratante descontará do contratado o que consta na lei, ou o que por ela for determinado.
- 4- A carga de trabalho será de 10 horas semanais.
- 5- A vigência deste contrato será por prazo indeterminado e uma das partes poderá rescindir o mesmo quando bem lhe convier ou seja quando não estiver sendo conveniente para as partes envolvidas.

E por estarem assim, justo e contratado, assinam o presente em duas vias diante das testemunhas e tudo presente.

São Luís - Maranhão, 07 de setembro de 2021.



Joelma Carvalho Martins

CONTRATANTE
Joelma Carvalho Martins
CPF: 778.855.033-72
Sócia - Administradora

Rolffe Silva Nunes

Rolffe Silva Nunes
CREA: 111621577-2





Conselho Regional de Engenharia e Agronomia do Estado do Maranhão

INFORMAÇÕES DO PROTOCOLO

PROCESSO Nº 022402024

Fis Nº 507

Protocolo Visto e
Nº 2655559/2021



Interessado (1)

Nome / Razão Social: MAXIMO CONSTRUÇÕES PROJETOS E INCORPORAÇÃO EIRELI - EPP	Registro: 0000012931
Endereço: RUA FREI JOSÉ, 02 - CENTRO - LAGO DOS RODRIGUES	

Informações do Protocolo

Assunto: INCLUSAO DE RESP. TECNICA		
Emissão: 10/09/2021	Cadastro: 10/09/2021	Situação: Aberto
Descrição: SOLICITAMOS A INCLUSÃO DO ENGENHEIRO CIVIL ROLFFE SILVA NUNES, COMO RESPONSÁVEL TÉCNICO PELA MÁXIMO CONSTRUÇÕES PROJETOS E INCORPORAÇÃO EIRELI, POR PRAZO INDETERMINADO.		

Declarações

Declaro, sob as penas da lei, serem verdadeiras as informações aqui prestadas

Documentos

Tipo:	Data:	Observação:
ANEXO	10/09/2021	CONTRATO DE TRABALHO
ANEXO	10/09/2021	COMPROVANTE DE ENDEREÇO
ANEXO	10/09/2021	ART DE CARGO-FUNÇÃO

Movimentos

Passo	Nome do usuário	Data Envio	Ação	Origem	Destino
1		10/09/2021 00:00:00	Envio	SERVICOS - AMBIENTE DO PROFISSIONAL/EMPRESA	RPJ - REGISTRO DE PESSOA JURIDICA
2		10/09/2021 00:00:00	Envio	RPJ - REGISTRO DE PESSOA JURIDICA	IPE - INSPETORIA DE PEDREIRAS

Protocolos Vinculados

Número/Ano	Assunto
------------	---------

Documento(s) de Fiscalização vinculado(s) ao Protocolo

Número/Ano	Número Anterior	Tipo do D. de Fiscalização	Descrição
------------	-----------------	----------------------------	-----------

Denúncia(s) vinculado(s) ao Protocolo

Número	Tipo de Denúncia	Descrição
--------	------------------	-----------



Anotação de Responsabilidade Técnica - ART
Lei nº 6.496, de 7 de dezembro de 1977

CREA-MA

ART CARGO-FUNÇÃO
Nº MA20210452110

Processo Nº 992/2020
Página 508
Visto

Conselho Regional de Engenharia e Agronomia do Estado do Maranhão

INICIAL

1. Responsável Técnico

ROLFFE SILVA NUNES
Título profissional: ENGENHEIRO CIVIL
RNP: 1116215772
Registro: 1116215772MA

2. Contratante

Contratante: MÁXIMO CONSTRUÇÕES PROJETOS E INCORPORAÇÃO EIRELI - ME
RUA FREI JOSÉ
Complemento: SALA 04
Cidade: Lago dos Rodrigues
País: Brasil
Tipo de contratante: Pessoa Jurídica de Direito Privado
Ação Institucional: Outros
CPF/CNPJ: 22.791.070/0001-48
Nº: 03
Bairro: CENTRO
UF: MA
CEP: 65712000

3. Vínculo Contratual

Unidade administrativa: SEDE
RUA FREI JOSÉ
Complemento: SALA 04
Cidade: Lago dos Rodrigues
Data de Início: 08/09/2021
Tipo de vínculo: EMPREGADO
Identificação do cargo/função: Gerente
Bairro: CENTRO
UF: MA
CEP: 65712000
Previsão de término: Não especificado
Nº: 02

4. Atividade Técnica

	Quantidade	Unidade
1000 - OUTRA		
44 - DESEMPENHO DE CARGO TÉCNICO > OBRAS E SERVIÇOS - CARGO/FUNÇÃO > #3367 - VÍNCULO TÉCNICO COM A EMPRESA (DESEMPENHO DE CARGO/FUNÇÃO TÉCNICA DENTRO DA EMPRESA)	10,00	h/sem

A mudança de cargo ou função exige o registro de nova ART

5. Observações

PRESTAÇÃO DE SERVIÇOS DE ENGENHARIA, NA CONDIÇÃO DE RESPONSÁVEL TÉCNICO PELA PESSOA JURÍDICA, POR PRAZO INDETERMINADO.

6. Declarações

- Declaro que estou cumprindo as regras de acessibilidade previstas nas normas técnicas da ABNT, na legislação específica e no decreto n. 5296/2004.

7. Entidade de Classe

CLUBE DE ENGENHARIA DO MA

8. Assinaturas

Declaro serem verdadeiras as informações acima

SÃO LUÍS, 10 de SETEMBRO de 2021

Local data

Rolffe Silva Nunes

ROLFFE SILVA NUNES - CPF: 650.147.663-15

Galmar Concelho Martins

MÁXIMO CONSTRUÇÕES PROJETOS E INCORPORAÇÃO EIRELI - ME -
CNPJ: 22.791.070/0001-48

9. Informações

* A ART é válida somente quando quitada, mediante apresentação do comprovante do pagamento ou conferência no site do Crea.

10. Valor

Valor da ART: R\$ 88,78 Registrada em: 10/09/2021 Valor pago: R\$ 88,78 Nosso Número: 8303389224

A autenticidade desta ART pode ser verificada em: <https://crea-ma.sitac.com.br/publico/>, com a chave: b91Wy
Impresso em: 10/09/2021 às 11:16:31 por: , ip: 177.193.5.50

www.creama.org.br
Tel: (98) 2106-8300

faleconosco@creama.org.br
Fax: (98) 2106-8300





Certidão de Acervo Técnico - CAT
Resolução Nº 1025 de 30 de Outubro de 2009
Resolução Nº 218 de 29 de Junho de 1973

CREA-MA

CAT COM REGISTRO DE ATESTADO

900923/2024

Atividade concluída

Processo Nº 0221042024
Fls Nº 509
Página 4/3
Visto e

Conselho Regional de Engenharia e Agronomia do Estado do Maranhão

CERTIFICAMOS, em cumprimento ao disposto na Resolução nº 1.025, de 30 de outubro de 2009, do Confea, que consta dos assentamentos deste Conselho Regional de Engenharia e Agronomia do Estado do Maranhão - Crea-MA, o Acervo Técnico do profissional **SAINT-CLAIR DE SOUSA NUNES NETO** referente à(s) Anotação(ões) de Responsabilidade Técnica - ART abaixo discriminada(s):

Profissional: **SAINT-CLAIR DE SOUSA NUNES NETO**
Registro: **1105083900MA** RNP: **1105083900**
Título profissional: **ENGENHEIRO CIVIL**

Número da ART: **MA20210452128** Tipo de ART: **OBRA / SERVIÇO** Registrada em: **10/09/2021** Baixada em: **06/02/2024**
Forma de registro: **INICIAL** Participação técnica: **INDIVIDUAL**
Empresa contratada: **MAXIMO CONSTRUÇÕES PROJETOS E INCORPORAÇÃO EIRELI - EPP**

Contratante: **PREFEITURA MUNICIPAL DE ESPERANTINÓPOLIS** CPF/CNPJ: **06.376.669/0001-69**
Endereço do contratante: **RUA GETÚLIO VARGAS** Nº: **435**
Complemento: Bairro: **CENTRO**
Cidade: **Esperantinópolis** UF: **MA** CEP: **65750000**
Contrato: Nº **01.2508.006/2021** Celebrado em: **25/08/2021**
Valor do contrato: **R\$ 778.156,69** Tipo de contratante: **Pessoa Jurídica de Direito Público**
Ação institucional: **Outros**
Endereço da obra/serviço: **RUA GETÚLIO VARGAS** Nº: **435**
Complemento: Bairro: **CENTRO**
Cidade: **Esperantinópolis** UF: **MA** CEP: **65750000**
Coordenadas Geográficas: **-4.880393, -44.882039**
Data de início: **25/08/2021** Previsão de término: **07/02/2024** efetiva: **08/12/2022**
Finalidade: **Infraestrutura**
Proprietário: **PREFEITURA MUNICIPAL DE ESPERANTINÓPOLIS** CPF/CNPJ: **06.376.669/0001-69**

Atividade Técnica: **16 - Execução TRANSPORTES > INFRAESTRUTURA URBANA > DE PAVIMENTAÇÃO > #4.2.1.2 - ASFÁLTICA PARA VIAS URBANAS 49 - Execução de obra 547.26 metro cúbico;**

Observações

RESPONSABILIDADE TÉCNICA PELA EXECUÇÃO DA OBRA DE MANUTENÇÃO DE VIAS EM PAVIMENTAÇÃO ASFÁLTICA COM A.A.U.Q (AREIA ASFALTO USINADO À QUENTE) OBJETO DO TERMO DE CONTRATO Nº 01.2508.006/2021, PROCESSO ADMINISTRATIVO Nº 0128052021, TOMADA DE PREÇOS Nº 006/2021.

Informações Complementares

CERTIFICAMOS, finalmente, que se encontra vinculado à presente Certidão de Acervo Técnico – CAT, o atestado contendo 2 folha(s), expedido pelo contratante da obra/serviço, a quem cabe a responsabilidade pela veracidade e exatidão das informações nele constantes.

Certidão de Acervo Técnico nº 900923/2024
07/02/2024, 09:12
922xa

A Certidão de Acervo Técnico (CAT) à qual o atestado está vinculado constituirá prova da capacidade técnico-profissional da pessoa jurídica somente se o responsável técnico indicado estiver ou venha a ser integrado ao seu quadro técnico por meio de declaração entregue no momento da habilitação ou da entrega das propostas.

Certificamos que se encontra vinculado à presente CAT o atestado apresentado em cumprimento à Lei nº 8.666/93, expedido pela pessoa jurídica contratante, a quem cabe a responsabilidade pela veracidade e exatidão das informações nele constantes. É de responsabilidade deste Conselho a verificação da atividade profissional em conformidade com a Lei nº 5.194/66 e Resoluções do Conselho Federal de Engenharia e Agronomia - CONFEA.

Esta certidão perderá a validade, caso ocorra qualquer alteração posterior dos elementos cadastrais nela contidos.

Fica(m) Excluído(s), no entanto, o(s) serviço(s) cujas atribuições não competem ao(s) profissional(is) em questão.

A autenticidade desta Certidão pode ser verificada em: <https://crea-ma.sitac.com.br/publica/>, com a chave: 922xa





ATESTADO DE CAPACIDADE TÉCNICA

- Objeto do Contrato**
Serviços de Manutenção de Vias em Pavimentação Asfáltica no município de Esperantinópolis – Maranhão
- Endereço da obra**
No Município de Esperantinópolis-MA
- Período Contratual/ Execução**
25/08/2021 à 08/12/2022
- Dados do Contratante**
Razão Social: PREFEITURA MUNICIPAL DE ESPERANTINÓPOLIS/ SECRETARIA DE OBRAS, HABITAÇÃO E TRANSPORTE
CNPJ: 06.376.669/0001-69
Endereço: Rua Jefferson Moreira, s/n, Centro, Esperantinópolis-MA, CEP: 65750-000
- Dados do responsável técnico**
Nome: Saint-Clair de Sousa Nunes Neto
Título: Engenheiro Civil
CREA-MA: 1105083900MA
ART Nº MA20210452128

A Prefeitura Municipal de Esperantinópolis, Pessoa Jurídica de Direito Público, inscrita no CNPJ sob o nº 06.376.669/0001-69, através da SECRETARIA MUNICIPAL DE OBRAS, HABITAÇÃO E TRANSPORTE atesta para os devidos fins que a empresa MÁXIMO CONSTRUÇÕES PROJETOS E INCORPORAÇÃO LTDA, inscrita no CNPJ sob o nº. 22.791.070/0001-48, concluiu os Serviços de Manutenção de Vias em Pavimentação Asfáltica na Cidade de Esperantinópolis - Maranhão, no valor de R\$ 778.156,69, durante o período de 25/08/2021 a 08/12/2022, tendo como responsável técnico o Eng.º Civil Saint-Clair de Sousa Nunes Neto, RNP nº 110508390-0, conforme ART MA20210452128, de acordo com os serviços constantes na planilha orçamentária originária do Contrato nº 01.2508.006/2021 da Tomada de Preços Nº 006/2021, descrita abaixo. Atestamos ainda, que a obra foi executada de acordo com as condições contratuais, normas técnicas em vigor e em obediência ao projeto, especificações técnicas e demais elementos fornecidos pela Contratante, tendo como fiscal, Daniela Camila Rodrigues Freitas, Engenheira Civil, CREA-MA 111.893.075-4, sob a ART nº MA20210406346.

PLANILHA ORÇAMENTÁRIA:

ITEM	DESCRIÇÃO:	UND	QUANT.
1	SERVIÇOS PRELIMINARES		
1.1	PLACA DE OBRA EM CHAPA DE AÇO GALVANIZADO	M ²	6,00

PREFEITURA MUNICIPAL DE ESPERANTINÓPOLIS
SECRETARIA DE OBRAS, HABITAÇÃO E TRANSPORTE
SETOR DE ARQUITETURA E ENGENHARIA
CNPJ: 06.376.669/0001-69
R. JEFFERSON MOREIRA, S/N, CENTRO, ESPERANTINÓPOLIS-MA

Daniela Camila Rodrigues Freitas
Engenheira Civil
CREA-MA 111.893.075-4

Este documento encontra-se registrado no Conselho Regional de Engenharia e Agronomia do Estado do Maranhão, vinculado à Certidão nº 900923/2024, em 07/02/2024 emitida



Certidão nº 900923/2024
07/02/2024, 17:50
Chave de Impressão: 922xa

O documento neste ato registrado foi emitido em 07/02/2024 e contém 2 folhas





1.2	MOBILIZAÇÃO DE EQUIPAMENTOS	UN	1,00
1.3	ADMINISTRAÇÃO DA OBRA	MES	12,00
2	PAVIMENTAÇÃO		
2.1	EXECUÇÃO DE PINTURA DE LIGAÇÃO COM EMULSÃO ASFÁLTICA RR-2C. AF_11/2019	M²	18.241,92
2.2	AREIA ASFALTO A QUENTE (AAUQ) COM CAP 50/70, INCLUSO USINAGEM E APLICACAO, EXCLUSIVE TRANSPORTE	M³	547,26
2.3	TRANSPORTE COMERCIAL COM CAMINHAO BASCULANTE 6 M3, RODOVIA PAVIMENTADA	M³XKM	85.798,76
3	SERVIÇOS FINAIS		
3.1	DESMOBILIZAÇÃO DE MÁQUINAS E EQUIPAMENTOS	UN	1,00
3.2	ENSAIO DE CONTROLE TECNOLÓGICO	UN	1,00

Esperantinópolis – Maranhão, 27 de novembro de 2023.

Daniela Camila Rodrigues Freitas
Engenheira Civil
CREA-MA 111.893.075-4

Eng^ª. Civil Daniela Camila Rodrigues Freitas
CREA-MA: 111.893.075-4
ART de Cargo-Função: MA20210406346
Fiscal da Obra

Este documento encontra-se registrado no Conselho Regional de Engenharia e Agronomia do Estado do Maranhão, vinculado à Certidão nº 900923/2024, em 07/02/2024



Certidão nº 900923/2024
07/02/2024, 17:50
Chave de Impressão: 922xa

O documento neste ato registrado foi emitido em 07/02/2024 e contém 2 folhas

PREFEITURA MUNICIPAL DE ESPERANTINÓPOLIS
SECRETARIA DE OBRAS, HABITAÇÃO E TRANSPORTE
SETOR DE ARQUITETURA E ENGENHARIA
CNPJ: 06.376.669/0001-69
R. JEFFERSON MOREIRA, S/N, CENTRO, ESPERANTINÓPOLIS-MA





Certidão de Acervo Técnico - CAT
Resolução Nº 1025 de 30 de Outubro de 2009
Resolução Nº 218 de 29 de Junho de 1973

CREA-MA

CAT COM REGISTRO DE ATESTADO

803043/2018

Atividade concluída

Processo Nº 0224042021
Fls Nº 519 Página 1/9
Visto e

Conselho Regional de Engenharia e Agronomia do Estado do Maranhão

CERTIFICAMOS, em cumprimento ao disposto na Resolução nº 1.025, de 30 de outubro de 2009, do Confea, que consta dos assentamentos deste Conselho Regional de Engenharia e Agronomia do Estado do Maranhão - Crea-MA, o Acervo Técnico do profissional **ROLFFE SILVA NUNES** referente à(s) Anotação(ões) de Responsabilidade Técnica - ART abaixo discriminada(s):

Profissional: **ROLFFE SILVA NUNES**
Registro: **1116215772MA** RNP: **1116215772**
Título profissional: **ENGENHEIRO CIVIL**

Número da ART: **MA20180159830** Tipo de ART: **OBRA / SERVIÇO** Registrada em: **05/03/2018** Baixada em: **19/07/2018**
Forma de registro: **COMPLEMENTAR** Participação técnica: **INDIVIDUAL**
Empresa contratada: **MAXIMO CONSTRUCOES PROJETOS E INCORPORACAO EIRELI - ME**

Contratante: **SECRETARIA MUNICIPAL DE INFRAESTRUTURA E URBANISMO** CPF/CNPJ: **06.082.820/0001-56**
Endereço do contratante: **PRAÇA DIAS CARNEIRO** Nº: **600**
Complemento: Bairro: **CENTRO**
Cidade: **CAXIAS** UF: **MA** CEP: **65602000**
Contrato: **001 DA ARP Nº 004/2018** Celebrado em: **29/01/2018**
Valor do contrato: **R\$ 2.890.640,24** Tipo de contratante: **Pessoa Jurídica de Direito Público**
Ação institucional: **Outros**
Endereço da obra/serviço: **PRAÇA DIVERSOS** Nº: **DIVERSOS**
Complemento: **DIVERSAS RUAS DA SEDE DO MUNICÍPIO** Bairro: **CENTRO**
Cidade: **CAXIAS** UF: **MA** CEP: **65602000**
Data de início: **29/01/2018** Conclusão efetiva: **28/05/2018**
Finalidade:
Proprietário: **SECRETARIA MUNICIPAL DE INFRAESTRUTURA E URBANISMO** CPF/CNPJ: **06.082.820/0001-56**

Atividade Técnica: **7 - EXECUÇÃO #A0116 - SISTEMAS DE PRE-FABRICACAO 53 - EXECUCAO 50.00 metro quadrado; 7 - EXECUÇÃO #A0130 - PINTURA 53 - EXECUCAO 850.00 metro quadrado; 7 - EXECUÇÃO #A0132 - REVESTIMENTO 53 - EXECUCAO 600.00 metro quadrado; 7 - EXECUÇÃO #A0320 - CONCRETO ESTRUTURAL 53 - EXECUCAO 30.00 metro cúbico;**

Observações

RESPONSABILIDADE TÉCNICA PELA EXECUÇÃO DOS SERVIÇOS DE MANUTENÇÃO PREVENTIVA E CORRETIVA EM PRÉDIOS PÚBLICOS DO MUNICÍPIO, LOCADOS E/OU CONVENIADOS DA ADMINISTRAÇÃO MUNICIPAL, CONFORME ESPECIFICAÇÕES E DEMAIS ELEMENTOS TÉCNICOS CONSTANTES NO TERMO DE REFERÊNCIA, OBJETO DO CONTRATO Nº 001 DA ATA DE REGISTRO DE PREÇOS Nº 004/2018, CONCORRÊNCIA PÚBLICA Nº 013/2017, PROCESSO Nº 6378, DURANTE O PRAZO DE 120 DIAS.

Informações Complementares

CERTIFICAMOS, finalmente, que se encontra vinculado à presente Certidão de Acervo Técnico – CAT, o atestado contendo 8 folha(s), expedido pelo contratante da obra/serviço, a quem cabe a responsabilidade pela veracidade e exatidão das informações nele constantes.

Certidão de Acervo Técnico nº 803043/2018
24/07/2018, 15:36
Dzxxa

A Certidão de Acervo Técnico (CAT) à qual o atestado está vinculado constituirá prova da capacidade técnico-profissional da pessoa jurídica somente se o responsável técnico indicado estiver ou venha a ser integrado ao seu quadro técnico por meio de declaração entregue no momento da habilitação ou da entrega das propostas.

Certificamos que se encontra vinculado à presente CAT o atestado apresentado em cumprimento à Lei nº 8.666/93, expedido pela pessoa jurídica contratante, a quem cabe a responsabilidade pela veracidade e exatidão das informações nele constantes. É de responsabilidade deste Conselho a verificação da atividade profissional em conformidade com a Lei nº 5.194/66 e Resoluções do Conselho Federal de Engenharia e Agronomia - CONFEA.

Esta certidão perderá a validade, caso ocorra qualquer alteração posterior dos elementos cadastrais nela contidos.

Fica(m) Excluído(s), no entanto, o(s) serviço(s) cujas atribuições não competem ao(s) profissional(is) em questão.

A autenticidade desta Certidão pode ser verificada em: <https://crea-ma.sitac.com.br/publico/>, com a chave: Dzxxa





COMISSÃO CENTRAL
DE LICITAÇÃO

ATESTADO DE CAPACIDADE TÉCNICA

A Secretaria Municipal de Infraestrutura e Urbanismo da Prefeitura Municipal de Caxias, Pessoa Jurídica de Direito Público, inscrita no CNPJ sob o nº 06.082.820/0001-56, atesta para os devidos fins que a empresa MÁXIMO CONSTRUÇÕES PROJETOS E INCORPORAÇÃO EIRELI-ME, inscrita no CNPJ sob o nº. 22.791.070/0001-48, concluiu o Contrato nº 001/2018, da Ata de Registro de Preços nº 004/2017, integrantes dos Serviços de Manutenção Preventiva e Corretiva em Prédios Públicos Próprios do Município, Locados e/ou Conveniados da Administração Municipal, com Fornecimento de Material, Equipamentos e Mão de Obra Necessários, objeto da Concorrência Pública nº 013/2017/SRP, no período de 29/01/2018 a 28/05/2018, no Município de Caxias – Maranhão, conforme ART nº MA20180159830, COMPLEMENTAR à MA20180153822, de acordo com os serviços constantes na planilha orçamentária abaixo, tendo como responsável técnico o Eng.º Civil Rolffe Silva Nunes, CREA-MA 111621577-2. Atestamos ainda, que a obra foi executada de acordo com as condições contratuais, normas técnicas em vigor e em obediência ao projeto, especificações técnicas e demais elementos fornecidos pela Contratante.

ITEM	DISCRIMINAÇÃO:	UND	QUANT.
1	DEMOLIÇÕES E RETIRADAS		
1.1	TAPUME DE CHAPA DE MADEIRA COMPENSADA, E=6MM, COM PINTURA A CAL E REAPROVEITAMENTO DE 2X	m²	400,00
1.2	RETIRADA DE DIVISÓRIAS EM CHAPAS DE MADEIRA, COM MONTANTES METÁLICOS	m²	400,00
1.3	RETIRADA DE PLACAS DIVISÓRIAS DE GRANILITE	m²	400,00
1.4	RETIRADA DE ESQUADRIAS METÁLICAS	m²	400,00
1.5	RETIRADA DE ESTRUTURA DE MADEIRA PONTALETEADA PARA TELHAS CERÂMICAS OU DE VIDRO	m²	1.000,00
1.6	RETIRADA DE FORRO EM REGUAS DE PVC, INCLUSIVE RETIRADA DE PERFIS	m²	1.000,00
1.7	RETIRADA DE APARELHOS SANITÁRIOS	UN	100,00
1.8	DEMOLICAO DE ALVENARIA DE TIJOLOS FURADOS S/REAPROVEITAMENTO	m³	100,00
1.9	DEMOLICAO DE ALVENARIA DE TIJOLOS MACIÇOS S/REAPROVEITAMENTO	m³	100,00
1.10	DEMOLICAO DE CONCRETO SIMPLES	m³	40,00
1.11	DEMOLICAO DE FORRO DE GESSO	m²	2.000,00
1.12	DEMOLICAO DE PISO DE ALTA RESISTENCIA	m²	400,00
1.13	DEMOLICAO DE TELHAS CERÂMICAS OU DE VIDRO	m²	2.000,00
1.14	REMOCAO DE AZULEJO E SUBSTRATO DE ADERENCIA EM ARGAMASSA	m²	1.000,00
2	MOVIMENTO DE TERRA		
2.1	ESCAVAÇÃO MANUAL DE VALAS. AF_03/2016	m³	5.000,00
2.2	REATERRO INTERNO (EDIFICACOES) COMPACTADO MANUALMENTE	m³	5.000,00
3	FUNDAÇÕES E ESTRUTURAS		
3.1	LASTRO COM PREPARO DE FUNDO, LARGURA MAIOR OU IGUAL A 1,5 M, COM CAMADA DE BRITA, LANÇAMENTO MANUAL, EM LOCAL COM NÍVEL BAIXO DE INTERFERÊNCIA. AF_06/2016	m³	1.400,00
3.2	FORMA TABUA PARA CONCRETO EM FUNDACAO, C/ REAPROVEITAMENTO 2X.	m²	8.000,00

[Handwritten signatures]

Este documento encontra-se registrado no Conselho Regional de Engenharia e Agronomia do Estado do Maranhão, vinculado à Certidão nº 803043/2018, em 24/07/2018 em emitida



Certidão nº 803043/2018
11/10/2023, 16:07

Chave de Impressão: Drzxxa

O documento neste ato registrado foi emitido em 23/07/2018 e contém 8 folhas





COMISSÃO CENTRAL
DE LICITAÇÃO

3.3	CONCRETO FCK = 30MPA, TRAÇO 1:2,3:2,7 (CIMENTO/ AREIA MÉDIA/ BRITA 1) - PREPARO MECÂNICO COM BETONEIRA 600 L. AF_07/2016	m³	2.000,00
3.4	L CONCRETO FCK = 25MPA, TRAÇO 1:2:4(CIMENTO/ AREIA MÉDIA/ BRITA 1) - PREPARO MECÂNICO COM BETONEIRA 600 L. AF_07/2016	m³	5.500,00
3.5	LAJE PRE-MOLDADA P/PISO, SOBRECARGA 200KG/M2, VAOS ATÉ 3,50M/E=8CM, C/LAJOTAS E CAP.C/CONC FCK=20MPA, 4CM, INTER-EIXO 38CM, C/ESCORAMENTO (REAPR.3X) E FERRAGEM NEGATIVA	m²	6.200,00
3.6	ARMAÇÃO DE PILAR OU VIGA DE UMA ESTRUTURA CONVENCIONAL DE CONCRETO ARMADO UTILIZANDO AÇO CA-50 DE 6,3MM - MONTAGEM.	kg	12.000,00
4	ALVENARIAS E PAINÉIS		
4.1	ALVENARIA DE VEDAÇÃO DE BLOCOS VAZADOS DE CERÂMICA DE 9X19X19CM (ESPESSURA 9CM), PARA EDIFICAÇÃO HABITACIONAL UNIFAMILIAR (CASA) E EDIFICAÇÃO PÚBLICA PADRÃO. AF_11/2014	m²	5.000,00
4.2	ALVENARIA EM TIJOLO CERÂMICO MACICO 5X10X20CM 1 VEZ (ESPESSURA 20CM), ASSENTADO COM ARGAMASSA TRACO 1:2:8 (CIMENTO, CAL E AREIA)	m²	5.000,00
4.3	COBOGÓ DE CONCRETO ASSENTADO COM ARGAMASSA DE CIMENTO E AREIA NO TRAÇO 1:3	m²	800,00
4.4	DIVISÓRIA PAINEL CELULAR, MONTANTE/RODAPÉ SIMPLES, PERFIL EM ALUMÍNIO - FORNECIMENTO E MONTAGEM	m²	600,00
4.5	DIVISÓRIA DE GESSO ACARTONADO E=70MM, S/ REVESTIMENTO - FORNECIMENTO E MONTAGEM	m²	600,00
5	COBERTURAS		
5.1	FABRICAÇÃO E INSTALAÇÃO DE ESTRUTURA PONTALETADA DE MADEIRA NÃO APARELHADA PARA TELHADOS COM ATÉ 2 ÁGUAS E PARA TELHA CERÂMICA OU DE CONCRETO, INCLUSO TRANSPORTE VERTICAL. AF_12/2015	m²	3.400,00
5.2	FABRICAÇÃO E INSTALAÇÃO DE ESTRUTURA PONTALETADA DE MADEIRA NÃO APARELHADA PARA TELHADOS COM ATÉ 2 ÁGUAS E PARA TELHA ONDULADA DE FIBROCIMENTO, METÁLICA, PLÁSTICA OU TERMOACÚSTICA, INCLUSO TRANSPORTE VERTICAL. AF_12/2015	m²	3.400,00
5.3	TELHAMENTO COM TELHA CERÂMICA CAPA-CANAL, TIPO COLONIAL, COM ATÉ 2 ÁGUAS, INCLUSO TRANSPORTE VERTICAL. AF_06/2016	m²	3.400,00
5.4	TELHAMENTO COM TELHA ONDULADA DE FIBROCIMENTO E = 6 MM, COM RECOBRIMENTO LATERAL DE 1/4 DE ONDA PARA TELHADO COM INCLINAÇÃO MÁXIMA DE 10°, COM ATÉ 2 ÁGUAS, INCLUSO IÇAMENTO	m²	3.400,00
5.5	CUMEEIRA PARA TELHA CERÂMICA EMBOÇADA COM ARGAMASSA TRAÇO 1:2:9 (CIMENTO, CAL E AREIA) PARA TELHADOS COM ATÉ 2 ÁGUAS, INCLUSO TRANSPORTE VERTICAL. AF_06/2016	M	800,00
5.6	CUMEEIRA PARA TELHA DE FIBROCIMENTO ONDULADA E = 6 MM, INCLUSO ACESSÓRIOS DE FIXAÇÃO E IÇAMENTO. AF_06/2016	M	200,00
5.7	CALHA DE BEIRAL, SEMICIRCULAR DE PVC, DIAMETRO 125 MM, INCLUINDO CABECEIRAS, EMENDAS, BOCAIS, SUPORTES E VEDAÇÕES, EXCLUINDO CONDUTORES, INCLUSO TRANSPORTE VERTICAL. AF_06/2016	M	200,00
5.8	CALHA EM CHAPA DE AÇO GALVANIZADO NÚMERO 24, DESENVOLVIMENTO DE 50 CM, INCLUSO TRANSPORTE VERTICAL. AF_06/2016	M	200,00
5.9	RUFO EM CHAPA DE AÇO GALVANIZADO NÚMERO 24, CORTE DE 25 CM, INCLUSO TRANSPORTE VERTICAL. AF_06/2016	M	1.000,00
6	ESQUADRIAS E FERRAGENS		
6.1	KIT DE PORTA DE MADEIRA ALMOFADADA, SEMI-OCA (LEVE OU MÉDIA), PADRÃO MÉDIO, 70X210CM, ESPESSURA DE 3CM, ITENS INCLUSOS: DOBRADIÇAS, MONTAGEM E INSTALAÇÃO DO BATENTE, SEM FECHADURA - FORNECIMENTO E INSTALAÇÃO. AF_08/2015	UN	20,00
6.2	KIT DE PORTA DE MADEIRA ALMOFADADA, SEMI-OCA (LEVE OU MÉDIA), PADRÃO MÉDIO, 80X210CM, ESPESSURA DE 3,5CM, ITENS INCLUSOS: DOBRADIÇAS, MONTAGEM E INSTALAÇÃO DO BATENTE, SEM FECHADURA - FORNECIMENTO E INSTALAÇÃO. AF_08/2015	UN	20,00

Handwritten signatures

Este documento encontra-se registrado no Conselho Regional de Engenharia e Agronomia do Estado do Maranhão, vinculado à Certidão nº 803043/2018, em 24/07/2018 em



Certidão nº 803043/2018
11/10/2023, 16:07

Chave de Impressão: Dzxxa

O documento neste ato registrado foi emitido em 23/07/2018 e contém 8 folhas





COMISSÃO CENTRAL
 DE LICITAÇÃO

6.3	KIT DE PORTA DE MADEIRA PARA PINTURA, SEMI-OCA (LEVE OU MÉDIA), PADRÃO MÉDIO, 60X210CM, ESPESSURA DE 3,5CM, ITENS INCLUSOS: DOBRADIÇAS, MONTAGEM E INSTALAÇÃO DO BATENTE, FECHADURA COM EXECUÇÃO DO FURO - FORNECIMENTO E INSTALAÇÃO. AF_08/2015	UN	40,00
6.4	KIT DE PORTA DE MADEIRA PARA PINTURA, SEMI-OCA (LEVE OU MÉDIA), PADRÃO MÉDIO, 70X210CM, ESPESSURA DE 3,5CM, ITENS INCLUSOS: DOBRADIÇAS, MONTAGEM E INSTALAÇÃO DO BATENTE, FECHADURA COM EXECUÇÃO DO FURO - FORNECIMENTO E INSTALAÇÃO. AF_08/2015	UN	60,00
6.5	KIT DE PORTA DE MADEIRA PARA PINTURA, SEMI-OCA (LEVE OU MÉDIA), PADRÃO MÉDIO, 80X210CM, ESPESSURA DE 3,5CM, ITENS INCLUSOS: DOBRADIÇAS, MONTAGEM E INSTALAÇÃO DO BATENTE, FECHADURA COM EXECUÇÃO DO FURO - FORNECIMENTO E INSTALAÇÃO. AF_08/2015	UN	60,00
6.6	KIT DE PORTA DE MADEIRA PARA PINTURA, SEMI-OCA (LEVE OU MÉDIA), PADRÃO MÉDIO, 90X210CM, ESPESSURA DE 3,5CM, ITENS INCLUSOS: DOBRADIÇAS, MONTAGEM E INSTALAÇÃO DO BATENTE, SEM FECHADURA - FORNECIMENTO E INSTALAÇÃO. AF_08/2015	UN	20,00
6.7	JANELA DE ALUMÍNIO DE CORRER, 2 FOLHAS, FIXAÇÃO COM ARGAMASSA, COM VIDROS, PADRONIZADA. AF_07/2016	m²	100,00
6.8	JANELA DE AÇO BASCULANTE, FIXAÇÃO COM ARGAMASSA, SEM VIDROS, PADRONIZADA. AF_07/2016	m²	20,00
6.9	CORRIMAO EM TUBO ACO GALVANIZADO 1 1/4" COM BRACADEIRA	M	40,00
6.10	FECHADURA DE EMBUTIR COM CILINDRO, EXTERNA, COMPLETA, ACABAMENTO PADRÃO MÉDIO, INCLUSO EXECUÇÃO DE FURO - FORNECIMENTO E INSTALAÇÃO. AF_08/2015	UN	40,00
6.11	FECHADURA DE EMBUTIR PARA PORTAS INTERNAS, COMPLETA, ACABAMENTO PADRÃO MÉDIO, COM EXECUÇÃO DE FURO - FORNECIMENTO E INSTALAÇÃO. AF_08/2015	UN	200,00
6.12	DOBRADICA EM ACO/FERRO, 3" X 21/2", E=1,9 A 2 MM, SEM ANEL, CROMADO OU ZINCADO, TAMPA BOLA, COM PARAFUSOS	UN	400,00
6.13	DOBRADICA TIPO VAI E VEM EM LATAO POLIDO 3"	UN	40,00
6.14	PORTA CADEADO ZINCADO OXIDADO PRETO COM CADEADO DE ACO INOX, LARGURA DE *50* MM	UN	200,00
6.15	VIDRO TEMPERADO INCOLOR, ESPESSURA 10MM, FORNECIMENTO E INSTALACAO, INCLUSIVE MASSA PARA VEDACAO	m²	40,00
6.16	MOLA HIDRAULICA DE PISO PARA PORTA DE VIDRO TEMPERADO	UN	10,00
6.17	VIDRO LISO COMUM TRANSPARENTE, ESPESSURA 4MM	m²	100,00
7	INSTALAÇÕES ELÉTRICAS		
7.1	ELETRODUTO RÍGIDO ROSCAVEL, PVC, DN 32 MM (1"), PARA CIRCUITOS TERMINAIS, INSTALADO EM PAREDE - FORNECIMENTO E INSTALAÇÃO. AF_12/2015	M	1.000,00
7.2	ELETRODUTO RÍGIDO SOLDÁVEL, PVC, DN 25 MM (3/4)	M	1.000,00
7.3	ELETRODUTO RÍGIDO ROSCÁVEL, PVC, DN 40 MM (1 1/4"), PARA CIRCUITOS TERMINAIS, INSTALADO EM PAREDE - FORNECIMENTO E INSTALAÇÃO. AF_12/2015	M	200,00
7.4	ELETRODUTO FLEXÍVEL CORRUGADO, PVC, DN 25 MM (3/4"), PARA CIRCUITOS TERMINAIS, INSTALADO EM PAREDE - FORNECIMENTO E INSTALAÇÃO. AF_12/2015	M	1.000,00
7.5	ELETRODUTO FLEXÍVEL CORRUGADO, PVC, DN 32 MM (1"), PARA CIRCUITOS TERMINAIS, INSTALADO EM PAREDE - FORNECIMENTO E INSTALAÇÃO. AF_12/2015	M	1.000,00
7.6	CABO DE COBRE FLEXÍVEL ISOLADO, 1,5 MM², ANTI-CHAMA 0,6/1,0 KV, PARA CIRCUITOS TERMINAIS - FORNECIMENTO E INSTALAÇÃO. AF_12/2015	M	4.000,00
7.7	CABO DE COBRE FLEXÍVEL ISOLADO, 2,5 MM², ANTI-CHAMA 0,6/1,0 KV, PARA CIRCUITOS TERMINAIS - FORNECIMENTO E INSTALAÇÃO. AF_12/2015	M	4.000,00
7.8	CABO DE COBRE FLEXÍVEL ISOLADO, 4 MM², ANTI-CHAMA 0,6/1,0 KV, PARA CIRCUITOS TERMINAIS - FORNECIMENTO E INSTALAÇÃO. AF_12/2015	M	2.000,00

[Handwritten signatures]

Este documento encontra-se registrado no Conselho Regional de Engenharia e Agronomia do Estado do Maranhão, vinculado à Certidão nº 803043/2018, em 24/07/2018 em



Certidão nº 803043/2018
 11/10/2023, 16:07

Chave de Impressão: Dzxxa

O documento neste ato registrado foi emitido em 23/07/2018 e contém 8 folhas





COMISSÃO CENTRAL
DE LICITAÇÃO

7.9	CABO DE COBRE FLEXÍVEL ISOLADO, 6 MM ² , ANTI-CHAMA 0,6/1,0 KV, PARA CIRCUITOS TERMINAIS - FORNECIMENTO E INSTALAÇÃO. AF_12/2015	M	1.000,00
7.10	CABO DE COBRE FLEXÍVEL ISOLADO, 10 MM ² , ANTI-CHAMA 0,6/1,0 KV, PARA CIRCUITOS TERMINAIS - FORNECIMENTO E INSTALAÇÃO. AF_12/2015	M	400,00
7.11	CABO DE COBRE FLEXÍVEL ISOLADO, 16 MM ² , ANTI-CHAMA 0,6/1,0 KV, PARA CIRCUITOS TERMINAIS - FORNECIMENTO E INSTALAÇÃO. AF_12/2015	M	400,00
7.12	CABO DE COBRE FLEXÍVEL ISOLADO, 25 MM ² , ANTI-CHAMA 0,6/1,0 KV, PARA DISTRIBUIÇÃO - FORNECIMENTO E INSTALAÇÃO. AF_12/2015	M	200,00
7.13	CAIXA DE PASSAGEM 40X40X50 FUNDO BRITA COM TAMPA	UN	40,00
7.14	CAIXA DE PASSAGEM 60X60X70 FUNDO BRITA COM TAMPA	UN	40,00
7.15	DISJUNTOR TERMOMAGNETICO MONOPOLAR PADRAO NEMA (AMERICANO) 10 A 30A 240V, FORNECIMENTO E INSTALACAO	UN	100,00
7.16	DISJUNTOR TERMOMAGNETICO MONOPOLAR PADRAO NEMA (AMERICANO) 35 A 50A 240V, FORNECIMENTO E INSTALACAO	UN	20,00
7.17	DISJUNTOR TERMOMAGNETICO BIPOLAR PADRAO NEMA (AMERICANO) 10 A 50A 240V, FORNECIMENTO E INSTALACAO	UN	20,00
7.18	DISJUNTOR TERMOMAGNETICO TRIPOLAR PADRAO NEMA (AMERICANO) 10 A 50A 240V, FORNECIMENTO E INSTALACAO	UN	100,00
7.19	DISJUNTOR TERMOMAGNETICO TRIPOLAR PADRAO NEMA (AMERICANO) 60 A 100A 240V, FORNECIMENTO E INSTALACAO	UN	20,00
7.20	DISJUNTOR TERMOMAGNETICO TRIPOLAR PADRAO NEMA (AMERICANO) 125 A 150A 240V, FORNECIMENTO E INSTALACAO	UN	20,00
7.21	INTERRUPTOR SIMPLES (3 MÓDULOS), 10A/250V, INCLUINDO SUPORTE E PLACA - FORNECIMENTO E INSTALAÇÃO. AF_12/2015	UN	100,00
7.22	QUADRO DE DISTRIBUICAO DE ENERGIA EM CHAPA DE ACO GALVANIZADO, PARA 12 DISJUNTORES TERMOMAGNETICOS MONOPOLARES, COM BARRAMENTO TRIFASICO E NEUTRO - FORNECIMENTO E INSTALACAO	UN	30,00
7.23	INTERRUPTOR SIMPLES (1 MÓDULO), 10A/250V, INCLUINDO SUPORTE E PLACA - FORNECIMENTO E INSTALAÇÃO. AF_12/2015	UN	200,00
7.24	INTERRUPTOR SIMPLES (2 MÓDULOS), 10A/250V, INCLUINDO SUPORTE E PLACA - FORNECIMENTO E INSTALAÇÃO. AF_12/2015	UN	200,00
7.25	INTERRUPTOR PARALELO (1 MÓDULO), 10A/250V, INCLUINDO SUPORTE E PLACA - FORNECIMENTO E INSTALAÇÃO. AF_12/2015	UN	100,00
7.26	TOMADA BAIXA DE EMBUTIR (1 MÓDULO), 2P+T 10 A, INCLUINDO SUPORTE E PLACA - FORNECIMENTO E INSTALAÇÃO. AF_12/2015	UN	200,00
7.27	TOMADA PARA TELEFONE DE 4 POLOS PADRAO TELEBRAS - FORNECIMENTO E INSTALACAO	UN	40,00
7.28	INTERRUPTOR PULSADOR DE CAMPAINHA OU MINUTERIA 2A/250V C/ CAIXA - FORNECIMENTO E INSTALACAO	UN	20,00
7.29	INTERRUPTOR SIMPLES (1 MÓDULO) COM 1 TOMADA DE EMBUTIR 2P+T 10 A, INCLUINDO SUPORTE E PLACA - FORNECIMENTO E INSTALAÇÃO. AF_12/2015	UN	200,00
7.30	TOMADA BAIXA DE EMBUTIR (2 MÓDULOS), 2P+T 10 A, INCLUINDO SUPORTE E PLACA - FORNECIMENTO E INSTALAÇÃO. AF_12/2015	UN	200,00
7.31	TOMADA BAIXA DE EMBUTIR (1 MÓDULO), 2P+T 20 A, INCLUINDO SUPORTE E PLACA - FORNECIMENTO E INSTALAÇÃO. AF_12/2015	UN	40,00
7.32	LÂMPADA FLUORESCENTE COMPACTA 3U BRANCA 20 W, BASE E27 - FORNECIMENTO E INSTALAÇÃO	UN	400,00
7.33	LÂMPADA FLUORESCENTE ESPIRAL BRANCA 45 W, BASE E27 - FORNECIMENTO E INSTALAÇÃO	UN	200,00
7.34	REATOR PARA LAMPADA FLUORESCENTE 1X40W PARTIDA RAPIDA FORNECIMENTO E INSTALACAO	UN	200,00
7.35	REATOR PARA LAMPADA FLUORESCENTE 1X20W PARTIDA RAPIDA FORNECIMENTO E INSTALACAO	UN	200,00
7.36	LUMINARIA TIPO CALHA, DE SOBREPOR, COM REATOR DE PARTIDA RAPIDA E LAMPADA FLUORESCENTE 2X20W, COMPLETA, FORNECIMENTO E INSTALACAO	UN	100,00

Handwritten signatures

Este documento encontra-se registrado no Conselho Regional de Engenharia e Agronomia do Estado do Maranhão, vinculado à Certidão nº 803043/2018, em 24/07/2018 emitida



Certidão nº 803043/2018
11/10/2023, 16:07

Chave de Impressão: Dzxaxa

O documento neste ato registrado foi emitido em 23/07/2018 e contém 8 folhas





COMISSÃO CENTRAL
DE LICITAÇÃO

7.37	LUMINARIA TIPO CALHA, DE SOBREPOR, COM REATOR DE PARTIDA RAPIDA E LAMPADA FLUORESCENTE 2X40W, COMPLETA, FORNECIMENTO E INSTALACAO	UN	200,00
7.38	LAMPADA FLUORESCENTE 20W - FORNECIMENTO E INSTALACAO	UN	400,00
7.39	LAMPADA FLUORESCENTE 40W - FORNECIMENTO E INSTALACAO	UN	400,00
7.40	LUMINARIA TIPO SPOT PARA 1 LAMPADA INCANDESCENTE/FLUORESCENTE COMPACTA	UN	300,00
7.41	LUMINARIA ABERTA PARA ILUMINACAO PUBLICA, PARA LAMPADA A VAPOR DE MERCURIO ATE 400W E MISTA ATE 500W, COM BRACO EM TUBO DE ACO GALV D=50MM PROJ HOR=2.500MM E PROJ VERT= 2.200MM, FORNECIMENTO E INSTALACAO	UN	20,00
7.42	LAMPADA MISTA DE 250W - FORNECIMENTO E INSTALACAO	UN	20,00
7.43	REFLETOR REDONDO EM ALUMINIO COM SUPORTE E ALCA REGULAVEL PARA FIXACAO, COM LAMPADA VAPOR DE MERCURIO 250W	UN	20,00
7.44	HASTE COPERWELD 3/4" X 3,00M COM CONECTOR	UN	40,00
8	INSTALAÇÕES HIDROSSANITÁRIAS		
8.1	INSTALAÇÃO DE TUBO DE PVC, SÉRIE NORMAL, ESGOTO PREDIAL DN 40 MM (INSTALADO EM RAMAL DE DESCARGA OU RAMAL DE ESGOTO SANITÁRIO), INCLUSIVE CONEXÕES, CORTES E FIXAÇÕES, PARA PRÉDIOS. AF_10/2015	M	200,00
8.2	INSTALAÇÃO DE TUBO DE PVC, SÉRIE NORMAL, ESGOTO PREDIAL, DN 50 MM (INSTALADO EM RAMAL DE DESCARGA OU RAMAL DE ESGOTO SANITÁRIO), INCLUSIVE CONEXÕES, CORTES E FIXAÇÕES PARA, PRÉDIOS. AF_10/2015	M	200,00
8.3	INST. TUBO PVC, SÉRIE N, ESGOTO PREDIAL, DN 75 MM, (INST. EM RAMAL DE DESCARGA, RAMAL DE ESG. SANITÁRIO, PRUMADA DE ESG. SANITÁRIO OU VENTILAÇÃO), INCL. CONEXÕES, CORTES E FIXAÇÕES, P/ PRÉDIOS. AF_10/2015	M	200,00
8.4	INST. TUBO PVC, SÉRIE N, ESGOTO PREDIAL, 100 MM (INST. RAMAL DESCARGA, RAMAL DE ESG. SANIT., PRUMADA ESG. SANIT., VENTILAÇÃO OU SUB-COLETOR AÉREO), INCL. CONEXÕES E CORTES, FIXAÇÕES, P/ PRÉDIOS. AF_10/2015	M	200,00
8.5	INSTALAÇÃO DE TUBOS DE PVC, SOLDÁVEL, ÁGUA FRIA, DN 25 MM (INSTALADO EM RAMAL, SUB-RAMAL, RAMAL DE DISTRIBUIÇÃO OU PRUMADA), INCLUSIVE CONEXÕES, CORTES E FIXAÇÕES, PARA PRÉDIOS. AF_10/2015	M	200,00
8.6	INSTALAÇÃO TUBOS DE PVC, SOLDÁVEL, ÁGUA FRIA, DN 32 MM (INSTALADO EM RAMAL, SUB-RAMAL, RAMAL DE DISTRIBUIÇÃO OU PRUMADA), INCLUSIVE CONEXÕES, CORTES E FIXAÇÕES, PARA PRÉDIOS. AF_10/2015	M	200,00
8.7	INSTALAÇÃO DE TUBOS DE PVC, SOLDÁVEL, ÁGUA FRIA, DN 20 MM (INSTALADO EM RAMAL, SUB-RAMAL OU RAMAL DE DISTRIBUIÇÃO), INCLUSIVE CONEXÕES, CORTES E FIXAÇÕES, PARA PRÉDIOS. AF_10/2015	M	200,00
8.8	INSTALAÇÃO DE TUBOS DE PVC, SOLDÁVEL, ÁGUA FRIA, DN 40 MM (INSTALADO EM PRUMADA), INCLUSIVE CONEXÕES, CORTES E FIXAÇÕES, PARA PRÉDIOS. AF_10/2015	M	100,00
8.9	INSTALAÇÃO DE TUBOS DE PVC, SOLDÁVEL, ÁGUA FRIA, DN 50 MM (INSTALADO EM PRUMADA), INCLUSIVE CONEXÕES, CORTES E FIXAÇÕES, PARA PRÉDIOS. AF_10/2015	M	100,00
8.10	TUBO, PVC, SOLDÁVEL, DN 75 MM, INSTALADO EM RESERVAÇÃO DE ÁGUA DE EDIFICAÇÃO QUE POSSUA RESERVATÓRIO DE FIBRA/FIBROCIMENTO FORNECIMENTO E INSTALAÇÃO. AF_06/2016	M	60,00
8.11	TUBO, PVC, SOLDÁVEL, DN 85 MM, INSTALADO EM RESERVAÇÃO DE ÁGUA DE EDIFICAÇÃO QUE POSSUA RESERVATÓRIO DE FIBRA/FIBROCIMENTO FORNECIMENTO E INSTALAÇÃO. AF_06/2016	M	60,00
8.12	CAIXA SIFONADA, PVC, DN 150 X 185 X 75 MM, JUNTA ELÁSTICA, FORNECIDA E INSTALADA EM RAMAL DE DESCARGA OU EM RAMAL DE ESGOTO SANITÁRIO. AF_12/2014	UN	40,00
8.13	CAIXA SIFONADA, PVC, DN 100 X 100 X 50 MM, JUNTA ELÁSTICA, FORNECIDA E INSTALADA EM RAMAL DE DESCARGA OU EM RAMAL DE ESGOTO SANITÁRIO. AF_12/2014	UN	40,00
8.14	CAIXA D'ÁGUA EM POLIETILENO, 1000 LITROS, COM ACESSÓRIOS	UN	10,00
8.15	CAIXA D'ÁGUA EM POLIETILENO, 500 LITROS, COM ACESSÓRIOS	UN	10,00

Handwritten signatures

Este documento encontra-se registrado no Conselho Regional de Engenharia e Agronomia do Estado do Maranhão, vinculado à Certidão nº 803043/2018, em 24/07/2018 em



Certidão nº 803043/2018
11/10/2023, 16:07

Chave de Impressão: Dzxxa

O documento neste ato registrado foi emitido em 23/07/2018 e contém 8 folhas





COMISSÃO CENTRAL
 DE LICITAÇÃO

8.16	CAIXA DE GORDURA DUPLA EM CONCRETO PRE-MOLDADO DN 60MM COM TAMPA - FORNECIMENTO E INSTALACAO	UN	40,00
8.17	CAIXA DE INSPEÇÃO EM ALVENARIA DE TIJOLO MACIÇO 60X60X60CM, REVESTIDA INTERNAMENTE COM BARRA LISA (CIMENTO E AREIA, TRAÇO 1:4) E=2,0CM, COM TAMPA PRÉ-MOLDADA DE CONCRETO E FUNDO DE CONCRETO 15MPA TIPO C - ESCAVAÇÃO E CONFECÇÃO	UN	40,00
8.18	TORNEIRA DE BÓIA REAL, ROSCÁVEL, 2", FORNECIDA E INSTALADA EM RESERVAÇÃO DE ÁGUA. AF_06/2016	UN	20,00
8.19	LAVATÓRIO LOUÇA BRANCA SUSPENSO, 29,5 X 39CM OU EQUIVALENTE, PADRÃO POPULAR - FORNECIMENTO E INSTALAÇÃO. AF_12/2013	UN	30,00
8.20	TORNEIRA CROMADA DE MESA, 1/2" OU 3/4", PARA LAVATÓRIO, PADRÃO MÉDIO - FORNECIMENTO E INSTALAÇÃO. AF_12/2013	UN	100,00
8.21	TORNEIRA PLÁSTICA 3/4" PARA TANQUE - FORNECIMENTO E INSTALAÇÃO. AF_12/2013	UN	100,00
8.22	TORNEIRA CROMADA LONGA, DE PAREDE, 1/2" OU 3/4", PARA PIA DE COZINHA, PADRÃO MÉDIO - FORNECIMENTO E INSTALAÇÃO. AF_12/2013	UN	100,00
8.23	CUBA DE EMBUTIR DE AÇO INOXIDÁVEL MÉDIA - FORNECIMENTO E INSTALAÇÃO. AF_12/2013	UN	40,00
8.24	CUBA DE EMBUTIR OVAL EM LOUÇA BRANCA, 35 X 50CM OU EQUIVALENTE - FORNECIMENTO E INSTALAÇÃO. AF_12/2013	UN	40,00
8.25	MICTÓRIO SIFONADO DE LOUCA BRANCA COM PERTENCES, COM REGISTRO DE PRESSAO 1/2" COM CANOPLA CROMADA ACABAMENTO SIMPLES E CONJUNTO PARA FIXACAO - FORNECIMENTO E INSTALACAO	UN	20,00
8.26	VASO SANITÁRIO SIFONADO COM CAIXA ACOPLADA LOUÇA BRANCA, INCLUSO ENGATE FLEXÍVEL EM PLÁSTICO BRANCO, 1/2 X 40CM - FORNECIMENTO E INSTALAÇÃO. AF_12/2013	UN	60,00
8.27	SIFÃO DO TIPO FLEXÍVEL EM PVC 1" X 1.1/2" - FORNECIMENTO E INSTALAÇÃO. AF_12/2013	UN	100,00
8.28	SIFÃO DO TIPO GARRAFA EM METAL CROMADO 1 X 1.1/2" - FORNECIMENTO E INSTALAÇÃO. AF_12/2013	UN	100,00
8.29	SIFÃO DO TIPO GARRAFA/COPO EM PVC 1.1/4" X 1.1/2" - FORNECIMENTO E INSTALAÇÃO. AF_12/2013	UN	100,00
8.30	VÁLVULA EM METAL CROMADO TIPO AMERICANA 3.1/2" X 1.1/2" PARA PIA - FORNECIMENTO E INSTALAÇÃO. AF_12/2013	UN	100,00
8.31	BANCADA DE GRANITO CINZA POLIDO PARA LAVATÓRIO 0,50 X 0,60 M - FORNECIMENTO E INSTALAÇÃO. AF_12/2013	UN	10,00
8.32	BANCADA DE GRANITO CINZA POLIDO PARA PIA DE COZINHA 1,50 X 0,60 M - FORNECIMENTO E INSTALAÇÃO. AF_12/2013	UN	10,00
8.33	FOSSA SÉPTICA EM ALVENARIA DE TIJOLO CERÂMICO MACIÇO, DIMENSÕES EXTERNAS DE 1,90X1,10X1,40 M, VOLUME DE 1.500 LITROS, REVESTIDO INTERNAMENTE COM MASSA ÚNICA E IMPERMEABILIZANTE E COM TAMPA DE CONCRETO ARMADO COM ESPESSURA DE 8 CM	UN	4,00
8.34	SUMIDOURO EM ALVENARIA DE TIJOLO CERAMICO MACIÇO DIAMETRO 1,40M E ALTURA 5,00M, COM TAMPA EM CONCRETO ARMADO DIAMETRO 1,60M E ESPESSURA 10CM	UN	4,00
8.35	PONTO DE CONSUMO TERMINAL DE ÁGUA FRIA (SUBRAMAL) COM TUBULAÇÃO DE PVC, DN 25 MM, INSTALADO EM RAMAL DE ÁGUA, INCLUSOS RASGO E CHUMBAMENTO EM ALVENARIA. AF_12/2014	UN	100,00
8.36	VALVULA DESCARGA 1.1/2" COM REGISTRO, ACABAMENTO EM METAL CROMADO - FORNECIMENTO E INSTALACAO	UN	20,00
8.37	KIT DE REGISTRO DE GAVETA BRUTO DE LATÃO 3/4", INCLUSIVE CONEXÕES, ROSCÁVEL, INSTALADO EM RAMAL DE ÁGUA FRIA - FORNECIMENTO E INSTALAÇÃO. AF_12/2014	UN	60,00
8.38	KIT DE REGISTRO DE GAVETA BRUTO DE LATÃO 3/4", INCLUSIVE CONEXÕES, ROSCÁVEL, INSTALADO EM RAMAL DE ÁGUA FRIA - FORNECIMENTO E INSTALAÇÃO. AF_12/2014	UN	60,00

Handwritten signatures

Este documento encontra-se registrado no Conselho Regional de Engenharia e Agronomia do Estado do Maranhão, vinculado à Certidão nº 803043/2018, em 24/07/2018 em



Certidão nº 803043/2018
 11/10/2023, 16:07

Chave de Impressão: Dzxxa

O documento neste ato registrado foi emitido em 23/07/2018 e contém 8 folhas





COMISSÃO CENTRAL
DE LICITAÇÃO

8.39	KIT DE REGISTRO DE PRESSÃO BRUTO DE LATÃO 1/2", INCLUSIVE CONEXÕES, ROSCÁVEL, INSTALADO EM RAMAL DE ÁGUA FRIA - FORNECIMENTO E INSTALAÇÃO. AF_12/2014	UN	20,00
8.40	KIT DE REGISTRO DE PRESSÃO BRUTO DE LATÃO 3/4", INCLUSIVE CONEXÕES, ROSCÁVEL, INSTALADO EM RAMAL DE ÁGUA FRIA - FORNECIMENTO E INSTALAÇÃO. AF_12/2014	UN	20,00
9	IMPERMEABILIZAÇÕES		
9.1	IMPERMEABILIZAÇÃO DE SUPERFÍCIE COM MANTA ASFALTICA PROTEGIDA COM FILME DE ALUMINIO GOFRADO (DE ESPESSURA 0,8MM), INCLUSA APLICACAO DE EMULSAO ASFALTICA, E=3MM.	m²	2000,00
9.2	IMPERMEABILIZAÇÃO DE SUPERFÍCIE COM MANTA ASFALTICA (COM POLIMEROS TIPO APP), E=4 MM	m²	200,00
9.3	IMPERMEABILIZAÇÃO COM PINTURA A BASE DE RESINA EPOXI ALCATRAO, DUAS DEMAOS.	m²	4000,00
10	REVESTIMENTOS DE PAREDES E TETOS		
10.1	CHAPISCO APLICADO EM ALVENARIAS E ESTRUTURAS DE CONCRETO INTERNAS, COM COLHER DE PEDREIRO. ARGAMASSA TRAÇO 1:3 COM PREPARO MANUAL. AF_06/2014	m²	5.000,00
10.2	CHAPISCO APLICADO EM ALVENARIA (COM PRESENÇA DE VÃOS) E ESTRUTURAS DE CONCRETO DE FACHADA, COM COLHER DE PEDREIRO. ARGAMASSA TRAÇO 1:3 COM PREPARO MANUAL. AF_06/2014	m²	5.000,00
10.3	REBOCO TRAÇO 1:4 (CIMENTO E AREIA MEDIA), ESPESSURA 2,0CM, PREPARO MANUAL DA ARGAMASSA	m²	5.000,00
10.4	EMBOÇO, PARA RECEBIMENTO DE CERÂMICA, EM ARGAMASSA TRAÇO 1:2:8, PREPARO MANUAL, APLICADO MANUALMENTE EM FACES INTERNAS DE PAREDES, PARA AMBIENTE COM ÁREA ENTRE 5M2 E 10M2, ESPESSURA DE 20MM, COM EXECUÇÃO DE TALISCAS. AF_06/2014	m²	5.000,00
10.5	REVESTIMENTO CERÂMICO PARA PAREDES INTERNAS COM PLACAS TIPO GRÊS OU SEMI-GRÊS DE DIMENSÕES 20X20 CM APLICADAS EM AMBIENTES DE ÁREA MENOR QUE 5 M² A MEIA ALTURA DAS PAREDES. AF_06/2014	m²	5.000,00
10.6	FORRO DE GESSO EM PLACAS 60X60CM, ESPESSURA 1,2CM, INCLUSIVE FIXACAO COM ARAME	m²	5.400,00
10.7	FORRO EM PLACAS PRE-MOLDADAS DE GESSO LISO, BISOTADO, 60X60CM COM ESPESSURA CENTRAL 1,2CM E NAS BORDAS 3,0CM, INCLUSO FIXACAO COM ARAME E ESTRUTURA DE MADEIRA	m²	5.200,00
10.8	FORRO DE MADEIRA, TABUAS 10X1CM COM FRISO MACHO/FEMEA, EXCLUSIVE ENTARUGAMENTO	m²	1.200,00
10.9	FORRO DE PVC METABIL OU SIMILAR, EM PLACAS 1,25 X 0,625, COR BRANCA, APLICADO	m²	3.400,00
11	PAVIMENTAÇÕES		
11.1	PISO EM CONCRETO 20MPA PREPARO MECANICO, ESPESSURA 7 CM, COM ARMACAO EM TELA SOLDADA	m²	2.200,00
11.2	PISO CIMENTADO COM ARGAMASSA DE CIMENTO E AREIA NO TRAÇO 1:3 COM JUNTA PLÁSTICA	m²	1.400,00
11.3	REVESTIMENTO CERÂMICO PARA PISO COM PLACAS TIPO GRÊS DE DIMENSÕES 45X45 CM APLICADA EM AMBIENTES DE ÁREA MENOR QUE 5 M2. AF_06/2014	m²	1.600,00
11.4	REVESTIMENTO CERÂMICO PARA PISO COM PLACAS TIPO GRÊS DE DIMENSÕES 60X60 CM APLICADA EM AMBIENTES DE ÁREA MENOR QUE 5 M2. AF_06/2014	m²	2.000,00
11.5	PAVIMENTO EM PARALELEPIPEDO SOBRE COLCHAO DE AREIA REJUNTADO COM ARGAMASSA DE CIMENTO E AREIA NO TRAÇO 1:3 (PEDRAS PEQUENAS 30 A 35 PECAS POR M2)	m²	5.200,00
11.6	PISO EM PEDRA PORTUGUESA ASSENTADO SOBRE BASE DE AREIA, REJUNTADO COM CIMENTO COMUM	m²	1.600,00
11.7	EXECUÇÃO DE PAVIMENTO EM PISO INTERTRAVADO, COM BLOCO SEXTAVADO DE 25 X 25 CM, ESPESSURA 10 CM. AF_12/2015	m²	5.200,00

Handwritten signatures

Este documento encontra-se registrado no Conselho Regional de Engenharia e Agronomia do Estado do Maranhão, vinculado à Certidão nº 803043/2018, em 24/07/2018 em



Certidão nº 803043/2018
11/10/2023, 16:07

Chave de Impressão: Dzxax

O documento neste ato registrado foi emitido em 23/07/2018 e contém 8 folhas





COMISSÃO CENTRAL DE LICITAÇÃO

11.8	EXECUÇÃO DE PASSEIO (CALÇADA) OU PISO DE CONCRETO COM CONCRETO MOLDADO IN LOCO, FEITO EM OBRA, ACABAMENTO CONVENCIONAL, ESPESSURA 12 CM, ARMADO. AF_07/2016	m ²	8.200,00
12	PINTURAS		
12.1	APLICAÇÃO E LIXAMENTO DE MASSA LÁTEX EM PAREDES, DUAS DEMÃOS. AF_06/2014	m ²	2.000,00
12.2	APLICAÇÃO DE FUNDO SELADOR LÁTEX PVA EM PAREDES, UMA DEMÃO. AF_06/2014	m ²	2.000,00
12.3	APLICAÇÃO MANUAL DE PINTURA COM TINTA LÁTEX PVA EM PAREDES, DUAS DEMÃOS. AF_06/2014	m ²	4.000,00
12.4	APLICAÇÃO E LIXAMENTO DE MASSA LÁTEX EM TETO, DUAS DEMÃOS. AF_06/2014	m ²	2.000,00
12.5	APLICAÇÃO DE FUNDO SELADOR LÁTEX PVA EM TETO, UMA DEMÃO. AF_06/2014	m ²	2.000,00
12.6	APLICAÇÃO MANUAL DE PINTURA COM TINTA LÁTEX PVA EM TETO, DUAS DEMÃOS. AF_06/2014	m ²	4.000,00
12.7	APLICAÇÃO MANUAL DE PINTURA COM TINTA LÁTEX ACRÍLICA EM PAREDES, DUAS DEMÃOS. AF_06/2014	m ²	4.000,00
12.8	VERNIZ SINTETICO EM MADEIRA, DUAS DEMAOS	m ²	2.200,00
12.9	PINTURA ESMALTE BRILHANTE PARA MADEIRA, DUAS DEMAOS, SOBRE FUNDO NIVELADOR BRANCO	m ²	5.400,00
12.10	PINTURA ESMALTE BRILHANTE (2 DEMAOS) SOBRE SUPERFICIE METALICA, INCLUSIVE PROTECAO COM ZARCAO (1 DEMAO)	m ²	3.200,00
12.11	PINTURA ACRILICA PARA SINALIZAÇÃO HORIZONTAL EM PISO CIMENTADO	m ²	2.200,00
13	URBANIZAÇÃO		
13.1	ASSENTAMENTO DE GUIA (MEIO-FIO) EM TRECHO RETO, CONFECCIONADA EM CONCRETO PRÉ-FABRICADO, DIMENSÕES 100X15X13X30 CM (COMPRIMENTO X BASE INFERIOR X BASE SUPERIOR X ALTURA), PARA VIAS URBANAS (USO VIÁRIO). AF_06/2016	M	3.000,00
13.2	CONFECCÃO DE SARJETA EM CONCRETO PRÉ-FABRICADO, LARGURA DE 30CM EM CONCRETO FCK=20MPA, PARA VIAS URBANAS.	M	3.000,00
14	LIMPEZA		
14.1	CAPINA E LIMPEZA MANUAL DE TERRENO	m ²	2.000,00
14.2	LIMPEZA DE REVESTIMENTO EM PAREDE C/ SOLUCAO DE ACIDO MURIATICO/AMONIA	m ²	1.000,00
14.3	LIMPEZA LOUCAS E METAIS	UN	100,00
14.4	LIMPEZA FINAL DA OBRA	m ²	4.000,00

Caxias – Maranhão, 28 de junho de 2018.

Eng^o Civil José Murilo Costa Novais
CREA: 110424486-1

Secretário Municipal de Infraestrutura e Urbanismo

Eng^o Civil Alvaro Vicente Batista Novais
CREA: 111363913-0

Secretário Adjunto de Infraestrutura e Urbanismo

Este documento encontra-se registrado no Conselho Regional de Engenharia e Agronomia do Estado do Maranhão, vinculado à Certidão nº 803043/2018, em 24/07/2018 em



Certidão nº 803043/2018
11/10/2023, 16:07

Chave de Impressão: Dzxxa

O documento neste ato registrado foi emitido em 23/07/2018 e contém 8 folhas





Certidão de Acervo Técnico - CAT
Resolução Nº 1025 de 30 de Outubro de 2009
Resolução Nº 218 de 29 de Junho de 1973

CREA-MA

CAT COM REGISTRO DE ATESTADO

799912/2018

Atividade concluída

Conselho Regional de Engenharia e Agronomia do Estado do Maranhão

Processo Nº 022012024
Fls Nº 521
Visto e Página 1/3

CERTIFICAMOS, em cumprimento ao disposto na Resolução nº 1.025, de 30 de outubro de 2009, do Confea, que consta dos assentamentos deste Conselho Regional de Engenharia e Agronomia do Estado do Maranhão - Crea-MA, o Acervo Técnico do profissional **ROLFFE SILVA NUNES** referente à(s) Anotação(ões) de Responsabilidade Técnica - ART abaixo discriminada(s):

Profissional: **ROLFFE SILVA NUNES**
Registro: **1116215772MA** RNP: **1116215772**
Título profissional: **ENGENHEIRO CIVIL**

Número da ART: **MA20180169326** Tipo de ART: **OBRA / SERVIÇO** Registrada em: **18/04/2018** Baixada em: **06/05/2018**
Forma de registro: **INICIAL** Participação técnica: **CO-RESPONSÁVEL**
Empresa contratada: **MAXIMO CONSTRUÇÕES PROJETOS E INCORPORACAO EIRELI - ME**

Contratante: **PREFEITURA MUNICIPAL DE LIMA CAMPOS** CPF/CNPJ: **06.933.519/0001-09**
Endereço do contratante: **AVENIDA JK** Nº: **S/N**
Complemento: Bairro: **CENTRO**
Cidade: **LIMA CAMPOS** UF: **MA** CEP: **65780000**
Contrato: **CONVITE N 001/2018** Celebrado em: **16/03/2018**
Valor do contrato: **R\$ 132.800,60** Tipo de contratante: **Pessoa Jurídica de Direito Público**
Ação institucional: **Outros**
Endereço da obra/serviço: **POVOADO OLARIA** Nº: **S/N**
Complemento: Bairro: **ZONA RURAL**
Cidade: **Lima Campos** UF: **MA** CEP: **65728000**
Data de início: **16/03/2018** Conclusão efetiva: **17/04/2018**
Finalidade: **Infraestrutura**
Proprietário: **PREFEITURA MUNICIPAL DE LIMA CAMPOS** CPF/CNPJ: **06.933.519/0001-09**

Atividade Técnica: **7 - EXECUÇÃO #A0506 - PAVIMENTACAO ASFALTICA 53 - EXECUCAO 114.84 metro cúbico; 7 - EXECUÇÃO #A0534 - SARJETAS 53 - EXECUCAO 580.00 metro; 7 - EXECUÇÃO #A0535 - MEIO-FIOS 53 - EXECUCAO 580.00 metro;**

Observações

RESPONSABILIDADE TÉCNICA PELA EXECUÇÃO DA OBRA DE PAVIMENTAÇÃO ASFÁLTICA COM A. A. U.Q.(AREIA ASFALTO USINADO À QUENTE) NO POVOADO OLARIA, LOCALIZADO NA ZONA RURAL DO MUNICÍPIO DE LIMA CAMPOS, OBJETO DO CONVITE Nº 001/2018, DURANTE O PRAZO DE 30 DIAS.

Informações Complementares

CERTIFICAMOS, finalmente, que se encontra vinculado à presente Certidão de Acervo Técnico – CAT, o atestado contendo 2 folha(s), expedido pelo contratante da obra/serviço, a quem cabe a responsabilidade pela veracidade e exatidão das informações nele constantes.

Certidão de Acervo Técnico nº 799912/2018
24/07/2018, 09:13
wW782

A Certidão de Acervo Técnico (CAT) à qual o atestado está vinculado constituirá prova da capacidade técnico-profissional da pessoa jurídica somente se o responsável técnico indicado estiver ou venha a ser integrado ao seu quadro técnico por meio de declaração entregue no momento da habilitação ou da entrega das propostas.

Certificamos que se encontra vinculado à presente CAT o atestado apresentado em cumprimento à Lei nº 8.666/93, expedido pela pessoa jurídica contratante, a quem cabe a responsabilidade pela veracidade e exatidão das informações nele constantes. É de responsabilidade deste Conselho a verificação da atividade profissional em conformidade com a Lei nº 5.194/66 e Resoluções do Conselho Federal de Engenharia e Agronomia - CONFEA.

Esta certidão perderá a validade, caso ocorra qualquer alteração posterior dos elementos cadastrais nela contidos.

Fica(m) Excluído(s), no entanto, o(s) serviço(s) cujas atribuições não competem ao(s) profissional(is) em questão.

A autenticidade desta Certidão pode ser verificada em: <https://crea-ma.sitac.com.br/publico/>, com a chave: wW782





ESTADO DO MARANHÃO
 PREFEITURA MUNICIPAL DE LIMA CAMPOS
 CNPJ Nº 06.933.519/0001-09
 SECRETARIA MUNICIPAL DE ADMINISTRAÇÃO



ATESTADO DE CAPACIDADE TÉCNICA

Prefeitura Municipal de Lima Campos – Maranhão, Pessoa Jurídica de Direito Público, inscrita no CNPJ, sob o nº 06.933.519/0001-09, atesta para os devidos fins que a empresa MÁXIMO CONSTRUÇÕES PROJETOS E INCORPORAÇÃO EIRELI-ME, inscrita no CNPJ sob o nº. 22.791.070/0001-48, concluiu a OBRA DE PAVIMENTAÇÃO ASFÁLTICA EM A. A. U. Q. (AREIA ASFALTO USINADO À QUENTE) NO POVOADO OLARIA, ZONA RURAL DO MUNICÍPIO DE LIMA CAMPOS – MARANHÃO, no período de 16.03.2018 a 17.04.2018, objeto do CONTRATO DO CONVITE Nº 001/2018, conforme ART nº MA20180169326 e planilha orçamentária abaixo, tendo como CÓ-RESPONSÁVEL TÉCNICO o Eng.º Civil Rolffe Silva Nunes, RNP Nº 111621577-2. Atestamos ainda, que a obra foi executada de acordo com as condições contratuais, normas técnicas em vigor e em obediência ao projeto, especificações técnicas e demais elementos fornecidos pela contratante.

PLANILHA ORÇAMENTÁRIA:

ITEM	DESCRIÇÃO	UND	QUANTIDADE
1	SERVIÇOS PRELIMINARES		
1.1	PLACA DE OBRA EM CHAPA	M2	6,00
1.2	SERVICOS TOPOGRAFICOS PARA PAVIMENTACAO, INCLUSIVE NOTA DE SERVICOS, ACOMPANHAMENTO E GREIDE	M2	1.885,00
2	TERRAPLENAGEM		
2.1	ESC. E CARGA MATERIAL DE JAZIDA (CONSV)	M3	435,00
2.2	LIMPEZA MECANIZADA DE TERRENO COM REMOCAO DE CAMADA VEGETAL, UTILIZANDO MOTONIVELADORA	M2	1.885,00
2.3	TRANSP. LOCAL C/ BASC. 10M3 RODOV. NÃO PAV (RESTR)	TKM	45,24
2.4	REGULARIZACAO E COMPACTACAO DE SUBLEITO ATE 20 CM DE ESPESSURA	M2	1.740,00
2.5	SUB-BASE DE SOLO ESTABILIZADO GRANULOMETRICAMENTE SEM MISTURA COM MATERIAL DE JAZIDA	M3	435,00
2.6	BASE DE SOLO ESTABILIZADO GRANULOMETRICAMENTE SEM MISTURA COM MATERIAL DE JAZIDA	M3	435,00
3	PAVIMENTAÇÃO EM AAUQ		

Praça Duque de Caxias, s/nº - CENTRO – CEP 65728-000 – Lima Campos – MA.
 Fone: (99) 36461112 – Fax: (99) 36461101
 E-mail: administracao@limacampos.ma.gov.br

Este documento encontra-se registrado no Conselho Regional de Engenharia e Agronomia do Estado do Maranhão, vinculado à Certidão nº 799912/2018, em 24/07/2018 em



Certidão nº 799912/2018
 11/10/2023, 16:08
 Chave de Impressão: ww782

O documento neste ato registrado foi emitido em 23/07/2018 e contém 2 folhas





ESTADO DO MARANHÃO
PREFEITURA MUNICIPAL DE LIMA CAMPOS
CNPJ Nº 06.933.519/0001-09
SECRETARIA MUNICIPAL DE ADMINISTRAÇÃO



3.1	EXECUÇÃO DE IMPRIMAÇÃO LIGANTE COM EMULSÃO ASFÁLTICA RR-2C. AF_09/2017	M2	1.740,00
3.2	PINTURA DE LIGACAO COM EMULSAO RR-2C	M2	1.740,00
3.3	AREIA ASFALTO A QUENTE (AAUQ) COM CAP 50/70, INCLUSO USINAGEM E APLICACAO, EXCLUSIVE TRANSPORTE	M3	114,84
3.4	TRANSPORTE LOCAL DE MATERIAL BETUMINOSO	TKM	229,68
4	DRENAGEM		
4.1	GUIA (MEIO-FIO) CONCRETO, MOLDADA IN LOCO EM TRECHO RETO COM EXTRUSORA, 14 CM BASE X 30 CM ALTURA. AF_06/2016	M	580,00
4.2	EXECUÇÃO DE SARJETA DE CONCRETO USINADO, MOLDADA IN LOCO EM TRECHO RETO, 30 CM BASE X 10 CM ALTURA. AF_06/2016	M	580,00
5	SINALIZAÇÃO		
5.1	PINT. FAIXA-TINTA BASE ACRÍL. E=0,6MM-NBR 11862/92	M2	58,00
5.2	CAIACAO EM MEIO FIO	M2	72,50
6	LIMPEZA GERAL		
6.1	LIMPEZA GERAL	M2	1.885,00

Este documento encontra-se registrado no Conselho Regional de Engenharia e Agronomia do Estado do Maranhão, vinculado à Certidão nº 799912/2018, em 24/07/2018, emitida em



Lima Campos - Maranhão, 24 de abril de 2018.

Engenheiro (a) Fiscal da Prefeitura:

Rauana Alencar Borges
Engenheira Civil
CREA - MA / 111685236-5

Eng^a Civil Rauana Alencar Borges
CREA: 111685236-5
CPF: 046.102.643-07

Prefeito Municipal:

Jailson Fausto Alves
Jailson Fausto Alves
Prefeito Municipal
CPF: 225.945.313-91

Praça Duque de Caxias, s/nº - CENTRO - CEP 65728-000 - Lima Campos - MA.
Fone: (99) 36461112 - Fax: (99) 36461101
E-mail: administracao@limacampos.ma.gov.br

Certidão nº 799912/2018
11/10/2023, 16:08

Chave de Impressão: ww782
O documento neste ato registrado foi emitido em 23/07/2018 e contém 2 folhas



**CONSELHO REGIONAL DE CONTABILIDADE DO ESTADO DO MARANHÃO
CERTIDÃO DE HABILITAÇÃO PROFISSIONAL**

O **CONSELHO REGIONAL DE CONTABILIDADE DO ESTADO DO MARANHÃO** certifica que o(a) profissional identificado(a) no presente documento encontra-se habilitado para o exercício da profissão contábil.

IDENTIFICAÇÃO DO REGISTRO

NOME.....	: MARIO CESAR MEDEIROS DOS SANTOS
REGISTRO.....	: MA-009059/O-0
CATEGORIA.....	: TÉCNICO EM CONTABILIDADE
CPF.....	: ***.627.333-**

A falsificação deste documento constitui-se em crime previsto no Código Penal Brasileiro, sujeitando o autor à respectiva ação penal.

Emissão: MARANHÃO, 29/04/2024 as 12:26:58.

Válido até: 28/07/2024.

Código de Controle: 513955.

Para verificar a autenticidade deste documento consulte o site do CRCMA.

MAXIMO CONSTRUCOES PROJETOS E INCORPORAÇÃO LTDA
EPP

RUA DOS AZULÕES 01 EDIF OFICCE TOWER SALA 425

JARDIM RENASCENÇA 2

CNPJ Nº 22.791.070/0001-48

NIRE 21600025621
SAO LUIS-MA

CIRCULANTE **BALANÇO PATRIMONIAL ENCERRADO EM 31/12/2022**

DISPONÍVEL

Caixa	250.412,30	
Bancos	236.552,10	
Estoque	<u>208.025,00</u>	<u>694.989,40</u>

PERMANENTE

IMOBILIZADO

Móveis e Utensílios	229.000,00	
Instalações	249.323,50	
Máq. e Equipamentos	909.999,68	
(-) depreciação	-	<u>1.388.323,18</u>

Total do Ativo

2.083.312,58

PASSIVO

CIRCULANTE

EXIGÍVEL

Obrigações Sociais	2.373,25	
Tributos Federais	7.724,18	
Tributos Municipais-ISS	3.157,02	
Tributos Estaduais	<u>635,17</u>	<u>13.889,62</u>

PATRIMÔNIO LÍQUIDO

NÃO EXIGÍVEL

Capital Social	500.000,00	
Reservas de Capital	22.152,00	
Reservas de Lucros	24.512,00	
Lucro Líquido do exercício	<u>272.826,18</u>	<u>819.490,18</u>

Total do Passivo

833.379,80

São Luis-MA, 31 de Dezembro de 2022

JOELMA CARVALHO MARTINS

CPF: 778.855.033-72

Socia Administradora

Mario Cesar Medeiros dos Santos

CPF: 932.627.333-34

CRC/MA: 9059/O

Tec. Contabilidade

MAXIMO CONSTRUCOES PROJETOS E INCORPORAÇÃO LTDA EPP
RUA DOS AZULÕES 01 EDIF OFICCE TOWER SALA 425 JARDIM RENASCENÇA 2
CNPJ N° 22.791.070/0001-48
SÃO LUIS-MA
DEMONSTRAÇÃO DO RESULTADO DE EXERCICIO EM 31/12/2022

NIRE 21600025621

Receita de Serviços		2.747.105,00
Receita de Vendas		-
Total da Receita		2.747.105,00
(-) Impostos Faturados ISS		137.355,25
(-) ICMS		27.306,22
Receita Operacional Líquida		2.582.443,53
(-) Custo das Mercadorias Vendidas		961.486,75
Lucro Operacional Bruto		1.620.956,78
(-) Despesas Operacionais:		
Pró-Labore	274.710,50	
Ordenados	366.358,25	
Prev. Social - Obra/Func	111.006,55	
Telefone	13.991,84	
Obrig. Sociais - FGTS	29.308,66	
Honorários	10.200,00	
Engenheiro	42.000,00	
Despesas Financeiras	53.738,69	
Despesas com Veículos/Viagens	-	
Frete	118.200,00	
Aluguel	5.200,00	
Energia Elétrica/Água	29.160,25	
Impostos Federais/ISS	293.940,24	
Alvará/IPTU/Disp. Certidão/ART	315,62	
Imp. Sind/Outras Despesas/Mat. Expediente	-	
		1.348.130,60
(=) Lucro antes da Prov. P/ Imp. de Renda		272.826,18
(-) Prov. P/ Imposto de Renda		-
Lucro Líquido do Exercício		272.826,18

São Luis-MA, 31 de Dezembro de 2022

JOELMA CARVALHO MARTINS
CPF: 778.855.033-72
Socia Administradora

Mario Cesar Medeiros dos Santos
CPF: 932.627.333-34
CRC/MA: 9059/O
Tec. Contabilidade

**MAXIMO CONSTRUÇÕES PROJETOS E INCORPORAÇÃO LTDA
EPP**

**RUA DOS AZULÕES 01 EDIF OFICCE TOWER SALA 425 JARDIM RENASCENÇA 2
CNPJ N° 22.791.070/0001-48
SÃO LUIS-MA**

DEMONSTRATIVO DA CONTA DE SERVIÇOS EM 31/12/2022

NIRE 21600025621

RECEITA DE SERVIÇOS/2022

Janeiro	204.582,00	
Fevereiro	245.698,00	
Março	182.540,00	
Abril	269.897,00	
Mai	221.487,00	
Junho	182.341,00	
Julho	265.100,00	
Agosto	190.248,00	
Setembro	198.748,00	
Outubro	267.485,00	
Novembro	238.659,00	
Dezembro	<u>280.320,00</u>	<u>2.747.105,00</u>
Total dos Serviços		<u>2.747.105,00</u>

São Luis-MA, 31 de Dezembro de 2022

JOELMA CARVALHO MARTINS

CPF: 778.855.033-72

Socia Administradora

Mario Cesar Medeiros dos Santos

CPF: 932.627.333-34

CRC/MA: 9059/O

Tec Contabilidade

MAXIMO CONSTRUÇÕES PROJETOS E INCORPORAÇÃO LTDA EPP
RUA DOS AZULÕES 01 EDIFÍCIO OFICCE TOWER SALA 425 JARDIM
RENASCENÇA 2

CNPJ N° 22.791.070/0001-48

SÃO LUIS-MA

DEMONSTRATIVO DA CONTA DE MERCADORIAS ENCERRADA EM 31/12/2022

DÉBITO

Saldo Anterior		
Compras/22		
Janeiro	71.603,70	
Fevereiro	85.994,30	
Março	63.889,00	
Abril	94.463,95	
Maio	77.520,45	
Junho	63.819,35	
Julho	92.785,00	
Agosto	66.586,80	
Setembro	69.561,80	
Outubro	93.619,75	
Novembro	83.530,65	
Dezembro	98.112,00	961.486,75
Lucros e Perdas		288.446,03
Total do Débito		1.249.932,78

CRÉDITO

Vendas/21		
Janeiro	-	
Fevereiro	-	
Março	-	
Abril	-	
Maio	-	
Junho	-	
Julho	-	
Agosto	-	
Setembro	-	
Outubro	-	
Novembro	-	
Dezembro	-	-
Inventário para 2023		-
Total do Crédito		-

São Luis-MA, 31 de Dezembro de 2022

JOELMA CARVALHO MARTINS

CPF: 778.855.033-72

Sócia Administradora

Mario Cesar Medeiros dos Santos
CPF: 932.627.333-34
CRC/MA: 9059/O
Tec. Contabilidade

**MAXIMO CONSTRUÇÕES PROJETOS E INCORPORAÇÃO
LTDA EPP**

**Rua dos Azulões nº 1 Edifício Office Tower Sala 425 –
Jardim Renascença 02, Cep.: 65.075-060
CNPJ: 22.791.070/0001-48
SÃO LUIS - MARANHÃO**

ANÁLISE FINANCEIRA DO BALANÇO

INDÍCES MÍNIMOS ACEITÁVEIS
a) LC – Índice de Liquidez Corrente \geq a 1,00
b) LG - Índice de Liquidez Geral \geq a 1,00
c) SG - Solvência Geral \geq a 1,00
d) EG – Índice de Endividamento Geral \leq a 0,50

FÓRMULAS PARA AVALIAÇÃO DA CAPACIDADE FINANCEIRA			
Nº	DENOMINAÇÃO	FÓRMULA	ÍNDICE
01	Liquidez Corrente	$LC = (AC/PC)$	50,94
02	Liquidez Geral	$LG = (AC+ARLP)/(PC+PELP)$	50,94
03	Solvência Geral	$SG = (AT/PC)$	149,99
04	Endividamento Geral	$ET = (ET/AT)$	0,01

São Luis-MA., 31 de Dezembro de 2022

Mário César Medeiros dos Santos

CRC/MA – 9059/O-0

Tec. Contabilidade

NOTAS EXPLICATIVAS

Nota explicativa 01 – Declaração de conformidade

A empresa MÁXIMO CONSTRUÇÕES PROJETOS E INCORPORAÇÃO LTDA EPP, inscrita no CNPJ nº 22.791.070/0001-48, ela e está apresentando as suas Demonstrações Contábeis do exercício findo em 32 de dezembro de 2022 de acordo com a ITG 1000 – Modelo Contábil para Microempresas e Empresas de Pequeno Porte, emitida pelo Conselho Federal de Contabilidade (CFC).

Nota explicativa 02 – Descrições resumidas das operações

A empresa dedica-se a atividade de Serviços de engenharia; Obras de urbanização - ruas, praças e calçadas; Coleta de resíduos não-perigosos; Construção de edifícios; Construção de rodovias e ferrovias; Construção de obras-de-arte especiais; Construção de estações e redes de distribuição de energia elétrica; Manutenção de redes de distribuição de energia elétrica; Manutenção de estações e redes de telecomunicações; Construção de redes de abastecimento de água, coleta de esgoto e construções correlatas, exceto obras de irrigação; Construção de redes de transportes por dutos, exceto para água e esgoto; Montagem de estruturas metálicas; Construção de instalações esportivas e recreativas; Outras obras de engenharia civil não especificadas anteriormente (obras de contenção); Demolição de edifícios e outras estruturas; Preparação de canteiro e limpeza de terreno; Obras de terraplenagem; Instalações hidráulicas, sanitárias e de gás; Instalação e manutenção de sistemas centrais de ar condicionado, de ventilação e refrigeração; Instalações de sistema de prevenção contra incêndio; Impermeabilização em obras de engenharia civil; Instalação de portas, janelas, tetos, divisórias e armários embutidos de qualquer material; Obras de acabamento em gesso e estuque; Serviços de pintura de edifícios em geral; Aplicação de revestimentos e de resinas em interiores e exteriores; Outras obras de acabamento da construção; Obras de fundações; Montagem e desmontagem de andaimes e outras estruturas temporárias; Obras de alvenaria; Perfuração e construção de poços de água; Serviços de arquitetura; Aluguel de máquinas e equipamentos para construção sem operador, exceto andaimes; Limpeza em prédios e em domicílios; e está em plena atividade desde de 03/07/2015.

Nota explicativa 03 – Descrição resumida das políticas contábeis significativas utilizadas pela empresa

O capital social foi integralizado totalmente, constituindo o valor de R\$ 500.000,00 (quinhentos mil reais), dividido em 500.000 (quinhentas mil) quotas integralizadas em moeda corrente.

Nota explicativa 04 – Descrições resumidas de contingências passivas

A empresa não tem ações trabalhistas em andamento movidas por ex-funcionários.

Nota explicativa 05 – Qualquer outra informação relevante para a adequada compreensão das demonstrações contábeis

As demonstrações contábeis da referida empresa, mesmo que elaborada de forma simplificada, considera as especialidades e natureza das operações realizadas, bem como contemplou as necessidades de controle de informações no que se refere aos aspectos fiscais e gerenciais para melhor compreensão do público interessado.



MINISTÉRIO DA ECONOMIA
Secretaria Especial de Desburocratização, Gestão e Governo Digital
Secretaria de Governo Digital
Departamento Nacional de Registro Empresarial e Integração

Processo N° 0224042024
Fls N° 531
Visto Página 7 de 7

ASSINATURA ELETRÔNICA

Certificamos que o ato da empresa MÁXIMO CONSTRUÇÕES PROJETOS E INCORPORAÇÃO LTDA - EPP consta assinado digitalmente por:

IDENTIFICAÇÃO DO(S) ASSINANTE(S)	
CPF/CNPJ	Nome
77885503372	JOELMA CARVALHO MARTINS
83262733334	MARIO CESAR MEDEIROS DOS SANTOS

CERTIFICO O REGISTRO EM 19/04/2023 20:01 SOB N° 20230428975.
PROTOCOLO: 230428975 DE 19/04/2023.
CÓDIGO DE VERIFICAÇÃO: 12305265932. CNPJ DA SEDE: 22791070000148.
NIRE: 21600025621. COM EFEITOS DO REGISTRO EM: 29/03/2023.
MÁXIMO CONSTRUÇÕES PROJETOS E INCORPORAÇÃO LTDA - EPP

JUCEMA

CARLOS ANDRÉ DE MORAES PEREIRA
SECRETÁRIO-GERAL
www.empresafacil.ma.gov.br

A validade deste documento, se impresso, fica sujeito à comprovação de sua autenticidade nos respectivos portais, informando seus respectivos códigos de verificação.

MAXIMO CONSTRUÇÕES PROJETOS E INCORPORAÇÃO LTDA
EPP

RUA DOS AZULÕES 01 EDIFICIL OFICCE TOWER SALA 425
JARDIM RENASCENÇA 2
CNPJ 22.791.070/0001-48
SÃO LUIS-MA

BALANÇO PATRIMONIAL ENCERRADO EM 31/12/2023
NIRE 21600025621

ATIVO

CIRCULANTE

DISPONÍVEL

Caixa	100.214,50	
Bancos	115.632,30	
Estoque	<u>95.642,10</u>	<u>311.488,90</u>

PERMANENTE

IMOBILIZADO

Móveis e Utensílios	99.652,00	
Instalações	109.256,00	
Máq. e Equipamentos	570.552,94	
(-) depreciação	<u>-</u>	<u>779.460,94</u>
Total do Ativo		<u>1.090.949,84</u>

PASSIVO

CIRCULANTE

EXIGÍVEL

Obrigações Sociais	396,25	
Tributos Federais	17.375,41	
Tributos Municipais-ISS	8.119,35	
Tributos Estaduais	<u>1.614,13</u>	<u>27.505,14</u>

PATRIMÔNIO LÍQUIDO

NÃO EXIGÍVEL

Capital Social	500.000,00	
Reservas de Capital	45.260,00	
Reservas de Lucros	50.142,00	
Lucro Líquido do exercício	<u>468.042,70</u>	<u>1.063.444,70</u>
Total do Passivo		<u>1.090.949,84</u>

São Luis-MA, 31 de Dezembro de 2023

ROMMEL SILVA NUNES
CPF: 226.015.383-68
Socio-Administrador

Mario Cesar Medeiros dos Santos
CPF: 932.627.333-34
CRC/MA: 9059/O

MAXIMO CONSTRUÇÕES PROJETOS E INCORPORAÇÃO LTDA
EPP

RUA DOS AZULÕES 01 EDIF OFICCE TOWER SALA425 JARDIM
RENASCENÇA 2

CNPJ 22.791.070/0001-48

SÃO LUIS-MA

DEMONSTRATIVO DO RESULTADO DO EXERCICIO EM 31/12/2023

NIRE 21600025621

Receita de Serviços	2.379.935,00
Receita de Vendas	-
Total da Receita	2.379.935,00
(-) Impostos Faturados ISS	118.996,75
(-) ICMS	23.656,55
Receita Operacional Líquida	2.237.281,70
(-) Custo das Mercadorias Vendidas	832.977,25
Lucro Operacional Bruto	1.404.304,45

(-) Despesas Operacionais:	
Pró-Labore	237.993,50
Ordenados	131.939,68
Prev. Social - Obra/Func	39.977,72
Telefone	12.121,73
Obrig. Sociais - FGTS	10.555,17
Honorários	10.200,00
Engenheiro	42.000,00
Despesas Financeiras	46.556,14
Despesas com Veículos/Viagens	-
Fretes	118.996,75
Aluguel	5.590,00
Energia Elétrica/Água	25.262,78
Impostos Federais/ISS	254.653,05
Alvará/IPTU/Disp. Certidão/ART	415,23
Imp. Sind/Outras Despesas/Mat. Expediente	-
	936.261,75
(=) Lucro antes da Prov. P/ Imp. de Renda	468.042,70
(-) Prov. P/ Imposto de Renda	-
Lucro Líquido do Exercício	468.042,70

São Luis-MA, 31 de Dezembro de 2023

ROMMEL SILVA NUNES
CPF: 226.015.383-68
Socio-Administrador

Mario Cesar Medeiros dos Santos
CPF: 932.627.333-34
CRC/MA: 9059/O

MAXIMO CONSTRUÇÕES PROJETOS E INCORPORAÇÃO LTDA
EPP
RUA DOS AZULÕES 01 EDIFICIO OFICCE TOWER SALA 425
JARDIM RENASCENÇA 2
CNPJ Nº 22.791.070/0001-48
SÃO LUIS-MA

DEMONSTRATIVO DA CONTA DE SERVIÇOS EM 31/12/2023

NIRE 21600025621

RECEITA DE SERVIÇOS/2023

Janeiro	210.543,00	
Fevereiro	225.360,00	
Março	175.421,00	
Abril	245.623,00	
Mai	219.896,00	
Junho	174.521,00	
Julho	170.265,00	
Agosto	200.130,00	
Setembro	189.987,00	
Outubro	190.324,00	
Novembro	215.478,00	
Dezembro	162.387,00	<u>2.379.935,00</u>
Total dos Serviços		<u>2.379.935,00</u>

São Luis-MA, 31 de Dezembro de 2023

ROMMEL SILVA NUNES

CPF: 226.015.383-68

Socio-Administrador

Mario Cesar Medeiros dos Santos

CPF: 932.627.333-34

CRC/MA: 9059/O

MAXIMO CONSTRUÇÕES PROJETOS E INCORPORAÇÃO LTDA EPP
RUA DOS AZULÕES 01 EDIFÍCIO OFICCE TOWER SALA 425 JARDIM
RENASCENÇA 2
CNPJ N° 22.791.070/0001-48
SÃO LUIS-MA

DEMONSTRATIVO DA CONTA DE MERCADORIAS ENCERRADA EM 31/12/2023

NIRE 21600025621

DÉBITO

Saldo Anterior		-
Compras/23		
Janeiro	73.690,05	
Fevereiro	78.876,00	
Março	61.397,35	
Abril	85.968,05	
Maió	76.963,60	
Junho	61.082,35	
Julho	59.592,75	
Agosto	70.045,50	
Setembro	66.495,45	
Outubro	66.613,40	
Novembro	75.417,30	
Dezembro	<u>56.835,45</u>	<u>832.977,25</u>
Lucros e Perdas		<u>249.893,18</u>
Total do Débito		<u>1.082.870,43</u>

CRÉDITO

Vendas/23		
Janeiro	-	
Fevereiro	-	
Março	-	
Abril	-	
Maió	-	
Junho	-	
Julho	-	
Agosto	-	
Setembro	-	
Outubro	-	
Novembro	-	
Dezembro	<u>-</u>	<u>-</u>
Inventário para 2024		
Total do Crédito		<u>-</u>

São Luis-MA, 31 de Dezembro de 2023

ROMMEL SILVA NUNES
CPF: 226.015.383-68
Socio-Administrador

Mario Cesar Medeiros dos Santos
CPF: 932.627.333-34
CRC/MA: 9059/O

**MAXIMO CONSTRUÇÕES PROJETOS E INCORPORAÇÃO
LTDA EPP**

**Rua dos Azulões nº 1 Edifício Office Tower Sala 425 –
Jardim Renascença 02, Cep.: 65.075-060
CNPJ: 22.791.070/0001-48
SÃO LUIS - MARANHÃO**

ANÁLISE FINANCEIRA DO BALANÇO

ÍNDICES MÍNIMOS ACEITÁVEIS	
a)	LC – Índice de Liquidez Corrente \geq a 1,00
b)	LG - Índice de Liquidez Geral \geq a 1,00
c)	SG - Solvência Geral \geq a 1,00
d)	EG – Índice de Endividamento Geral \leq a 0,50

FÓRMULAS PARA AVALIAÇÃO DA CAPACIDADE FINANCEIRA			
Nº	DENOMINAÇÃO	FÓRMULA	ÍNDICE
01	Liquidez Corrente	$LC = (AC/PC)$	11,32
02	Liquidez Geral	$LG = (AC+ARLP)/(PC+PELP)$	11,32
03	Solvência Geral	$SG = (AT/PC)$	39,66
04	Endividamento Geral	$ET = (ET/AT)$	0,03

São Luis-MA., 31 de Dezembro de 2023

Mário César Medeiros dos Santos

CRC/MA – 9059/O-0

NOTAS EXPLICATIVAS

Nota explicativa 01 – Declaração de conformidade

A empresa MÁXIMO CONSTRUÇÕES PROJETOS E INCORPORAÇÃO LTDA EPP, inscrita no CNPJ nº 22.791.070/0001-48, ela e está apresentando as suas Demonstrações Contábeis do exercício findo em 31 de dezembro de 2023 de acordo com a ITG 1000 – Modelo Contábil para Microempresas e Empresas de Pequeno Porte, emitida pelo Conselho Federal de Contabilidade (CFC).

Nota explicativa 02 – Descrições resumidas das operações

A empresa dedica-se a atividade de 71.12-0-00 - Serviços de engenharia; 71.11-1-00 - Serviços de arquitetura; 43.11-8-02 - Preparação de canteiro e limpeza de terreno; 38.11-4-00 - Coleta de resíduos não-perigosos; 81.21-4-00 - Limpeza em prédios e em domicílios; 42.13-8-00 - Obras de urbanização - ruas, praças e calçadas; 43.11-8-01 - Demolição de edifícios e outras estruturas; 42.22-7-01 - Construção de redes de abastecimento de água, coleta de esgoto e construções correlatas, exceto obras de irrigação; 43.13-4-00 - Obras de terraplenagem; 43.91-6-00 - Obras de fundações; 43.99-1-03 - Obras de alvenaria; 43.30-4-03 - Obras de acabamento em gesso e estuque; 43.30-4-99 - Outras obras de acabamento da construção; 43.99-1-02 - Montagem e desmontagem de andaimes e outras estruturas temporárias; 42.11-1-01 - Construção de rodovias e ferrovias; 41.20-4-00 - Construção de edifícios; 42.12-0-00 - Construção de obras de arte especiais; 42.23-5-00 - Construção de redes de transportes por dutos, exceto para água e esgoto; 43.99-1-05 - Perfuração e construção de poços de água; 42.21-9-02 - Construção de estações e redes de distribuição de energia elétrica; 42.21-9-03 - Manutenção de redes de distribuição de energia elétrica; 42.99-5-01 - Construção de instalações esportivas e recreativas; 43.22-3-02 - Instalação e manutenção de sistemas centrais de ar condicionado, de ventilação e refrigeração; 43.22-3-01 - Instalações hidráulicas, sanitárias e de gás; 43.22-3-03 - Instalações de sistema de prevenção contra incêndio; 43.30-4-01 - Impermeabilização em obras de engenharia civil; 43.30-4-02 - Instalação de portas, janelas, tetos, divisórias e armários embutidos de qualquer material; 43.30-4-05 - Aplicação de revestimentos e de resinas em interiores e exteriores; 42.21-9-05 - Manutenção de estações e redes de telecomunicações; 42.92-8-01 - Montagem de estruturas metálicas; 43.30-4-04 - Serviços de pintura de edifícios em geral; 77.32-2-01 - Aluguel de máquinas e equipamentos para construção sem operador, exceto andaimes; 42.99-5-99 - Outras obras de engenharia civil não especificadas anteriormente (obras de contenção); 4930-2/01 Transporte rodoviário de carga, exceto produtos perigosos e mudanças, municipal; 4930-2/02 Transporte rodoviário de carga, exceto produtos perigosos e mudanças, intermunicipal, interestadual e internacional; 4742-3/00 Comércio varejista de material elétrico; 4744-0/03 Comércio varejista de materiais hidráulicos; 4744-0/99 Comércio varejista de materiais de construção em geral e em domicílios; e está em plena atividade desde de 03/07/2015.

Nota explicativa 03 – Descrição resumida das políticas contábeis significativas utilizadas pela empresa

O capital social foi integralizado totalmente, constituindo o valor de R\$ 500.000,00 (quinhentos mil reais), dividido em 500.000 (quinhentas mil) quotas integralizadas em moeda corrente.

Nota explicativa 04 – Descrições resumidas de contingências passivas

A empresa não tem ações trabalhistas em andamento movidas por ex-funcionários.

Nota explicativa 05 – Qualquer outra informação relevante para a adequada compreensão das demonstrações contábeis

As demonstrações contábeis da referida empresa, mesmo que elaborada de forma simplificada, considera as especialidades e natureza das operações realizadas, bem como contemplou as necessidades de controle de informações no que se refere aos aspectos fiscais e gerenciais para melhor compreensão do público interessado.

Rommel Silva Nunes
CPF: 226.015.383-68
Sócio-Administrador

Mário Cesar Medeiros dos Santos
CPF: 832.627.333-34
CRC/MA: 9059/O



MINISTÉRIO DA ECONOMIA
Secretaria Especial de Desburocratização, Gestão e Governo Digital
Secretaria de Governo Digital
Departamento Nacional de Registro Empresarial e Integração

Processo N° 0224042024
Fls N° 539
Visto _____
Página 8 de 8

ASSINATURA ELETRÔNICA

Certificamos que o ato da empresa MÁXIMO CONSTRUÇÕES PROJETOS E INCORPORAÇÃO LTDA - EPP consta assinado digitalmente por:

IDENTIFICAÇÃO DO(S) ASSINANTE(S)	
CPF/CNPJ	Nome
22601538368	ROMMEL SILVA NUNES
83262733334	MARIO CESAR MEDEIROS DOS SANTOS

CERTIFICO O REGISTRO EM 05/04/2024 16:48 SOB N° 20240423836.
PROTOCOLO: 240423836 DE 03/04/2024.
CÓDIGO DE VERIFICAÇÃO: 12404783557. CNPJ DA SEDE: 22791070000148.
NIRE: 21600025621. COM EFEITOS DO REGISTRO EM: 02/04/2024.
MÁXIMO CONSTRUÇÕES PROJETOS E INCORPORAÇÃO LTDA - EPP

JUCEMA

CARLOS ANDRÉ DE MORAES PEREIRA
SECRETÁRIO-GERAL
www.empresafacil.ma.gov.br

A validade deste documento, se impresso, fica sujeito à comprovação de sua autenticidade nos respectivos portais, informando seus respectivos códigos de verificação.

LIVRO DIÁRIO

Livro nº 08

TERMO DE ABERTURA

Contém o presente livro 15 (quinze) Folhas, numeradas eletronicamente, do 01 ao 15 que servirá como Livro Diário nº 08 da empresa: **MÁXIMO CONSTRUÇÕES PROJETOS E INCORPORAÇÃO LTDA EPP**, estabelecida na Rua dos Azulões nº 1 Edifício Oficce Tower Sala 425 – Jardim Renascença 02, Cep.: 65.075-060 - Cidade de São Luis Estado do Maranhão, com o Ramo de Atividade Principal de Serviços de Engenharia, devidamente inscrita no CNPJ sob nº 22.791.070/0001-48, e Registrada na Junta Comercial do Estado do Maranhão – JUCEMA sob nº 21600025621 em 03/07/2015. Período de escrituração de 01.01.2022 a 31.12.2022.

São Luis – MA, 01 de Janeiro de 2022.

Joelma Carvalho Martins
CPF: 778.855.033-72
Sócia Administradora

Mário Cesar Medeiros dos Santos
CPF: 832.627.333-34
CCRC/MA: 9059/O
Tec. Contabilidade

	São Luis-MA, 31 de Janeiro de 2022			
	Operações realizadas neste mês.			
	Caixa			
a	Receita de Serviços			
		R\$ <u>204.582,00</u>		
	31 Rec. Pelos Serviços Prestados neste mês		<u>204.582,00</u>	<u>204.582,00</u>
	-----	X -----		
	Diversos			
a	Caixa			
		R\$ <u>172.421,05</u>		
	INSS A RECOLHER			
	06 Pg Contribuição ao INSS neste mês		8.199,40	
	ALUGUEL			
	06 Pago aluguel neste mês		400,00	
	FGTS A RECOLHER			
	06 pago FGTS neste mês		2.164,86	
	TELEFONE			
	06 pg conta de telefone-TELEMAR		1.042,00	
	MATERIAL DE EXPEDIENTE			
	06 Pg material de expediente detes mês		-	
	AGUA/ENERGIA ELETRICA			
	14 Pg conta de Água/luz		2.171,62	
	FORNECEDORES			
	14 Pg fornecedores Neste mês		71.603,70	
	IMPOSTOS FEDERAIS/ESTADUAIS			
	14 pago Imposto Federal neste mês .		21.890,27	
	ISS - Imposto sobre Serviços			
	14 pago ISS neste mês		10.229,10	
	ALVARÁ/IPTU/ART/CND			
	21 Pg Alvará/IPTU/ART/CND neste mês.		315,62	
	HONORÁRIOS			
	31 Pg de honorários neste mês.		850,00	
	TRIBUTOS ESTADUAIS			
	31 pago icms neste mês		2.033,55	
	DESPESAS FINANCEIRAS			
	31 pg despesas financeiras neste mês		4.002,02	
	ORDENADOS			
	31 Pago ordenados neste mês		27.060,72	
	PRÓ-LABORE A PAGAR			
	31 Pg retirada de sócio Joelma Carvalho Martins		<u>20.458,20</u>	<u>172.421,05</u>
	-----	X -----		
	São Luis, 28 de Fevereiro de 2022			
	Operações realizadas neste mês.			
	Caixa			
a	Receita de Serviços			
		R\$ <u>245.698,00</u>		
	28 Rec. Pelos Serviços Prestados neste mês		<u>245.698,00</u>	<u>245.698,00</u>
	-----	X -----		
	Diversos			
a	Caixa			
		R\$ <u>200.960,95</u>		
	INSS A RECOLHER			
	05 Pg Contribuição ao INSS neste mês		8.646,17	
	ALUGUEL			
	05 Pago aluguel neste mês		400,00	
	FGTS A RECOLHER			
	05 pago FGTS neste mês		2.282,82	
	TELEFONE			
	05 pg conta de telefone-TELEMAR		1.251,41	
	MATERIAL DE EXPEDIENTE			
	05 Pg material de expediente detes mês		-	

	AGUA/ENERGIA ELETRICA					
	15 Pg conta de Água/luz				2.608,06	
	FORNECEDORES					
	15 Pg fornecedores Neste mês				85.994,30	
	IMPOSTOS FEDERAIS/ESTADUAIS					
	15 pago Imposto Federal neste mês .				26.289,69	
	ISS - Imposto sobre Serviços					
	15 pago ISS neste mês				12.284,90	
	ALVARÁ/IPTU/ART/CND					
	21 Pg Alvará/IPTU/ART/CND neste mês.				-	
	HONORÁRIOS					
	28 Pg de honorários neste mês.				850,00	
	TRIBUTOS ESTADUAIS					
	28 pago icms neste mês				2.442,24	
	DESPESAS FINANCEIRAS					
	28 pg despesas financeiras neste mês				4.806,33	
	ORDENADOS					
	28 Pago ordenados neste mês				28.535,23	
	PRÓ-LABORE A PAGAR					
	28 Pg retirada de sócio Joelma Carvalho Martins				24.569,80	200.960,95
			X			
	São Luis, 31 de Março de 2022					
	Operações realizadas neste mês.					
	Caixa					
a	Receita de Serviços					
		R\$		182.540,00		
	31 Rec. Pelos Serviços Prestados neste mês				182.540,00	182.540,00
			X			
	Diversos					
a	Caixa					
		R\$		160.119,31		
	INSS A RECOLHER					
	05 Pg Contribuição ao INSS neste mês				8.723,00	
	ALUGUEL					
	05 Pago aluguel neste mês				400,00	
	FGTS A RECOLHER					
	05 pago FGTS neste mês				2.303,10	
	TELEFONE					
	05 pg conta de telefone-TELEMAR				929,73	
	MATERIAL DE EXPEDIENTE					
	05 Pg material de expediente detes mês				-	
	AGUA/ENERGIA ELETRICA					
	13 Pg conta de Água/luz				1.937,64	
	FORNECEDORES					
	13 Pg fornecedores Neste mês				63.889,00	
	IMPOSTOS FEDERAIS/ESTADUAIS					
	13 pago Imposto Federal neste mês .				19.531,78	
	ISS - Imposto sobre Serviços					
	13 pago ISS neste mês				9.127,00	
	ALVARÁ/IPTU/ART/CND					
	23 Pg Alvará/IPTU/ART/CND neste mês.				-	
	HONORÁRIOS					
	30 Pg de honorários neste mês.				850,00	
	TRIBUTOS ESTADUAIS					
	30 pago icms neste mês				1.814,45	
	DESPESAS FINANCEIRAS					
	30 pg despesas financeiras neste mês				3.570,84	
	ORDENADOS					
	30 Pago ordenados neste mês				28.788,77	
	PRÓ-LABORE A PAGAR					

	30 Pg retirada de sócio Joelma Carvalho Martins		18.254,00	160.119,31
	----- X -----			
	São Luis, 30 de Abril de 2022			
	Operações realizadas neste mês.			
	Caixa			
a	Receita de Serviços			
		R\$	269.897,00	
	30 Rec. Pelos Serviços Prestados neste mês		269.897,00	269.897,00
	----- X -----			
	Diversos			
a	Caixa			
		R\$	225.448,90	
	INSS A RECOLHER			
	06 Pg Contribuição ao INSS neste mês		10.553,37	
	ALUGUEL			
	06 Pago aluguel neste mês		400,00	
	FGTS A RECOLHER			
	06 pago FGTS neste mês		2.786,37	
	TELEFONE			
	06 pg conta de telefone-TELEMAR		1.374,67	
	MATERIAL DE EXPEDIENTE			
	06 Pg material de expediente detes mês		-	
	AGUA/ENERGIA ELETRICA			
	15 Pg conta de Água/luz		2.864,93	
	FORNECEDORES			
	15 Pg fornecedores Neste mês		94.463,95	
	IMPOSTOS FEDERAIS/ESTADUAIS			
	15 pago Imposto Federal neste mês .		28.878,98	
	ISS - Imposto sobre Serviços			
	15 pago ISS neste mês		13.494,85	
	ALVARÁ/IPTU/ART/CND			
	22 Pg Alvará/IPTU/ART/CND neste mês.		-	
	HONORÁRIOS			
	30 Pg de honorários neste mês.		850,00	
	TRIBUTOS ESTADUAIS			
	30 pago icms neste mês		2.682,78	
	DESPESAS FINANCEIRAS			
	30 pg despesas financeiras neste mês		5.279,71	
	ORDENADOS			
	30 Pago ordenados neste mês		34.829,60	
	PRÓ-LABORE A PAGAR			
	30 Pg retirada de sócio Joelma Carvalho Martins		26.989,70	225.448,90
	----- X -----			
	São Luis, 31 de Maio de 2022			
	Operações realizadas neste mês.			
	Caixa			
a	Receita de Serviços			
		R\$	221.487,00	
	31 Rec. Pelos Serviços Prestados neste mês		221.487,00	221.487,00
	----- X -----			
	Diversos			
a	Caixa			
		R\$	194.232,07	
	INSS A RECOLHER			
	04 Pg Contribuição ao INSS neste mês		10.631,51	
	ALUGUEL			
	06 Pago aluguel neste mês		400,00	
	FGTS A RECOLHER			
	06 pago FGTS neste mês		2.807,00	
	TELEFONE			

	06 pg conta de telefone-TELEMAR		1.128,10	
	MATERIAL DE EXPEDIENTE			
	06 Pg material de expediente detes mês		-	
	AGUA/ENERGIA ELETRICA			
	13 Pg conta de Água/luz		2.351,06	
	FORNECEDORES			
	13 Pg fornecedores Neste mês		77.520,45	
	IMPOSTOS FEDERAIS/ESTADUAIS			
	13 pago Imposto Federal neste mês .		23.699,11	
	ISS - Imposto sobre Serviços			
	13 pago ISS neste mês		11.074,35	
	ALVARÁ/IPTU/ART/CND			
	23 Pg Alvará/IPTU/ART/CND neste mês.		-	
	HONORÁRIOS			
	31 Pg de honorários neste mês.		850,00	
	TRIBUTOS ESTADUAIS			
	31 pago icms neste mês		2.201,58	
	DESPESAS FINANCEIRAS			
	31 pg despesas financeiras neste mês		4.332,71	
	ORDENADOS			
	31 Pago ordenados neste mês		35.087,49	
	PRÓ-LABORE A PAGAR			
	31 Pg retirada de sócio Joelma Carvalho Martins		22.148,70	194.232,07
		X		
	São Luis, 30 de Junho de 2022			
	Operações realizadas neste mês.			
	Caixa			
a	Receita de Serviços			
		R\$	182.341,00	
	30 Rec. Pelos Serviços Prestados neste mês		182.341,00	182.341,00
		X		
	Diversos			
a	Caixa			
		R\$	166.968,03	
	INSS A RECOLHER			
	06 Pg Contribuição ao INSS neste mês		10.251,91	
	ALUGUEL			
	06 Pago aluguel neste mês		400,00	
	FGTS A RECOLHER			
	06 pago FGTS neste mês		2.706,78	
	TELEFONE			
	06 pg conta de telefone-TELEMAR		928,72	
	MATERIAL DE EXPEDIENTE			
	06 Pg material de expediente detes mês		-	
	AGUA/ENERGIA ELETRICA			
	15 Pg conta de Água/luz		1.935,53	
	FORNECEDORES			
	15 pago fornecedores neste mês		63.819,35	
	IMPOSTOS FEDERAIS/ESTADUAIS			
	15 pago Imposto Federal neste mês .		19.510,49	
	ISS - Imposto sobre Serviços			
	15 pago ISS neste mês		9.117,05	
	ALVARÁ/IPTU/ART/CND			
	21 Pg Alvará/IPTU/ART/CND neste mês.		-	
	HONORÁRIOS			
	30 Pg de honorários neste mês.		850,00	
	TRIBUTOS ESTADUAIS			
	30 pago icms neste mês		1.812,47	
	DESPESAS FINANCEIRAS			
	30 pg despesas financeiras neste mês		3.566,94	
	ORDENADOS			

	30	Pago ordenados neste mês			33.834,69	
		PRÓ-LABORE A PAGAR				
	30	Pg retirada de sócio Joelma Carvalho Martins			<u>18.234,10</u>	<u>166.968,03</u>
		-----	X	-----		
		São Luis, 31 de Julho de 2022				
		Operações realizadas neste mês.				
		Caixa				
a		Receita de Serviços				
			R\$	<u>265.100,00</u>		
	31	Rec. Pelos Serviços Prestados neste mês			<u>265.100,00</u>	<u>265.100,00</u>
		-----	X	-----		
		Diversos				
a		Caixa				
			R\$	<u>216.035,70</u>		
		INSS A RECOLHER				
	06	Pg Contribuição ao INSS neste mês			9.176,49	
		ALUGUEL				
	06	Pago aluguel neste mês			400,00	
		FGTS A RECOLHER				
	06	pago FGTS neste mês			2.422,84	
		TELEFONE				
	06	pg conta de telefone-TELEMAR			1.350,23	
		MATERIAL DE EXPEDIENTE				
	06	Pg material de expediente detes mês			-	
		AGUA/ENERGIA ELETRICA				
	15	Pg conta de Água/luz			2.814,01	
		FORNECEDORES				
	15	Pg fornecedores Neste mês			92.785,00	
		IMPOSTOS FEDERAIS/ESTADUAIS				
	15	pago Imposto Federal neste mês .			28.365,70	
		ISS - Imposto sobre Serviços				
	15	pago ISS neste mês			13.255,00	
		ALVARÁ/IPTU/ART/CND				
	22	Pg Alvará/IPTU/ART/CND neste mês.			-	
		HONORÁRIOS				
	30	Pg de honorários neste mês.			850,00	
		TRIBUTOS ESTADUAIS				
	30	pago icms neste mês			2.635,09	
		DESPESAS FINANCEIRAS				
	30	pg despesas financeiras neste mês			5.185,87	
		ORDENADOS				
	30	Pago ordenados neste mês			30.285,46	
		PRÓ-LABORE A PAGAR				
	30	Pg retirada de sócio Joelma Carvalho Martins			<u>26.510,00</u>	<u>216.035,70</u>
		-----	X	-----		
		São Luis, 31 de Agosto de 2022				
		Operações realizadas neste mês.				
		Caixa				
a		Receita de Serviços				
			R\$	<u>190.248,00</u>		
	31	Rec. Pelos Serviços Prestados neste mês			<u>190.248,00</u>	<u>190.248,00</u>
		-----	X	-----		
		Diversos				
a		Caixa				
			R\$	<u>167.001,11</u>		
		INSS A RECOLHER				
	05	Pg Contribuição ao INSS neste mês			9.129,31	
		ALUGUEL				
	05	Pago aluguel neste mês			400,00	
		FGTS A RECOLHER				

	05	pago FGTS neste mês			2.410,38	
		TELEFONE				
	05	pg conta de telefone-TELEMAR			968,99	
		MATERIAL DE EXPEDIENTE				
	05	Pg material de expediente detes mês			-	
		AGUA/ENERGIA ELETRICA				
	17	Pg conta de Água/luz			2.019,46	
		FORNECEDORES				
	17	Pg fornecedores Neste mês			66.586,80	
		IMPOSTOS FEDERAIS/ESTADUAIS				
	17	pago Imposto Federal neste mês .			20.356,54	
		ISS - Imposto sobre Serviços				
	17	pago ISS neste mês			9.512,40	
		ALVARÁ/IPTU/ART/CND				
	24	Pg Alvará/IPTU/ART/CND neste mês.			-	
		HONORÁRIOS				
	31	Pg de honorários neste mês.			850,00	
		TRIBUTOS ESTADUAIS				
	31	pago icms neste mês			1.891,07	
		DESPEAS FINANCEIRAS				
	31	pg despesas financeiras neste mês			3.721,62	
		ORDENADOS				
	31	Pago ordenados neste mês			30.129,74	
		PRO-LABORE A PAGAR				
	31	Pg retirada de sócio Joelma Carvalho Martins			<u>19.024,80</u>	<u>167.001,11</u>
			X			
		São Luis, 30 de Setembro de 2022				
		Operações realizadas neste mês.				
		Caixa				
a		Receita de Serviços				
			R\$	<u>198.748,00</u>		
	30	Rec. Pelos Serviços Prestados neste mês			<u>198.748,00</u>	<u>198.748,00</u>
			X			
		Diversos				
a		Caixa				
			R\$	<u>172.781,97</u>		
		INSS A RECOLHER				
	04	Pg Contribuição ao INSS neste mês			9.181,25	
		ALUGUEL				
	04	Pago aluguel neste mês			400,00	
		FGTS A RECOLHER				
	04	pago FGTS neste mês			2.424,09	
		TELEFONE				
	04	pg conta de telefone-TELEMAR			1.012,28	
		MATERIAL DE EXPEDIENTE				
	04	Pg material de expediente detes mês			-	
		AGUA/ENERGIA ELETRICA				
	16	Pg conta de Água/luz			2.109,69	
		FORNECEDORES				
	16	pago fornecedores neste mês			69.561,80	
		IMPOSTOS FEDERAIS/ESTADUAIS				
	16	pago Imposto Federal neste mês .			21.266,04	
		ISS - Imposto sobre Serviços				
	16	pago ISS neste mês			9.937,40	
		ALVARÁ/IPTU/ART/CND				
	23	Pg Alvará/IPTU/ART/CND neste mês.			-	
		HONORÁRIOS				
	30	Pg de honorários neste mês.			850,00	
		TRIBUTOS ESTADUAIS				
	30	pago icms neste mês			1.975,56	
		DESPEAS FINANCEIRAS				

	30	pg despesas financeiras neste mês			3.887,90	
		ORDENADOS				
	30	Pago ordenados neste mês			30.301,16	
		PRÓ-LABORE A PAGAR				
	30	Pg retirada de sócio Joelma Carvalho Martins			<u>19.874,80</u>	<u>172.781,97</u>
		----- X -----				
		São Luis, 31 de Outubro de 2022				
		Operações realizadas neste mês.				
		Caixa				
a		Receita de Serviços				
			R\$	<u>267.485,00</u>		
	31	Rec. Pelos Serviços Prestados neste mês			<u>267.485,00</u>	<u>267.485,00</u>
		----- X -----				
		Diversos				
a		Caixa				
			R\$	<u>215.282,77</u>		
		INSS A RECOLHER				
	05	Pg Contribuição ao INSS neste mês			8.670,74	
		ALUGUEL				
	05	Pago aluguel neste mês			400,00	
		FGTS A RECOLHER				
	05	pagto FGTS neste mês			2.289,30	
		TELEFONE				
	05	pg conta de telefone-TELEMAR			1.362,38	
		MATERIAL DE EXPEDIENTE				
	05	Pg material de expediente detes mês			-	
		AGUA/ENERGIA ELETRICA				
	14	Pg conta de Água/luz			2.839,33	
		FORNECEDORES				
	14	Pg fornecedores Neste mês			93.619,75	
		IMPOSTOS FEDERAIS/ESTADUAIS				
	14	pagto Imposto Federal neste mês .			28.620,90	
		ISS - Imposto sobre Serviços				
	14	pagto ISS neste mês			13.374,25	
		ALVARÁ/IPTU/ART/CND				
	21	Pg Alvará/IPTU/ART/CND neste mês.			-	
		HONORÁRIOS				
	31	Pg de honorários neste mês.			850,00	
		TRIBUTOS ESTADUAIS				
	31	pagto icms neste mês			2.658,80	
		DESPESAS FINANCEIRAS				
	31	pg despesas financeiras neste mês			5.232,52	
		ORDENADOS				
	31	Pago ordenados neste mês			28.616,30	
		PRÓ-LABORE A PAGAR				
	31	Pg retirada de sócio Joelma Carvalho Martins			<u>26.748,50</u>	<u>215.282,77</u>
		----- X -----				
		São Luis, 30 de Novembro de 2022				
		Operações realizadas neste mês.				
		Caixa				
a		Receita de Serviços				
			R\$	<u>238.659,00</u>		
	30	Rec. Pelos Serviços Prestados neste mês			<u>238.659,00</u>	<u>238.659,00</u>
		----- X -----				
		Diversos				
a		Caixa				
			R\$	<u>212.459,35</u>		
		INSS A RECOLHER				
	04	Pg Contribuição ao INSS neste mês			12.171,16	
		ALUGUEL				

	04	Pago aluguel neste mês			400,00	
		FGTS A RECOLHER				
	04	pago FGTS neste mês			3.213,51	
		TELEFONE				
	04	pg conta de telefone-TELEMAR			1.215,56	
		MATERIAL DE EXPEDIENTE				
	04	Pg material de expediente detes mês			-	
		AGUA/ENERGIA ELETRICA				
	16	Pg conta de Água/luz			2.533,34	
		FORNECEDORES				
	16	pago fornecedores neste mês			83.530,65	
		IMPOSTOS FEDERAIS/ESTADUAIS				
	16	pago Imposto Federal neste mês .			25.536,51	
		ISS - Imposto sobre Serviços				
	16	pago ISS neste mês			11.932,95	
		ALVARÁ/IPTU/ART/CND				
	23	Pg Alvará/IPTU/ART/CND neste mês.			-	
		HONORÁRIOS				
	30	Pg de honorários neste mês.			850,00	
		TRIBUTOS ESTADUAIS				
	30	pago icms neste mês			2.372,27	
		DESPESAS FINANCEIRAS				
	30	pg despesas financeiras neste mês			4.668,63	
		ORDENADOS				
	30	Pago ordenados neste mês			40.168,86	
		ORDENADOS/13º SALARIO 1ª PARCELA				
	30	Pago folha da 1ª parcela do 13º Salário			-	
		PRO-LABORE A PAGAR				
	30	Pg retirada de sócio Joelma Carvalho Martins			23.865,90	212.459,35
		----- X -----				
		São Luis, 31 de Dezembro de 2022				
		Operações realizadas neste mês.				
		Caixa				
a		Receita de Serviços				
			R\$	280.320,00		
	31	Rec. Pelos Serviços Prestados neste mês			280.320,00	280.320,00
		----- X -----				
		Diversos				
a		Caixa				
			R\$	209.967,62		
		INSS A RECOLHER				
	20	Pg Contribuição ao INSS neste mês		5.672,23		
	20	Pg Contribuição ao INSS sobre o 13º Salário neste mês		-	5.672,23	
		ALUGUEL				
	06	Pago aluguel neste mês			400,00	
		FGTS A RECOLHER				
	06	pago FGTS neste mês			1.497,62	
		TELEFONE				
	06	pg conta de telefone-TELEMAR			1.427,75	
		MATERIAL DE EXPEDIENTE				
	06	Pg material de expediente detes mês			-	
		AGUA/ENERGIA ELETRICA				
	16	Pg conta de Água/luz			2.975,57	
		FORNECEDORES				
	16	pago fornecedores neste mês			98.112,00	
		IMPOSTOS FEDERAIS/ESTADUAIS				
	16	pago Imposto Federal neste mês .			29.994,24	
		ISS - Imposto sobre Serviços				
	16	pago ISS neste mês			14.016,00	
		ALVARÁ/IPTU/ART/CND				

23	Pg Alvará/IPTU/ART/CND neste mês.		-	
HONORÁRIOS				
30	Pg de honorários neste mês.		850,00	
TRIBUTOS ESTADUAIS				
30	pagο icms neste mês		2.786,38	
DESPESAS FINANCEIRAS				
30	pg despesas financeiras neste mês		5.483,60	
ORDENADOS				
30	Pago ordenados neste mês		18.720,23	
ORDENADOS/13ª SALARIO 2ª PARCELA				
30	Pago folha da 2ª parcela do 13ª Salário		-	
PRO-LABORE A PAGAR				
30	Pg retirada de sócio Joelma Carvalho Martins		<u>28.032,00</u>	<u>209.967,62</u>
	-----	X	-----	

MAXIMO CONST PROJ E INCORP LTDA EPP
RUA DOS AZULÕES 01 EDIFICIO OFICCE TOWER SALA 425
JARDIM RENASCENÇA 2
CNPJ N° 22.791.070/0001-48
SÃO LUIS-MA
NIRE 21600025621

ATIVO

CIRCULANTE **BALANÇO PATRIMONIAL ENCERRADO EM 31/12/2022**

DISPONÍVEL

Caixa	250.412,30	
Bancos	236.552,10	
Estoque	<u>208.025,00</u>	<u>694.989,40</u>

PERMANENTE

IMOBILIZADO

Móveis e Utensílios	229.000,00	
Instalações	249.323,50	
Máq. e Equipamentos	909.999,68	
(-) depreciação	<u>-</u>	<u>1.388.323,18</u>

Total do Ativo

2.083.312,58

PASSIVO

CIRCULANTE

EXIGÍVEL

Obrigações Sociais	2.373,25	
Tributos Federais	7.724,18	
Tributos Municipais-ISS	3.157,02	
Tributos Estaduais	<u>635,17</u>	<u>13.889,62</u>

PATRIMÔNIO LÍQUIDO

NÃO EXIGÍVEL

Capital Social	500.000,00	
Reservas de Capital	22.152,00	
Reservas de Lucros	24.512,00	
Lucro Líquido do exercício	<u>272.826,18</u>	<u>819.490,18</u>

Total do Passivo

833.379,80

São Luis-MA, 31 de Dezembro de 2022

JOELMA CARVALHO MARTINS

CPF: 778.855.033-72

Socia Administradora

Mario Cesar Medeiros dos Santos
CPF: 932.627.333-34
CRC/MA: 9059/O
Tec. Contabilidade

MAXIMO CONST PROJ E INCORP LTDA EPP
RUA DOS AZULÕES 01 EDIF OFICCE TOWER SALA 425 JARDIM
RENASCENÇA 2
CNPJ N° 22.791.070/0001-48
SÃO LUIS-MA

DEMONSTRATIVO DO RESULTADO DO EXERCICIO EM 31/12/2022
NIRE 21600025621

Receita de Serviços	2.747.105,00
Receita de Vendas	-
Total da Receita	2.747.105,00
(-) Impostos Faturados ISS	137.355,25
(-) ICMS	27.306,22
Receita Operacional Líquida	2.582.443,53
(-) Custo das Mercadorias Vendidas	961.486,75
Lucro Operacional Bruto	1.620.956,78

(-) Despesas Operacionais:	
Pró-Labore	274.710,50
Ordenados	366.358,25
Prev. Social - Obra/Func	111.006,55
Telefone	13.991,84
Obrig. Sociais - FGTS	29.308,66
Honorários	10.200,00
Engenheiro	42.000,00
Despesas Financeiras	53.738,69
Despesas com Veículos/Viagens	-
Fretes	118.200,00
Aluguel	5.200,00
Energia Elétrica/Água	29.160,25
Impostos Federais/ISS	293.940,24
Alvará/IPTU/Disp. Certidão/ART	315,62
Imp. Sind/Outras Despesas/Mat. Expediente	-
	1.348.130,60
(=) Lucro antes da Prov. P/ Imp. de Renda	272.826,18
(-) Prov. P/ Imposto de Renda	-
Lucro Líquido do Exercício	272.826,18

São Luis-MA, 31 de Dezembro de 2022

JOELMA CARVALHO MARTINS
CPF: 778.855.033-72
Socia Administradora

Mario Cesar Medeiros dos Santos
CPF: 932.627.333-34
CRC/MA: 9059/O
Tec. Contabilidade

MAXIMO CONST PROJ E INCORP LTDA EPP
RUA DOS AZULÕES 01 EDIFICIO OFICCE TOWER SALA 425
JARDIM RENASCENÇA 2
CNPJ Nº 22.791.070/0001-48
SÃO LUIS-MA

DEMONSTRATIVO DA CONTA DE SERVIÇOS EM 31/12/2022

NIRE 21600025621

RECEITA DE SERVIÇOS/2022

Janeiro	204.582,00	
Fevereiro	245.698,00	
Março	182.540,00	
Abril	269.897,00	
Maio	221.487,00	
Junho	182.341,00	
Julho	265.100,00	
Agosto	190.248,00	
Setembro	198.748,00	
Outubro	267.485,00	
Novembro	238.659,00	
Dezembro	<u>280.320,00</u>	<u>2.747.105,00</u>
Total dos Serviços		<u>2.747.105,00</u>

São Luis-MA, 31 de Dezembro de 2022

JOELMA CARVALHO MARTINS

CPF: 778.855.033-72

Socia Administradora

Mario Cesar Medeiros dos Santos

CPF: 932.627.333-34

CRC/MA: 9059/O

Tec Contabilidade

MAXIMO CONST PROJ E INCORP LTDA EPP
RUA DOS AZULÕES 01 EDIFICIO OFICCE TOWER SALA 425 JARDIM
RENASCENÇA 2
CNPJ N° 22.791.070/0001-48
SÃO LUIS-MA

DEMONSTRATIVO DA CONTA DE MERCADORIAS ENCERRADA EM 31/12/2022

DÉBITO

Saldo Anterior		-
Compras/22		
Janeiro	71.603,70	
Fevereiro	85.994,30	
Março	63.889,00	
Abril	94.463,95	
Maio	77.520,45	
Junho	63.819,35	
Julho	92.785,00	
Agosto	66.586,80	
Setembro	69.561,80	
Outubro	93.619,75	
Novembro	83.530,65	
Dezembro	<u>98.112,00</u>	<u>961.486,75</u>
Lucros e Perdas		<u>288.446,03</u>
Total do Débito		<u>1.249.932,78</u>

CRÉDITO

Vendas/21		
Janeiro	-	
Fevereiro	-	
Março	-	
Abril	-	
Maio	-	
Junho	-	
Julho	-	
Agosto	-	
Setembro	-	
Outubro	-	
Novembro	-	
Dezembro	-	
Inventário para 2023		
Total do Crédito		<u>-</u>

São Luis-MA, 31 de Dezembro de 2022

JOELMA CARVALHO MARTINS
CPF: 778.855.033-72
Sócia Administradora

Mario Cesar Medeiros dos Santos
CPF: 932.627.333-34
CRC/MA: 9059/O
Tec. Contabilidade

LIVRO DIÁRIO

Livro nº 08

TERMO DE ENCERRAMENTO

Contém o presente livro **15** (quinze) Folhas, numeradas eletronicamente, do **01** ao **15** que serviu como Livro Diário nº 08 da empresa: **MÁXIMO CONSTRUÇÕES PROJETOS E INCORPORAÇÃO LTDA EPP**, estabelecida na Rua dos Azulões nº 1 Edifício Oficce Tower Sala 425 – Jardim Renascença 02, Cep.: 65.075-060 - Cidade de São Luis Estado do Maranhão, com o Ramo de Atividade Principal de Serviços de Engenharia, devidamente inscrita no CNPJ sob nº 22.791.070/0001-48, e Registrada na Junta Comercial do Estado do Maranhão – JUCEMA sob nº 21600025621 em 03/07/2015. Período de escrituração de 01.01.2022 a 31.12.2022.

São Luis – MA, 31 de Dezembro de 2022.

Joelma Carvalho Martins
CPF: 778.855.033-72
Sócia Administradora

Mário Cesar Medeiros dos Santos
CPF: 832.627.333-34
CCRC/MA: 9059/O
Tec. Contabilidade



MINISTÉRIO DA ECONOMIA
Secretaria Especial de Desburocratização, Gestão e Governo Digital
Secretaria de Governo Digital
Departamento Nacional de Registro Empresarial e Integração

Processo N° 0221042024
Fls N° 555
Visto Página 16 de 16

ASSINATURA ELETRÔNICA

Certificamos que o ato da empresa MÁXIMO CONSTRUÇÕES PROJETOS E INCORPORAÇÃO LTDA - EPP consta assinado digitalmente por:

IDENTIFICAÇÃO DO(S) ASSINANTE(S)	
CPF/CNPJ	Nome
77885503372	JOELMA CARVALHO MARTINS
83262733334	MARIO CESAR MEDEIROS DOS SANTOS

CERTIFICO A AUTENTICAÇÃO EM 20/04/2023 08:25 SOB N° 20230428703.
PROTOCOLO: 230428703 DE 29/03/2023. NIRE: 21600025621.
MÁXIMO CONSTRUÇÕES PROJETOS E INCORPORAÇÃO LTDA - EPP

JUCEMA

ANSELMO DIAS CARNEIRO LOPES FILHO
RESPONSÁVEL PELA AUTENTICAÇÃO
SÃO LUÍS, 20/04/2023
empresafacil.ma.gov.br

LIVRO DIÁRIO

Livro nº 09

TERMO DE ABERTURA

Contém o presente livro **15** (quinze) Folhas, numeradas eletronicamente, do **01** ao **15** que servirá como Livro Diário nº 09 da empresa: **MÁXIMO CONSTRUÇÕES PROJETOS E INCORPORAÇÃO LTDA EPP**, estabelecida na Rua dos Azulões nº 1 Edifício Oficce Tower Sala 425 – Jardim Renascença 02, Cep.: 65.075-060 - Cidade de São Luis Estado do Maranhão, com o Ramo de Atividade Principal de Serviços de Engenharia, devidamente inscrita no CNPJ sob nº 22.791.070/0001-48, e Registrada na Junta Comercial do Estado do Maranhão – JUCEMA sob nº 21600025621 em 03/07/2015. Período de escrituração de 01.01.2023 a 31.12.2023.

São Luis – MA, 01 de Janeiro de 2023.

Rommel Silva Nunes
CPF: 226.015.383-68
Sócio-Administrador

Mário Cesar Medeiros dos Santos
CPF: 832.627.333-34
CRC/MA: 9059/O

São Luis-MA, 31 de Janeiro de 2023			
Operações realizadas neste mês.			
	Caixa		
a	Receita de Serviços		
		R\$	<u>210.543,00</u>
	31 Rec. Pelos Serviços Prestados neste mês		<u>210.543,00</u>
	-----	X	-----
	Diversos		
a	Caixa		
		R\$	<u>159.610,92</u>
	INSS A RECOLHER		
	06 Pg Contribuição ao INSS neste mês		4.512,66
	ALUGUEL		
	06 Pago aluguel neste mês		430,00
	FGTS A RECOLHER		
	06 pago FGTS neste mês		1.191,46
	TELEFONE		
	06 pg conta de telefone-TELEMAR		1.072,36
	MATERIAL DE EXPEDIENTE		
	06 Pg material de expediente detes mês		-
	AGUA/ENERGIA ELETRICA		
	16 Pg conta de Água/luz		2.234,89
	FORNECEDORES		
	16 Pg fornecedores Neste mês		73.690,05
	IMPOSTOS FEDERAIS/ESTADUAIS		
	16 pago Imposto Federal neste mês .		22.528,10
	ISS - Imposto sobre Serviços		
	16 pago ISS neste mês		10.527,15
	ALVARÁ/IPTU/ART/CND		
	22 Pg Alvará/IPTU/ART/CND neste mês.		415,23
	HONORÁRIOS		
	31 Pg de honorários neste mês.		850,00
	TRIBUTOS ESTADUAIS		
	31 pago icms neste mês		2.092,80
	DESPESAS FINANCEIRAS		
	31 pg despesas financeiras neste mês		4.118,63
	ORDENADOS		
	31 Pago ordenados neste mês		14.893,28
	PRÓ-LABORE A PAGAR		
	31 Pg retirada de sócio Rommel Silva Nunes		<u>21.054,30</u>
	-----	X	-----
	159.610,92		<u>159.610,92</u>
São Luis, 28 de Fevereiro de 2023			
Operações realizadas neste mês.			
	Caixa		
a	Receita de Serviços		
		R\$	<u>225.360,00</u>
	28 Rec. Pelos Serviços Prestados neste mês		<u>225.360,00</u>
	-----	X	-----
	Diversos		
a	Caixa		
		R\$	<u>168.859,48</u>
	INSS A RECOLHER		
	06 Pg Contribuição ao INSS neste mês		4.512,66
	ALUGUEL		
	06 Pago aluguel neste mês		430,00
	FGTS A RECOLHER		
	06 pago FGTS neste mês		1.191,46
	TELEFONE		
	06 pg conta de telefone-TELEMAR		1.147,83
	MATERIAL DE EXPEDIENTE		
	06 Pg material de expediente detes mês		-

	AGUA/ENERGIA ELETRICA				
	15 Pg conta de Água/luz			2.392,17	
	FORNECEDORES				
	15 Pg fornecedores Neste mês			78.876,00	
	IMPOSTOS FEDERAIS/ESTADUAIS				
	15 pago Imposto Federal neste mês .			24.113,52	
	ISS - Imposto sobre Serviços				
	15 pago ISS neste mês			11.268,00	
	ALVARÁ/IPTU/ART/CND				
	21 Pg Alvará/IPTU/ART/CND neste mês.			-	
	HONORÁRIOS				
	28 Pg de honorários neste mês.			850,00	
	TRIBUTOS ESTADUAIS				
	28 pago icms neste mês			2.240,08	
	DESPEAS FINANCEIRAS				
	28 pg despesas financeiras neste mês			4.408,48	
	ORDENADOS				
	28 Pago ordenados neste mês			14.893,28	
	PRÓ-LABORE A PAGAR				
	28 Pg retirada de sócio Rommel Silva Nunes			<u>22.536,00</u>	<u>168.859,48</u>
		X			
	São Luis, 31 de Março de 2023				
	Operações realizadas neste mês.				
	Caixa				
a	Receita de Serviços				
		R\$		<u>175.421,00</u>	
	31 Rec. Pelos Serviços Prestados neste mês			<u>175.421,00</u>	<u>175.421,00</u>
		X			
	Diversos				
a	Caixa				
		R\$		<u>136.288,76</u>	
	INSS A RECOLHER				
	06 Pg Contribuição ao INSS neste mês			4.512,66	
	ALUGUEL				
	06 Pago aluguel neste mês			430,00	
	FGTS A RECOLHER				
	06 pago FGTS neste mês			1.191,46	
	TELEFONE				
	06 pg conta de telefone-TELEMAR			893,47	
	MATERIAL DE EXPEDIENTE				
	06 Pg material de expediente detes mês			-	
	AGUA/ENERGIA ELETRICA				
	13 Pg conta de Água/luz			1.862,08	
	FORNECEDORES				
	13 Pg fornecedores Neste mês			61.397,35	
	IMPOSTOS FEDERAIS/ESTADUAIS				
	13 pago Imposto Federal neste mês .			18.770,05	
	ISS - Imposto sobre Serviços				
	13 pago ISS neste mês			8.771,05	
	ALVARÁ/IPTU/ART/CND				
	23 Pg Alvará/IPTU/ART/CND neste mês.			-	
	HONORÁRIOS				
	30 Pg de honorários neste mês.			850,00	
	TRIBUTOS ESTADUAIS				
	30 pago icms neste mês			1.743,68	
	DESPEAS FINANCEIRAS				
	30 pg despesas financeiras neste mês			3.431,57	
	ORDENADOS				
	30 Pago ordenados neste mês			14.893,28	
	PRÓ-LABORE A PAGAR				

	30 Pg retirada de sócio Rommel Silva Nunes		17.542,10	136.288,76
	----- X -----			
	São Luis, 30 de Abril de 2023			
	Operações realizadas neste mês.			
	Caixa			
a	Receita de Serviços			
	R\$ <u>245.623,00</u>			
	30 Rec. Pelos Serviços Prestados neste mês		<u>245.623,00</u>	<u>245.623,00</u>
	----- X -----			
	Diversos			
a	Caixa			
	R\$ <u>182.075,22</u>			
	INSS A RECOLHER			
	06 Pg Contribuição ao INSS neste mês		4.512,66	
	ALUGUEL			
	06 Pago aluguel neste mês		430,00	
	FGTS A RECOLHER			
	06 pago FGTS neste mês		1.191,46	
	TELEFONE			
	06 pg conta de telefone-TELEMAR		1.251,03	
	MATERIAL DE EXPEDIENTE			
	06 Pg material de expediente detes mês		-	
	AGUA/ENERGIA ELETRICA			
	14 Pg conta de Água/luz		2.607,26	
	FORNECEDORES			
	14 Pg fornecedores Neste mês		85.968,05	
	IMPOSTOS FEDERAIS/ESTADUAIS			
	14 pago Imposto Federal neste mês .		26.281,66	
	ISS - Imposto sobre Serviços			
	14 pago ISS neste mês		12.281,15	
	ALVARÁ/IPTU/ART/CND			
	24 Pg Alvará/IPTU/ART/CND neste mês.		-	
	HONORÁRIOS			
	28 Pg de honorários neste mês.		850,00	
	TRIBUTOS ESTADUAIS			
	28 pago icms neste mês		2.441,49	
	DESPESAS FINANCEIRAS			
	28 pg despesas financeiras neste mês		4.804,86	
	ORDENADOS			
	28 Pago ordenados neste mês		14.893,28	
	PRÓ-LABORE A PAGAR			
	28 Pg retirada de sócio Rommel Silva Nunes		<u>24.562,30</u>	<u>182.075,22</u>
	----- X -----			
	São Luis, 31 de Maio de 2023			
	Operações realizadas neste mês.			
	Caixa			
a	Receita de Serviços			
	R\$ <u>219.896,00</u>			
	31 Rec. Pelos Serviços Prestados neste mês		<u>219.896,00</u>	<u>219.896,00</u>
	----- X -----			
	Diversos			
a	Caixa			
	R\$ <u>165.295,81</u>			
	INSS A RECOLHER			
	04 Pg Contribuição ao INSS neste mês		4.512,66	
	ALUGUEL			
	04 Pago aluguel neste mês		430,00	
	FGTS A RECOLHER			
	04 pago FGTS neste mês		1.191,46	
	TELEFONE			

	04	pg conta de telefone-TELEMAR		1.120,00	
		MATERIAL DE EXPEDIENTE			
	04	Pg material de expediente detes mês		-	
		AGUA/ENERGIA ELETRICA			
	13	Pg conta de Água/luz		2.334,17	
		FORNECEDORES			
	13	Pg fornecedores Neste mês		76.963,60	
		IMPOSTOS FEDERAIS/ESTADUAIS			
	13	pago Imposto Federal neste mês .		23.528,87	
		ISS - Imposto sobre Serviços			
	13	pago ISS neste mês		10.994,80	
		ALVARÁ/IPTU/ART/CND			
	23	Pg Alvará/IPTU/ART/CND neste mês.		-	
		HONORÁRIOS			
	31	Pg de honorários neste mês.		850,00	
		TRIBUTOS ESTADUAIS			
	31	pago icms neste mês		2.185,77	
		DESPESAS FINANCEIRAS			
	31	pg despesas financeiras neste mês		4.301,59	
		ORDENADOS			
	31	Pago ordenados neste mês		14.893,28	
		PRÓ-LABORE A PAGAR			
	31	Pg retirada de sócio Rommel Silva Nunes		21.989,60	165.295,81
		----- X -----			
		São Luis, 30 de Junho de 2023			
		Operações realizadas neste mês.			
		Caixa			
a		Receita de Serviços			
			R\$	174.521,00	
	30	Rec. Pelos Serviços Prestados neste mês		174.521,00	174.521,00
		----- X -----			
		Diversos			
a		Caixa			
			R\$	135.701,77	
		INSS A RECOLHER			
	06	Pg Contribuição ao INSS neste mês		4.512,66	
		ALUGUEL			
	06	Pago aluguel neste mês		430,00	
		FGTS A RECOLHER			
	06	pago FGTS neste mês		1.191,46	
		TELEFONE			
	06	pg conta de telefone-TELEMAR		888,89	
		MATERIAL DE EXPEDIENTE			
	06	Pg material de expediente detes mês		-	
		AGUA/ENERGIA ELETRICA			
	15	Pg conta de Água/luz		1.852,52	
		FORNECEDORES			
	15	pago fornecedores neste mês		61.082,35	
		IMPOSTOS FEDERAIS/ESTADUAIS			
	15	pago Imposto Federal neste mês .		18.673,75	
		ISS - Imposto sobre Serviços			
	15	pago ISS neste mês		8.726,05	
		ALVARÁ/IPTU/ART/CND			
	21	Pg Alvará/IPTU/ART/CND neste mês.		-	
		HONORÁRIOS			
	30	Pg de honorários neste mês.		850,00	
		TRIBUTOS ESTADUAIS			
	30	pago icms neste mês		1.734,74	
		DESPESAS FINANCEIRAS			
	30	pg despesas financeiras neste mês		3.413,97	
		ORDENADOS			

	30	Pago ordenados neste mês			14.893,28	
		PRÓ-LABORE A PAGAR				
	30	Pg retirada de sócio Rommel Silva Nunes			<u>17.452,10</u>	<u>135.701,77</u>
		-----	X	-----		
		São Luis, 31 de Julho de 2023				
		Operações realizadas neste mês.				
		Caixa				
a		Receita de Serviços				
			R\$	<u>170.265,00</u>		
	31	Rec. Pelos Serviços Prestados neste mês			<u>170.265,00</u>	<u>170.265,00</u>
		-----	X	-----		
		Diversos				
a		Caixa				
			R\$	<u>126.137,81</u>		
		INSS A RECOLHER				
	06	Pg Contribuição ao INSS neste mês			3.025,46	
		ALUGUEL				
	06	Pago aluguel neste mês			430,00	
		FGTS A RECOLHER				
	06	pago FGTS neste mês			798,80	
		TELEFONE				
	06	pg conta de telefone-TELEMAR			867,21	
		MATERIAL DE EXPEDIENTE				
	06	Pg material de expediente detes mês			-	
		AGUA/ENERGIA ELETRICA				
	14	Pg conta de Água/luz			1.807,35	
		FORNECEDORES				
	14	Pg fornecedores Neste mês			59.592,75	
		IMPOSTOS FEDERAIS/ESTADUAIS				
	14	pago Imposto Federal neste mês .			18.218,36	
		ISS - Imposto sobre Serviços				
	14	pago ISS neste mês			8.513,25	
		ALVARÁ/IPTU/ART/CND				
	21	Pg Alvará/IPTU/ART/CND neste mês.			-	
		HONORÁRIOS				
	31	Pg de honorários neste mês.			850,00	
		TRIBUTOS ESTADUAIS				
	31	pago icms neste mês			1.692,43	
		DESPESAS FINANCEIRAS				
	31	pg despesas financeiras neste mês			3.330,71	
		ORDENADOS				
	31	Pago ordenados neste mês			9.985,00	
		PRÓ-LABORE A PAGAR				
	31	Pg retirada de sócio Rommel Silva Nunes			<u>17.026,50</u>	<u>126.137,81</u>
		-----	X	-----		
		São Luis, 31 de Agosto de 2023				
		Operações realizadas neste mês.				
		Caixa				
a		Receita de Serviços				
			R\$	<u>200.130,00</u>		
	31	Rec. Pelos Serviços Prestados neste mês			<u>200.130,00</u>	<u>200.130,00</u>
		-----	X	-----		
		Diversos				
a		Caixa				
			R\$	<u>145.616,07</u>		
		INSS A RECOLHER				
	07	Pg Contribuição ao INSS neste mês			3.025,46	
		ALUGUEL				
	07	Pago aluguel neste mês			430,00	
		FGTS A RECOLHER				

	07	pagto FGTS neste mês				798,80	
		TELEFONE					
	07	pg conta de telefone-TELEMAR				1.019,32	
		MATERIAL DE EXPEDIENTE					
	07	Pg material de expediente detes mês				-	
		AGUA/ENERGIA ELETRICA					
	17	Pg conta de Água/luz				2.124,36	
		FORNECEDORES					
	17	Pg fornecedores Neste mês				70.045,50	
		IMPOSTOS FEDERAIS/ESTADUAIS					
	17	pagto Imposto Federal neste mês .				21.413,91	
		ISS - Imposto sobre Serviços					
	17	pagto ISS neste mês				10.006,50	
		ALVARÁ/IPTU/ART/CND					
	24	Pg Alvará/IPTU/ART/CND neste mês.				-	
		HONORÁRIOS					
	31	Pg de honorários neste mês.				850,00	
		TRIBUTOS ESTADUAIS					
	31	pagto icms neste mês				1.989,29	
		DESPEAS FINANCEIRAS					
	31	pg despesas financeiras neste mês				3.914,93	
		ORDENADOS					
	31	Pago ordenados neste mês				9.985,00	
		PRO-LABORE A PAGAR					
	31	Pg retirada de sócio Rommel Silva Nunes				20.013,00	145.616,07
			X				
		São Luis, 30 de Setembro de 2023					
		Operações realizadas neste mês.					
		Caixa					
a		Receita de Serviços					
			R\$			189.987,00	
	30	Rec. Pelos Serviços Prestados neste mês				189.987,00	189.987,00
			X				
		Diversos					
a		Caixa					
			R\$			139.000,70	
		INSS A RECOLHER					
	04	Pg Contribuição ao INSS neste mês				3.025,46	
		ALUGUEL					
	04	Pago aluguel neste mês				430,00	
		FGTS A RECOLHER					
	04	pagto FGTS neste mês				798,80	
		TELEFONE					
	04	pg conta de telefone-TELEMAR				967,66	
		MATERIAL DE EXPEDIENTE					
	04	Pg material de expediente detes mês				-	
		AGUA/ENERGIA ELETRICA					
	18	Pg conta de Água/luz				2.016,69	
		FORNECEDORES					
	18	pagto fornecedores neste mês				66.495,45	
		IMPOSTOS FEDERAIS/ESTADUAIS					
	18	pagto Imposto Federal neste mês .				20.328,61	
		ISS - Imposto sobre Serviços					
	18	pagto ISS neste mês				9.499,35	
		ALVARÁ/IPTU/ART/CND					
	25	Pg Alvará/IPTU/ART/CND neste mês.				-	
		HONORÁRIOS					
	30	Pg de honorários neste mês.				850,00	
		TRIBUTOS ESTADUAIS					
	30	pagto icms neste mês				1.888,47	
		DESPEAS FINANCEIRAS					

	30	pg despesas financeiras neste mês			3.716,51	
		ORDENADOS				
	30	Pago ordenados neste mês			9.985,00	
		PRÓ-LABORE A PAGAR				
	30	Pg retirada de sócio Rommel Silva Nunes			<u>18.998,70</u>	<u>139.000,70</u>
		-----	X	-----		
		São Luis, 31 de Outubro de 2023				
		Operações realizadas neste mês.				
		Caixa				
a		Receita de Serviços				
			R\$		<u>190.324,00</u>	
	31	Rec. Pelos Serviços Prestados neste mês			<u>190.324,00</u>	<u>190.324,00</u>
		-----	X	-----		
		Diversos				
a		Caixa				
			R\$		<u>139.220,50</u>	
		INSS A RECOLHER				
	05	Pg Contribuição ao INSS neste mês			3.025,46	
		ALUGUEL				
	05	Pago aluguel neste mês			430,00	
		FGTS A RECOLHER				
	05	pago FGTS neste mês			798,80	
		TELEFONE				
	05	pg conta de telefone-TELEMAR			969,38	
		MATERIAL DE EXPEDIENTE				
	05	Pg material de expediente detes mês			-	
		AGUA/ENERGIA ELETRICA				
	13	Pg conta de Água/luz			2.020,27	
		FORNECEDORES				
	13	Pg fornecedores Neste mês			66.613,40	
		IMPOSTOS FEDERAIS/ESTADUAIS				
	13	pago Imposto Federal neste mês .			20.364,67	
		ISS - Imposto sobre Serviços				
	13	pago ISS neste mês			9.516,20	
		ALVARÁ/IPTU/ART/CND				
	23	Pg Alvará/IPTU/ART/CND neste mês.			-	
		HONORÁRIOS				
	31	Pg de honorários neste mês.			850,00	
		TRIBUTOS ESTADUAIS				
	31	pago icms neste mês			1.891,82	
		DESPESAS FINANCEIRAS				
	31	pg despesas financeiras neste mês			3.723,11	
		ORDENADOS				
	31	Pago ordenados neste mês			9.985,00	
		PRÓ-LABORE A PAGAR				
	31	Pg retirada de sócio Rommel Silva Nunes			<u>19.032,40</u>	<u>139.220,50</u>
		-----	X	-----		
		São Luis, 30 de Novembro de 2026				
		Operações realizadas neste mês.				
		Caixa				
a		Receita de Serviços				
			R\$		<u>215.478,00</u>	
	30	Rec. Pelos Serviços Prestados neste mês			<u>215.478,00</u>	<u>215.478,00</u>
		-----	X	-----		
		Diversos				
a		Caixa				
			R\$		<u>143.642,50</u>	
		INSS A RECOLHER				
	06	Pg Contribuição ao INSS neste mês			399,96	
		ALUGUEL				

	06	Pago aluguel neste mês			430,00	
		FGTS A RECOLHER				
	06	pago FGTS neste mês			105,60	
		TELEFONE				
	06	pg conta de telefone-TELEMAR			1.097,49	
		MATERIAL DE EXPEDIENTE				
	06	Pg material de expediente detes mês			-	
		AGUA/ENERGIA ELETRICA				
	16	Pg conta de Água/luz			2.287,28	
		FORNECEDORES				
	16	pago fornecedores neste mês			75.417,30	
		IMPOSTOS FEDERAIS/ESTADUAIS				
	16	pago Imposto Federal neste mês .			23.056,15	
		ISS - Imposto sobre Serviços				
	16	pago ISS neste mês			10.773,90	
		ALVARÁ/IPTU/ART/CND				
	23	Pg Alvará/IPTU/ART/CND neste mês.			-	
		HONORÁRIOS				
	30	Pg de honorários neste mês.			850,00	
		TRIBUTOS ESTADUAIS				
	30	pago icms neste mês			2.141,85	
		DESPESAS FINANCEIRAS				
	30	pg despesas financeiras neste mês			4.215,17	
		ORDENADOS				
	30	Pago ordenados neste mês			1.320,00	
		ORDENADOS/13º SALARIO 1ª PARCELA				
	30	Pago folha da 1º parcela do 13º Salário			-	
		PRÓ-LABORE A PAGAR				
	30	Pg retirada de sócio Rommel Silva Nunes			<u>21.547,80</u>	<u>143.642,50</u>
		----- X -----				
		São Luis, 31 de Dezembro de 2023				
		Operações realizadas neste mês.				
		Caixa				
a		Receita de Serviços				
			R\$	<u>162.387,00</u>		
	31	Rec. Pelos Serviços Prestados neste mês			<u>162.387,00</u>	<u>162.387,00</u>
		----- X -----				
		Diversos				
a		Caixa				
			R\$	<u>109.016,01</u>		
		INSS A RECOLHER				
	20	Pg Contribuição ao INSS neste mês		399,96		
	20	Pg Contribuição ao INSS sobre o 13º Salário neste mês		-	399,96	
		ALUGUEL				
	06	Pago aluguel neste mês			430,00	
		FGTS A RECOLHER				
	06	pago FGTS neste mês			105,60	
		TELEFONE				
	06	pg conta de telefone-TELEMAR			827,09	
		MATERIAL DE EXPEDIENTE				
	06	Pg material de expediente detes mês			-	
		AGUA/ENERGIA ELETRICA				
	18	Pg conta de Água/luz			1.723,72	
		FORNECEDORES				
	18	pago fornecedores neste mês			56.835,45	
		IMPOSTOS FEDERAIS/ESTADUAIS				
	18	pago Imposto Federal neste mês .			17.375,41	
		ISS - Imposto sobre Serviços				
	18	pago ISS neste mês			8.119,35	
		ALVARÁ/IPTU/ART/CND				

MAXIMO CONSTRUÇÕES PROJETOS E INCORPORAÇÃO LTDA
EPP
RUA DOS AZULÕES 01 EDIFICIL OFICCE TOWER SALA 425
JARDIM RENASCENÇA 2
CNPJ 22.791.070/0001-48
SÃO LUIS-MA

BALANÇO PATRIMONIAL ENCERRADO EM 31/12/2023
NIRE 21600025621

		ATIVO	
CIRCULANTE			
DISPONÍVEL			
Caixa	100.214,50		
Bancos	115.632,30		
Estoque	<u>95.642,10</u>		<u>311.488,90</u>
PERMANENTE			
IMOBILIZADO			
Móveis e Utensílios	99.652,00		
Instalações	109.256,00		
Máq. e Equipamentos	570.552,94		
(-) depreciação	<u>-</u>		<u>779.460,94</u>
Total do Ativo			<u>1.090.949,84</u>
		PASSIVO	
CIRCULANTE			
EXIGÍVEL			
Obrigações Sociais	396,25		
Tributos Federais	17.375,41		
Tributos Municipais-ISS	8.119,35		
Tributos Estaduais	<u>1.614,13</u>		<u>27.505,14</u>
PATRIMÔNIO LÍQUIDO			
NÃO EXIGÍVEL			
Capital Social	500.000,00		
Reservas de Capital	45.260,00		
Reservas de Lucros	50.142,00		
Lucro Líquido do exercício	<u>468.042,70</u>		<u>1.063.444,70</u>
Total do Passivo			<u>1.090.949,84</u>

São Luis-MA, 31 de Dezembro de 2023

ROMMEL SILVA NUNES
CPF: 226.015.383-68
Socio-Administrador

Mario Cesar Medeiros dos Santos
CPF: 932.627.333-34
CRC/MA: 9059/O

MAXIMO CONSTRUÇÕES PROJETOS E INCORPORAÇÃO LTDA
EPP

RUA DOS AZULÕES 01 EDIF OFICCE TOWER SALA425 JARDIM
RENASCENÇA 2

CNPJ 22.791.070/0001-48

SÃO LUIS-MA

DEMONSTRATIVO DO RESULTADO DO EXERCICIO EM 31/12/2023

NIRE 21600025621

Receita de Serviços	2.379.935,00
Receita de Vendas	-
Total da Receita	2.379.935,00
(-) Impostos Faturados ISS	118.996,75
(-) ICMS	23.656,55
Receita Operacional Líquida	2.237.281,70
(-) Custo das Mercadorias Vendidas	832.977,25
Lucro Operacional Bruto	1.404.304,45

(-) Despesas Operacionais:

Pró-Labore	237.993,50
Ordenados	131.939,68
Prev. Social - Obra/Func	39.977,72
Telefone	12.121,73
Obrig. Sociais - FGTS	10.555,17
Honorários	10.200,00
Engenheiro	42.000,00
Despesas Financeiras	46.556,14
Despesas com Veículos/Viagens	-
Frete	118.996,75
Aluguel	5.590,00
Energia Elétrica/Água	25.262,78
Impostos Federais/ISS	254.653,05
Alvará/IPTU/Disp. Certidão/ART	415,23
Imp. Sind/Outras Despesas/Mat. Expediente	-
	936.261,75

(=) Lucro antes da Prov. P/ Imp. de Renda 468.042,70

(-) Prov. P/ Imposto de Renda -

Lucro Líquido do Exercício 468.042,70

São Luis-MA, 31 de Dezembro de 2023

ROMMEL SILVA NUNES
CPF: 226.015.383-68
Socio-Administrador

Mario Cesar Medeiros dos Santos
CPF: 932.627.333-34
CRC/MA: 9059/O

MAXIMO CONSTRUÇÕES PROJETOS E INCORPORAÇÃO LTDA
EPP
RUA DOS AZULÕES 01 EDIFICIO OFICCE TOWER SALA 425
JARDIM RENASCENÇA 2
CNPJ Nº 22.791.070/0001-48
SÃO LUIS-MA

DEMONSTRATIVO DA CONTA DE SERVIÇOS EM 31/12/2023

NIRE 21600025621

RECEITA DE SERVIÇOS/2023

Janeiro	210.543,00	
Fevereiro	225.360,00	
Março	175.421,00	
Abril	245.623,00	
Maio	219.896,00	
Junho	174.521,00	
Julho	170.265,00	
Agosto	200.130,00	
Setembro	189.987,00	
Outubro	190.324,00	
Novembro	215.478,00	
Dezembro	<u>162.387,00</u>	<u>2.379.935,00</u>
Total dos Serviços		<u>2.379.935,00</u>

São Luis-MA, 31 de Dezembro de 2023

ROMMEL SILVA NUNES

CPF: 226.015.383-68

Socio-Administrador

Mario Cesar Medeiros dos Santos
CPF: 932.627.333-34
CRC/MA: 9059/O

MAXIMO CONSTRUÇÕES PROJETOS E INCORPORAÇÃO LTDA EPP
RUA DOS AZULÕES 01 EDIFICIO OFICCE TOWER SALA 425 JARDIM
RENASCENÇA 2
CNPJ N° 22.791.070/0001-48
SÃO LUIS-MA

DEMONSTRATIVO DA CONTA DE MERCADORIAS ENCERRADA EM 31/12/2023

NIRE 21600025621
DÉBITO

Saldo Anterior		-
Compras/23		
Janeiro	73.690,05	
Fevereiro	78.876,00	
Março	61.397,35	
Abril	85.968,05	
Mai	76.963,60	
Junho	61.082,35	
Julho	59.592,75	
Agosto	70.045,50	
Setembro	66.495,45	
Outubro	66.613,40	
Novembro	75.417,30	
Dezembro	<u>56.835,45</u>	<u>832.977,25</u>
Lucros e Perdas		<u>249.893,18</u>
Total do Débito		<u>1.082.870,43</u>

CRÉDITO

Vendas/23		
Janeiro	-	
Fevereiro	-	
Março	-	
Abril	-	
Mai	-	
Junho	-	
Julho	-	
Agosto	-	
Setembro	-	
Outubro	-	
Novembro	-	
Dezembro	<u>-</u>	<u>-</u>
Inventário para 2024		
Total do Crédito		<u>-</u>

São Luis-MA, 31 de Dezembro de 2023

ROMMEL SILVA NUNES
CPF: 226.015.383-68
Socio-Administrador

Mario Cesar Medeiros dos Santos
CPF: 932.627.333-34
CRC/MA: 9059/O

LIVRO DIÁRIO

Livro nº 09

TERMO DE ENCERRAMENTO

Contém o presente livro **15** (quinze) Folhas, numeradas eletronicamente, do **01** ao **15** que serviu como Livro Diário nº 09 da empresa: **MÁXIMO CONSTRUÇÕES PROJETOS E INCORPORAÇÃO LTDA EPP**, estabelecida na Rua dos Azulões nº 1 Edifício Oficce Tower Sala 425 – Jardim Renascença 02, Cep.: 65.075-060 - Cidade de São Luis Estado do Maranhão, com o Ramo de Atividade Principal de Serviços de Engenharia, devidamente inscrita no CNPJ sob nº 22.791.070/0001-48, e Registrada na Junta Comercial do Estado do Maranhão – JUCEMA sob nº 21600025621 em 03/07/2015. Período de escrituração de 01.01.2023 a 31.12.2023.

São Luis – MA, 31 de Dezembro de 2023.

Rommel Silva Nunes
CPF: 226.015.383-68
Sócio-Administrador

Mário Cesar Medeiros dos Santos
CPF: 832.627.333-34
CRC/MA: 9059/O



MINISTÉRIO DA ECONOMIA
Secretaria Especial de Desburocratização, Gestão e Governo Digital
Secretaria de Governo Digital
Departamento Nacional de Registro Empresarial e Integração

Processo N° 0224042024
Fls N° 571
Visto Página 16 de 16

ASSINATURA ELETRÔNICA

Certificamos que o ato da empresa MÁXIMO CONSTRUÇÕES PROJETOS E INCORPORAÇÃO LTDA - EPP consta assinado digitalmente por:

IDENTIFICAÇÃO DO(S) ASSINANTE(S)	
CPF/CNPJ	Nome
22601538368	ROMMEL SILVA NUNES
83262733334	MARIO CESAR MEDEIROS DOS SANTOS

CERTIFICO A AUTENTICAÇÃO EM 08/04/2024 07:23 SOB N° 20240423992.
PROTOCOLO: 240423992 DE 02/04/2024. NIRE: 21600025621.
MÁXIMO CONSTRUÇÕES PROJETOS E INCORPORAÇÃO LTDA - EPP

JUCEMA

ANSELMO DIAS CARNEIRO LOPES FILHO
RESPONSÁVEL PELA AUTENTICAÇÃO
SÃO LUÍS, 08/04/2024
empresafacil.ma.gov.br



TERMO DE AUTENTICAÇÃO - LIVRO DIGITAL

Declaro exatos os Termos de Abertura e de Encerramento do Livro Digital com características abaixo, conferido e autenticado por ANSELMO DIAS CARNEIRO LOPES FILHO, sob a autenticidade n° 12305271819 em 20/04/2023, protocolo 230428703. Para validação de Autenticação dos Termos, deverá ser acessado o Portal de Serviços / verificação de documentos do Empreendedor (<http://www.empresafacil.ma.gov.br>) e informar o código de verificação.

Identificação de Empresa	
Nome Empresarial:	MÁXIMO CONSTRUÇÕES PROJETOS E INCORPORAÇÃO LTDA - EPP
Número de Registro:	21600025621
CNPJ:	22791070000148
Município:	São Luís

Identificação de Livro Digital	
Tipo de Livro:	DIÁRIO
Número de Ordem:	8
Início e Término da Escrituração:	01/01/2022 - 31/12/2022

Assinante(s)	Nome	CRC/OAB
77885503372	JOELMA CARVALHO MARTINS	
83262733334	MARIO CESAR MEDEIROS DOS SANTOS	MA9059

CERTIFICO A AUTENTICAÇÃO EM 20/04/2023 08:25 SOB N° 20230428703.
PROTOCOLO: 230428703 DE 29/03/2023. CÓDIGO DE VERIFICAÇÃO:
12305271819. NIRE: 21600025621.
MÁXIMO CONSTRUÇÕES PROJETOS E INCORPORAÇÃO LTDA - EPP

JUCEMA

ANSELMO DIAS CARNEIRO LOPES FILHO
RESPONSÁVEL PELA AUTENTICAÇÃO
SÃO LUÍS, 20/04/2023
empresafacil.ma.gov.br



TERMO DE AUTENTICAÇÃO - LIVRO DIGITAL

Declaro exatos os Termos de Abertura e de Encerramento do Livro Digital com características abaixo, conferido e autenticado por ANSELMO DIAS CARNEIRO LOPES FILHO, sob a autenticidade n° 12404798163 em 08/04/2024, protocolo 240423992. Para validação de Autenticação dos Termos, deverá ser acessado o Portal de Serviços / verificação de documentos do Empreendedor (<http://www.empresafacil.ma.gov.br>) e informar o código de verificação.

Identificação de Empresa	
Nome Empresarial:	MÁXIMO CONSTRUÇÕES PROJETOS E INCORPORAÇÃO LTDA - EPP
Número de Registro:	21600025621
CNPJ:	22791070000148
Município:	São Luís

Identificação de Livro Digital	
Tipo de Livro:	DIÁRIO
Número de Ordem:	9
Período de Escrituração:	01/01/2023 - 31/12/2023

Assinante(s)	Nome	CRC/OAB
22601538368	ROMMEL SILVA NUNES	
83262733334	MARIO CESAR MEDEIROS DOS SANTOS	MA9059

CERTIFICO A AUTENTICAÇÃO EM 08/04/2024 07:23 SOB N° 20240423992.
PROTOCOLO: 240423992 DE 02/04/2024. CÓDIGO DE VERIFICAÇÃO:
12404798163. NIRE: 21600025621.
MÁXIMO CONSTRUÇÕES PROJETOS E INCORPORAÇÃO LTDA - EPP

JUCEMA

ANSELMO DIAS CARNEIRO LOPES FILHO
RESPONSÁVEL PELA AUTENTICAÇÃO
SÃO LUÍS, 08/04/2024
empresafacil.ma.gov.br



Acesso exclusivo dos órgãos
estaduais e municipais

Autenticidade de documentos

DADOS DA CONSULTA

Protocolo:

 240098862

Data do Protocolo:

 25/01/2024

Número de Registro:

 21600025621

Arquivamento:

 20240098862

Empresa:

 MÁXIMO CONSTRUÇÕES PROJETOS E INCORPORAÇÃO
LTDA - EPP

Documento(s):

 Contrato

< Voltar

Processo N° 0324018021
Fls N° 575
Visto e



Contato (98) 2106-8500 -
Outros contatos

Desenvolvido

ouvidoria@jucema.ma.gov.br

por: FOX

Endereço: Av. Pedro II, N°199 -
Centro, São Luís -
MA, 65010-450

ALTERAÇÃO CONTRATUAL Nº 01 DA SOCIEDADE LIMITADA " MAXIMO CONSTRUÇÕES PROJETOS E INCORPORAÇÃO LTDA EPP." CNPJ SOB Nº 22.791.070/0001-48, E NIRE SOB Nº 21600025621.

JOELMA CARVALHO MARTINS brasileira, maior, solteira, nascida em 30.10.1978 empresária natural de São Luis Estado do Maranhão, portadora do CPF de nº 778.855.033-72 e da Cédula de Identidade de nº 000003395493-3 SSP/MA, residente e domiciliada à Rua das Gardêneas, 07 Edifício Monte Olimpo Apartamento 404 Zeus Bairro Ponta Dareaia cep: 65.077-440 São Luis-MA única sócia da sociedade limitada **MAXIMO CONSTRUÇÕES PROJETOS E INCORPORAÇÃO LTDA EPP**, com sede a Rua dos Azulões, 01 Edifício Office Tower Sala 425 Jardim Renascença 2 cep: 65.075-060 São Luis-MA, com registro na Junta Comercial do Estado do Maranhão sob nº 21600025621, inscrita no CNPJ sob o nº 22.791.070/0001-48, resolve assim alterar e consolidar o contrato social:

CLÁUSULA 1ª A sociedade passa a ter por objeto social 71.12-0-00 - Serviços de engenharia; 71.11-1-00 - Serviços de arquitetura; 43.11-8-02 - Preparação de canteiro e limpeza de terreno; 38.11-4-00 - Coleta de resíduos não-perigosos; 81.21-4-00 - Limpeza em prédios e em domicílios; 42.13-8-00 - Obras de urbanização - ruas, praças e calçadas; 43.11-8-01 - Demolição de edifícios e outras estruturas; 42.22-7-01 - Construção de redes de abastecimento de água, coleta de esgoto e construções correlatas, exceto obras de irrigação; 43.13-4-00 - Obras de terraplenagem; 43.91-6-00 - Obras de fundações; 43.99-1-03 - Obras de alvenaria; 43.30-4-03 - Obras de acabamento em gesso e estuque; 43.30-4-99 - Outras obras de acabamento da construção; 43.99-1-02 - Montagem e desmontagem de andaimes e outras estruturas temporárias; 42.11-1-01 - Construção de rodovias e ferrovias; 41.20-4-00 - Construção de edifícios; 42.12-0-00 - Construção de obras de arte especiais; 42.23-5-00 - Construção de redes de transportes por dutos, exceto para água e esgoto; 43.99-1-05 - Perfuração e construção de poços de água; 42.21-9-02 - Construção de estações e redes de distribuição de energia elétrica; 42.21-9-03 - Manutenção de redes de distribuição de energia elétrica; 42.99-5-01 - Construção de instalações esportivas e recreativas; 43.22-3-02 - Instalação e manutenção de sistemas centrais de ar condicionado, de ventilação e refrigeração; 43.22-3-01 - Instalações hidráulicas, sanitárias e de gás; 43.22-3-03 - Instalações de sistema de prevenção contra incêndio; 43.30-4-01 - Impermeabilização em obras de engenharia civil; 43.30-4-02 - Instalação de portas, janelas, tetos, divisórias e armários embutidos de qualquer material;

ALTERAÇÃO CONTRATUAL Nº 01 DA SOCIEDADE LIMITADA " MAXIMO CONSTRUÇÕES PROJETOS E INCORPORAÇÃO LTDA EPP." CNPJ SOB Nº 22.791.070/0001-48, E NIRE SOB Nº 21600025621.

43.30-4-05 - Aplicação de revestimentos e de resinas em interiores e exteriores; 42.21-9-05 - Manutenção de estações e redes de telecomunicações; 42.92-8-01 - Montagem de estruturas metálicas; 43.30-4-04 - Serviços de pintura de edifícios em geral; 77.32-2-01 - Aluguel de máquinas e equipamentos para construção sem operador, exceto andaimes; 42.99-5-99 - Outras obras de engenharia civil não especificadas anteriormente (obras de contenção); 4930-2/01 Transporte rodoviário de carga, exceto produtos perigosos e mudanças, municipal; 4930-2/02 Transporte rodoviário de carga, exceto produtos perigosos e mudanças, intermunicipal, interestadual e internacional; 4742-3/00 Comércio varejista de material elétrico; 4744-0/03 Comércio varejista de materiais hidráulicos; 4744-0/99 Comércio varejista de materiais de construção em geral.

CLÁUSULA 2ª Retira-se da sociedade a Sra. **JOELMA CARVALHO MARTINS**, por sua livre e espontânea vontade, e que cede e transfere 500.000 (quinhentas mil) de suas quotas com valor nominal de R\$ 1,00 (hum real), cada uma perfazendo a quantia supra de R\$ 500.000,00 (quinhentos mil reais), para o sócio ora admitido o Sr. **ROMMEL SILVA NUNES**, brasileiro, maior, divorciado, Engenheiro Civil, portador da Cédula de Identidade nº 030324812005-8 SESP/MA e CPF nº 226.015.383-68, residente e domiciliado à Rua das Gardêneas, 07 Edifício Monte Olimpo Apartamento 404 Zeus Bairro Ponta Darea cep: 65.077-440 São Luis-MA, que totalizará um montante de 500.000 (quinhentas mil) quotas com o valor nominal de R\$ 1,00 (hum real), cada uma perfazendo um montante de R\$ 500.000,00 (quinhentos mil reais), e a sócia acima se retirando declara haver recebido neste ato em moeda corrente deste país a quantia supra de R\$ 500.000,00 (quinhentos mil reais), passa também todos os seus direitos de participação da sociedade sem nenhuma exigência particular para o novo sócio admitido, dando total e geral quitação às mesmas.

CLAUSULA 3ª O capital da sociedade no valor de R\$ 500.000,00 (quinhentos mil reais) aumenta para R\$ 3.000.000,00 (três milhões de reais) cuja diferença no valor de R\$ 2.500.000,00 (dois milhões e quinhentos mil reais) será integralizado neste ato em moeda corrente nacional.

ALTERAÇÃO CONTRATUAL Nº 01 DA SOCIEDADE LIMITADA " MAXIMO CONSTRUÇÕES PROJETOS E INCORPORAÇÃO LTDA EPP." CNPJ SOB Nº 22.791.070/0001-48, E NIRE SOB Nº 21600025621.

CLÁUSULA 4ª Após sessão de investimento capital ficou assim distribuído.

ROMMEL SILVA NUNES	3.000.000 quotas R\$ 3.000.000,00
Total	3.000.000 quotas 3.000.000,00

CLÁUSULA 5ª - A responsabilidade do sócio é de valor de suas quotas, mas todos respondem solidariamente pela integralização do capital social.

CLÁUSULA 6ª A administração da sociedade caberá ao sócio **ROMMEL SILVA NUNES**, com poderes e atribuições de ser autorizado ao uso do nome empresarial, vedado, no entanto, em atividades estranhas ao interesse social ou assumir obrigações seja em favor de qualquer dos quotistas ou terceiros, bem como onerar ou alienar bens imóveis da sociedade, sem autorização do outro sócio.

CLÁUSULA 7ª - Ao término de cada exercício social, em 31 de dezembro, o administrador prestará contas justificadas de sua administração, procedendo a elaboração do inventário, do balanço patrimonial e do resultado econômico, cabendo aos sócios, na proporção de suas quotas, os lucros ou perdas apuradas.

CLÁUSULA 8ª - O sócio - administrador declara sob as penas da lei, que não está impedido de exercer a administração da sociedade, por lei especial, ou em virtude de condenação criminal, ou por se encontrar sob os efeitos dela, a pena que vede, ainda que temporariamente, o acesso a cargos públicos; ou por crime falimentar, de prevenção, feita ou suborno, concussão, peculato ou contra a economia popular, contra o sistema financeiro nacional, contra normas de defesa da concorrência, contra as relações de consumo, fé pública, ou a propriedade (art. 1.011, § 1º, CC/2002).

A vista da modificação ora ajustada consolida-se o contrato social, com a seguinte redação:

ALTERAÇÃO CONTRATUAL Nº 01 DA SOCIEDADE LIMITADA " MAXIMO CONSTRUÇÕES PROJETOS E INCORPORAÇÃO LTDA EPP." CNPJ SOB Nº 22.791.070/0001-48, E NIRE SOB Nº 21600025621.

43.30-4-02 - Instalação de portas, janelas, tetos, divisórias e armários embutidos de qualquer material; 43.30-4-05 - Aplicação de revestimentos e de resinas em interiores e exteriores; 42.21-9-05 - Manutenção de estações e redes de telecomunicações; 42.92-8-01 - Montagem de estruturas metálicas; 43.30-4-04 - Serviços de pintura de edifícios em geral; 77.32-2-01 - Aluguel de máquinas e equipamentos para construção sem operador, exceto andaimes; 42.99-5-99 - Outras obras de engenharia civil não especificadas anteriormente (obras de contenção); 4930-2/01 Transporte rodoviário de carga, exceto produtos perigosos e mudanças, municipal; 4930-2/02 Transporte rodoviário de carga, exceto produtos perigosos e mudanças, intermunicipal, interestadual e internacional; 4742-3/00 Comércio varejista de material elétrico; 4744-0/03 Comércio varejista de materiais hidráulicos; 4744-0/99 Comércio varejista de materiais de construção em geral

CLÁUSULA 4ª - A Sociedade iniciou suas atividades em 03.07.2015. E seu prazo será indeterminado.

CLÁUSULA 5ª - As quotas são indivisíveis e não poderão ser cedidas ou transferidas a terceiros sem o consentimento do outro sócio, a quem assegurado, em igualdade de condições e preço direito de preferência para sua aquisição se à venda, formalizado, se realizada a cessão delas, a alteração contratual pertinente.

CLÁUSULA 6ª - A responsabilidade de cada sócio é de valor de suas quotas, mas todos respondem solidariamente pela integralização do capital social.

CLÁUSULA 7ª - A administração da sociedade caberá ao sócio **ROMMEL SILVA NUNES**, com poderes e atribuições de Assinar contratos abrir conta Bancária, Emitir, Sacar, e Endossar Cheques, perante as quaisquer instituições financeiras e Firmar Contratos com ou sem a presença um do outro, autorizada o uso do nome empresarial, vedado, no entanto, em atividades estranhas ao interesse social ou assumir obrigações seja em favor de qualquer dos quotistas ou de terceiros, bem como onerar ou alienar bens imóveis da sociedade, sem autorização do outro sócio.

ALTERAÇÃO CONTRATUAL Nº 01 DA SOCIEDADE LIMITADA " MAXIMO CONSTRUÇÕES PROJETOS E INCORPORAÇÃO LTDA EPP." CNPJ SOB Nº 22.791.070/0001-48, E NIRE SOB Nº 21600025621.

CLÁUSULA 8ª - Ao término de cada exercício social, em 31 de dezembro, o administrador prestará contas justificadas de sua administração, procedendo a elaboração do inventário, do balanço patrimonial e do resultado econômico, cabendo aos sócios, na proporção de suas quotas, os lucros ou perdas apuradas.

CLÁUSULA 9ª - Nos quatro primeiros meses seguintes ao término do exercício social, os sócios deliberarão sobre as contas e designarão o administrador quando for o caso.

CLÁUSULA 10ª - A sociedade poderá a qualquer tempo, abrir ou fechar filial ou outra dependência, mediante alteração contratual assinada por todos os sócios.

CLÁUSULA 11ª - O sócio poderá fixar uma retirada mensal, a título de Pró-labore, observadas as disposições regulamentares pertinentes.

CLÁUSULA 12ª - Falecendo ou interditado qualquer sócio, a sociedade continuará suas atividades com herdeiros, sucessores e o incapaz. Não sendo possível ou inexistindo interesse destes ou dos sócios remanescentes, o valor de seus haveres será apurado e liquidado com base na situação patrimonial da sociedade, à data da resolução, verificada em balanço especialmente levantado.

Parágrafo único - O mesmo procedimento será adotado em outros casos em que a sociedade se resolva em relação a seu sócio. (art. 1.028 e art 1.031, CC/2002).

CLÁUSULA 13ª - O administrador declara sob as penas da lei, que não está impedido de exercer a administração da sociedade, por lei especial, ou em virtude de condenação criminal, ou por se encontrar sob os efeitos dela, a pena que vede, ainda que temporariamente, o acesso a cargos públicos; ou por crime falimentar, de prevenção, peita ou suborno, concussão, peculato ou contra a economia popular, contra o sistema financeiro nacional, contra normas de defesa da concorrência, contra as relações de consumo, fé pública, ou a propriedade (art. 1.011, § 1º, CC/2002).



MINISTÉRIO DA ECONOMIA
Secretaria Especial de Desburocratização, Gestão e Governo Digital
Secretaria de Governo Digital
Departamento Nacional de Registro Empresarial e Integração

Processo N° 0231042024
Fls N° 583
Visto Página 8 de 8

ASSINATURA ELETRÔNICA

Certificamos que o ato da empresa MÁXIMO CONSTRUÇÕES PROJETOS E INCORPORAÇÃO LTDA - EPP consta assinado digitalmente por:

IDENTIFICAÇÃO DO(S) ASSINANTE(S)	
CPF/CNPJ	Nome
22601538368	ROMMEL SILVA NUNES
77885503372	JOELMA CARVALHO MARTINS

JUCEMA

CERTIFICO O REGISTRO EM 26/01/2024 16:41 SOB N° 20240098862.
PROTOCOLO: 240098862 DE 24/01/2024.
CÓDIGO DE VERIFICAÇÃO: 12401204890. CNPJ DA SEDE: 22791070000148.
NIRE: 21600025621. COM EFEITOS DO REGISTRO EM: 23/01/2024.
MÁXIMO CONSTRUÇÕES PROJETOS E INCORPORAÇÃO LTDA - EPP

CARLOS ANDRÉ DE MORAES PEREIRA
SECRETÁRIO-GERAL
www.empresafacil.ma.gov.br

A validade deste documento, se impresso, fica sujeito à comprovação de sua autenticidade nos respectivos portais, informando seus respectivos códigos de verificação.

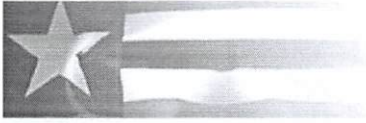

Estado do
Maranhão

Certidão Negativa de Débito

Processo Nº 022402024

Fls Nº 584

Visto l

Secretaria da Fazenda

Resultado da Validação da Certidão Negativa de Débito

Nº da Certidão: 197606/24

Data de Validade: 28/09/2024

Data de Emissão: 31/05/2024 10:53:05

Inscrição Estadual: 124695078

CPF/CNPJ: 22791070000148

Razão Social: MAXIMO CONSTRUcoes PROJETO E INCORPORACAO LTDA

[Nova Consulta](#)

[Imprimir](#)

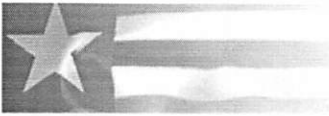

Resultado da Validação da Certidão Negativa Dívida Ativa de Dívida Ativa

CERTIDÃO VÁLIDA!

Nº da Certidão: 041659/24

Data de Validade: 28/09/2024

Data de Emissão: 31/05/2024 10:54:59

Inscrição Estadual: 124695078

CPF/CNPJ: 22791070000148

Razão Social: MAXIMO CONSTRUCOES PROJETOS E INCORPORACAO LTDA

[Nova Consulta](#) [Imprimir](#)

Confirmação da Autenticidade de Certidões

Resultado da Confirmação de Autenticidade de Certidão

CNPJ: 22.791.070/0001-48

Código de Controle: E297.F82C.1A23.2138

Data da Emissão: 14/05/2024

Hora da Emissão: 13:22:33

Tipo Certidão: Positiva com Efeitos de Negativa

Certidão Positiva com Efeitos de Negativa emitida em 14/05/2024, com validade até 10/11/2024.

[Página Anterior \(/Servicos/certidaointernet/PJ/Autenticidade/Voltar\)](#)

[Nova consulta \(/Servicos/certidaointernet/PJ/Autenticidade/Confirmar\)](#)



Home (/portalPrefeitura/jsp/principal/principal.jsf)



Credencie-se (/portalPrefeitura/jsp/nota/credenciamento.jsf)



Validar NFSe (/credenciamento/jsp/validacaonota/index.jsf)



Acessar Sistema (/sistematributario/)

Operação realizada com sucesso

✓ **Certidão foi validada com sucesso.**

[Validar outra certidão](#)

[Página Inicial](#)

[Imprimir Certidão](#)



Processo N° 000000004
Fls. N° 588
Visto CERTIFICADO
1020240092134727

PREFEITURA DE SAO LUÍS
SECRETARIA MUNICIPAL DA FAZENDA
CERTIDÃO NEGATIVA

Número da Certidão: 00008731712024

Validade: 27/08/2024

CERTIFICAMOS QUE ATÉ A PRESENTE DATA NÃO CONSTA DÉBITO FISCAL RELATIVO A PESSOA JURÍDICA, DESCRITA ABAIXO, RESERVA-SE O DIREITO DE A FAZENDA MUNICIPAL COBRAR DÍVIDAS POSTERIORMENTE COMPROVADAS, HIPÓTESE PREVISTA NOS ARTIGOS 80 E 146, DA LEI 6.289, DE 28/12/2017 DO CÓDIGO TRIBUTÁRIO MUNICIPAL.

DADOS DA PESSOA JURÍDICA	
CNPJ: 22.791.070/0001-48	Inscrição Municipal: 3682411887
Razão Social: MÁXIMO CONSTRUÇÕES PROJETOS E INCORPORAÇÕES LTDA - EPP	
ATIVIDADE ECONÔMICA PRINCIPAL	
711200000 - SERVIÇOS DE ENGENHARIA	
ENDEREÇO DE LOCALIZAÇÃO	
Logradouro: RUA DOS AZULOS	
Número: 1	Complemento: EDIF OFFICE TOWER SALA 425
Bairro: JARDIM RENASCENÇA 2	
Município: SAO LUIS - MA	CEP: 65075060

A presente certidão, sem conter rasuras, tem sua eficácia até a data de validade acima informada, tendo sido lavrada em São Luís (MA), em **29 de abril de 2024 às 11:43**, sob o código de autenticidade nº **859E5CF224CBC1592482FE85B7246E79**.

A autenticidade desta certidão poderá ser confirmada na Internet, em
<https://stm.semfaz.saoluis.ma.gov.br/validacaocertidao>.

"NÃO É VÁLIDA A CERTIDÃO QUE CONTIVER EMENDAS, RASURAS OU ENTRELINHAS."



PODER JUDICIÁRIO
JUSTIÇA DO TRABALHO

CERTIDÃO NEGATIVA DE DÉBITOS TRABALHISTAS

Nome: MAXIMO CONSTRUCOES PROJETOS E INCORPORACAO LTDA (MATRIZ E FILIAIS)
CNPJ: 22.791.070/0001-48
Certidão nº: 9433788/2024
Expedição: 09/02/2024, às 13:02:18
Validade: 07/08/2024 - 180 (cento e oitenta) dias, contados da data de sua expedição.

Certifica-se que **MAXIMO CONSTRUCOES PROJETOS E INCORPORACAO LTDA (MATRIZ E FILIAIS)**, inscrito(a) no CNPJ sob o nº **22.791.070/0001-48**, **NÃO CONSTA** como inadimplente no Banco Nacional de Devedores Trabalhistas.

Certidão emitida com base nos arts. 642-A e 883-A da Consolidação das Leis do Trabalho, acrescentados pelas Leis ns.º 12.440/2011 e 13.467/2017, e no Ato 01/2022 da CGJT, de 21 de janeiro de 2022. Os dados constantes desta Certidão são de responsabilidade dos Tribunais do Trabalho.

No caso de pessoa jurídica, a Certidão atesta a empresa em relação a todos os seus estabelecimentos, agências ou filiais.

A aceitação desta certidão condiciona-se à verificação de sua autenticidade no portal do Tribunal Superior do Trabalho na Internet (<http://www.tst.jus.br>).

Certidão emitida gratuitamente.

INFORMAÇÃO IMPORTANTE

Do Banco Nacional de Devedores Trabalhistas constam os dados necessários à identificação das pessoas naturais e jurídicas inadimplentes perante a Justiça do Trabalho quanto às obrigações estabelecidas em sentença condenatória transitada em julgado ou em acordos judiciais trabalhistas, inclusive no concernente aos recolhimentos previdenciários, a honorários, a custas, a emolumentos ou a recolhimentos determinados em lei; ou decorrentes de execução de acordos firmados perante o Ministério Público do Trabalho, Comissão de Conciliação Prévia ou demais títulos que, por disposição legal, contiver força executiva.

Situação de Regularidade do Empregador

A EMPRESA abaixo identificada está REGULAR perante o FGTS:

Inscrição: 22.791.070/0001-48

 Nome social: MAXIMO CONSTRUCOES PROJETOS E INCORPORACOES EIRELI

Resultado da consulta em 04/06/2024 11:28:47

Obtenha o Certificado de Regularidade do FGTS - CRF

Consulte o Histórico do Empregador

[Voltar](#)

O uso destas informações para os fins previstos em lei deve ser precedido de verificação de autenticidade no site da Caixa: www.caixa.gov.br

Voltar

Imprimir



Certificado de Regularidade do FGTS - CRF

Inscrição: 22.791.070/0001-48
Razão Social: MAXIMO CONSTRUCOES PROJETOS E INCORPORACOES EIRELI
Endereço: R AZULOEIS 1 ED OF TOWER SL 425 / JARDIM RENASCENCA 2 / SAO LUIS / MA / 65075-060

A Caixa Econômica Federal, no uso da atribuição que lhe confere o Art. 7, da Lei 8.036, de 11 de maio de 1990, certifica que, nesta data, a empresa acima identificada encontra-se em situação regular perante o Fundo de Garantia do Tempo de Serviço - FGTS.

O presente Certificado não servirá de prova contra cobrança de quaisquer débitos referentes a contribuições e/ou encargos devidos, decorrentes das obrigações com o FGTS.

Validade: 24/05/2024 a 22/06/2024

Certificação Número: 2024052421492299278206

Informação obtida em 04/06/2024 11:29:02

A utilização deste Certificado para os fins previstos em Lei esta condicionada a verificação de autenticidade no site da Caixa:
www.caixa.gov.br

Histórico do Empregador

O Histórico do Empregador apresenta os registros dos CRF concedidos nos últimos 24 meses, conforme Manual de Orientações Regularidade do Empregador.

Inscrição: 22.791.070/0001-48

Razão social: MAXIMO CONSTRUCOES PROJETOS E INCORPORACOES EIRELI

Data de Emissão/Leitura	Data de Validade	Número do CRF
24/05/2024	24/05/2024 a 22/06/2024	2024052421492299278206
05/05/2024	05/05/2024 a 03/06/2024	2024050503584604765514
16/04/2024	16/04/2024 a 15/05/2024	2024041605573882550869
28/03/2024	28/03/2024 a 26/04/2024	2024032821290341498789
09/03/2024	09/03/2024 a 07/04/2024	2024030903592198056167
19/02/2024	19/02/2024 a 19/03/2024	2024021906532196917940
31/01/2024	31/01/2024 a 29/02/2024	2024013108111809912830
12/01/2024	12/01/2024 a 10/02/2024	2024011221120436496745
24/12/2023	24/12/2023 a 22/01/2024	2023122403551567670579
05/12/2023	05/12/2023 a 03/01/2024	2023120521202180171566
16/11/2023	16/11/2023 a 15/12/2023	2023111609105270140608
28/10/2023	28/10/2023 a 26/11/2023	2023102803364296044707
09/10/2023	09/10/2023 a 07/11/2023	2023100922041580258566
20/09/2023	20/09/2023 a 19/10/2023	2023092007034404020001
01/09/2023	01/09/2023 a 30/09/2023	2023090110100845251958
13/08/2023	13/08/2023 a 11/09/2023	2023081303405852416320
25/07/2023	25/07/2023 a 23/08/2023	2023072508283425961795
06/07/2023	06/07/2023 a 04/08/2023	2023070603505243342877
17/06/2023	17/06/2023 a 16/07/2023	2023061701461450471875
29/05/2023	29/05/2023 a 27/06/2023	2023052901441312931335
10/05/2023	10/05/2023 a 08/06/2023	2023051002013367212321
21/04/2023	21/04/2023 a 20/05/2023	2023042101492884867598
02/04/2023	02/04/2023 a 01/05/2023	2023040201112207221042
14/03/2023	14/03/2023 a 12/04/2023	2023031401481262548350
23/02/2023	23/02/2023 a 24/03/2023	2023022302081564713318
04/02/2023	04/02/2023 a 05/03/2023	2023020401523291822450
16/01/2023	16/01/2023 a 14/02/2023	2023011601421112623941
28/12/2022	28/12/2022 a 26/01/2023	2022122801453377318790
09/12/2022	09/12/2022 a 07/01/2023	2022120901524394106216
20/11/2022	20/11/2022 a 19/12/2022	2022112004071329128879
04/11/2022	04/11/2022 a 03/12/2022	2022110400000100000000

Emissão/Leitura	Data de Validade	Numero do CRT	Processo N° <u>0224042024</u>
13/10/2022	13/10/2022 a 11/11/2022	2022101301503637123093	Fls N° <u>593</u>
24/09/2022	24/09/2022 a 23/10/2022	2022092401455212756690	Visto <u>e</u>
05/09/2022	05/09/2022 a 04/10/2022	2022090501382106347934	
17/08/2022	17/08/2022 a 15/09/2022	2022081701483728993905	
29/07/2022	29/07/2022 a 27/08/2022	2022072901540449637712	
10/07/2022	10/07/2022 a 08/08/2022	2022071001255159745915	
21/06/2022	21/06/2022 a 20/07/2022	2022062101510877322474	

Resultado da consulta em 04/06/2024 11:29:10

Voltar

MENU

DETALHES DA CERTIDÃO

Detalhe

Número: **906868**
Ano: **2024**
Data de Cadastro: **30/04/2024**
Data de Emissão: **30/04/2024**
Tipo: **CERTIDÃO DE REGISTRO E QUITAÇÃO PESSOA JURIDICA**
Situação Atual: **DOCUMENTO EMITIDO**
Baixa cópia do arquivo de impressão da certidão 

Notas (2)

Descrição

A capacidade técnico-profissional da empresa é comprovada pelo conjunto dos acervos técnicos dos profissionais constantes de seu quadro técnico.

Esta certidão perderá a validade, caso ocorra qualquer alteração posterior dos elementos cadastrais nela contidos

Páginas:

Status (1)

Mostrar 10 registros

XLS PDF RELATÓRIO GERENCIAL

Buscar

SITUAÇÃO	DATA - HORA	OBSERVAÇÃO
DOCUMENTO EMITIDO	30/04/2024 - 18:16:49	

Mostrando de 1 até 1 de 1 registros

Primeiro Anterior 1 Seguinte Último

CREA-MA

Conselho Regional de Engenharia e Agronomia do Estado do Maranhão



CERTIDÃO DE REGISTRO E QUITAÇÃO
PESSOA JURIDICA

Lei Federal Nº 5194 de 24 de Dezembro de 1966

CREA-MA

Processo Nº 02240/2024
Fls Nº 595
Página 1/2
Visto

Nº 906868/2024
Emissão: 30/04/2024
Validade: 27/10/2024
Chave: 5W02Z

Conselho Regional de Engenharia e Agronomia do Estado do Maranhão

CERTIFICAMOS que a Empresa mencionada encontra-se registrada neste Conselho, nos Termos da Lei 5.194/66, conforme os dados impressos nesta certidão. CERTIFICAMOS, ainda, que até a presente data, a referida pessoa jurídica e seu(s) responsável(is) técnico(s) estão quites com suas anuidades e demais obrigações junto ao Conselho Regional de Engenharia e Agronomia do Maranhão - CREA-MA, estando habilitada a exercer suas atividades, circunscrita à(s) atribuição(ões) de seu(s) responsável(veis) técnico(s).

Interessado(a)

Empresa: MAXIMO CONSTRUÇÕES PROJETOS E INCORPORAÇÃO LTDA EPP

CNPJ: 22.791.070/0001-48

Registro: 0000012931

Categoria: Matriz

Capital Social: R\$ 3.000.000,00

Data do Capital: 26/01/2024

Faixa: 6

Objetivo Social: 71.12-0-00 - SERVIÇOS DE ENGENHARIA; 71.11-1-00 - SERVIÇOS DE ARQUITETURA; 43.11-8-02 - PREPARAÇÃO DE CANTEIRO E LIMPEZA DE TERRENO; 38.11-4-00 - COLETA DE RESÍDUOS NÃO-PERIGOSOS; 81.21-4-00 - LIMPEZA EM PRÉDIOS E EM DOMICÍLIOS; 42.13-8-00 - OBRAS DE URBANIZAÇÃO - RUAS, PRAÇAS E CALÇADAS; 43.11-8-01 - DEMOLIÇÃO DE EDIFÍCIOS E OUTRAS ESTRUTURAS; 42.22-7-01 - CONSTRUÇÃO DE REDES DE ABASTECIMENTO DE ÁGUA, COLETA DE ESGOTO E CONSTRUÇÕES CORRELATAS, EXCETO OBRAS DE IRRIGAÇÃO; 43.13-4-00 - OBRAS DE TERRAPLENAGEM; 43.91-6-00 - OBRAS DE FUNDAÇÕES; 43.99-1-03 - OBRAS DE ALVENARIA; 43.30-4-03 - OBRAS DE ACABAMENTO EM GESSO E ESTUQUE; 43.30-4-99 - OUTRAS OBRAS DE ACABAMENTO DA CONSTRUÇÃO; 43.99-1-02 - MONTAGEM E DESMONTAGEM DE ANDAIMES E OUTRAS ESTRUTURAS TEMPORÁRIAS; 42.11-1-01 - CONSTRUÇÃO DE RODOVIAS E FERROVIAS; 41.20-4-00 - CONSTRUÇÃO DE EDIFÍCIOS; 42.12-0-00 - CONSTRUÇÃO DE OBRAS DE ARTE ESPECIAIS; 42.23-5-00 - CONSTRUÇÃO DE REDES DE TRANSPORTES POR DUTOS, EXCETO PARA ÁGUA E ESGOTO; 43.99-1-05 - PERFURAÇÃO E CONSTRUÇÃO DE POÇOS DE ÁGUA; 42.21-9-02 - CONSTRUÇÃO DE ESTAÇÕES E REDES DE DISTRIBUIÇÃO DE ENERGIA ELÉTRICA; 42.21-9-03 - MANUTENÇÃO DE REDES DE DISTRIBUIÇÃO DE ENERGIA ELÉTRICA; 42.99-5-01 - CONSTRUÇÃO DE INSTALAÇÕES ESPORTIVAS E RECREATIVAS; 43.22-3-02 - INSTALAÇÃO E MANUTENÇÃO DE SISTEMAS CENTRAIS DE AR CONDICIONADO, DE VENTILAÇÃO E REFRIGERAÇÃO; 43.22-3-01 - INSTALAÇÕES HIDRÁULICAS, SANITÁRIAS E DE GÁS; 43.22-3-03 - INSTALAÇÕES DE SISTEMA DE PREVENÇÃO CONTRA INCÊNDIO; 43.30-4-01 - IMPERMEABILIZAÇÃO EM OBRAS DE ENGENHARIA CIVIL; 43.30-4-02 - INSTALAÇÃO DE PORTAS, JANELAS, TETOS, DIVISÓRIAS E ARMÁRIOS EMBUTIDOS DE QUALQUER MATERIAL; 43.30-4-05 - APLICAÇÃO DE REVESTIMENTOS E DE RESINAS EM INTERIORES E EXTERIORES; 42.21-9-05 - MANUTENÇÃO DE ESTAÇÕES E REDES DE TELECOMUNICAÇÕES; 42.92-8-01 - MONTAGEM DE ESTRUTURAS METÁLICAS; 43.30-4-04 - SERVIÇOS DE PINTURA DE EDIFÍCIOS EM GERAL; 77.32-2-01 - ALUGUEL DE MÁQUINAS E EQUIPAMENTOS PARA CONSTRUÇÃO SEM OPERADOR, EXCETO ANDAIMES; 42.99-5-99 - OUTRAS OBRAS DE ENGENHARIA CIVIL NÃO ESPECIFICADAS ANTERIORMENTE (OBRAS DE CONTENÇÃO); 4930-2/01 TRANSPORTE RODOVIÁRIO DE CARGA, EXCETO PRODUTOS PERIGOSOS E MUDANÇAS, MUNICIPAL; 4930-2/02 TRANSPORTE RODOVIÁRIO DE CARGA, EXCETO PRODUTOS PERIGOSOS E MUDANÇAS, INTERMUNICIPAL, INTERESTADUAL E INTERNACIONAL; 4742-3/00 COMÉRCIO VAREJISTA DE MATERIAL ELÉTRICO; 4744-0/03 COMÉRCIO VAREJISTA DE MATERIAIS HIDRÁULICOS; 4744-0/99 COMÉRCIO VAREJISTA DE MATERIAIS DE CONSTRUÇÃO EM GERAL.

Restrições Relativas ao Objetivo Social: EMPRESA HABILITADA PARA ATUAR SOMENTE NA ÁREA DA ENGENHARIA CIVIL, NO ÂMBITO DAS ATRIBUIÇÕES DE SEU(S) RESPONSÁVEL(EIS) TÉCNICO(S).

Endereço Matriz: RUA DOS AZULÕES, 01, EDIF. OFFICE TOWER, SALA 425, JARDIM RENASCENÇA 2, SÃO LUÍS, MA, 65075060

Tipo de Registro: Registro Definitivo de Empresa

Data Inicial: 12/08/2015

Data Final: Indefinido

Registro Regional: 0000012931EMMA

Descrição

CERTIDÃO DE REGISTRO E QUITAÇÃO PESSOA JURIDICA

Informações / Notas

- A capacidade técnico-profissional da empresa é comprovada pelo conjunto dos acervos técnicos dos profissionais constantes de seu quadro técnico.
- Esta certidão perderá a validade, caso ocorra qualquer alteração posterior dos elementos cadastrais nela contidos

Última Anuidade Paga

Ano: 2024 (1/1)

Autos de Infração

Nada consta

Responsáveis Técnicos

Profissional: ROLFFE SILVA NUNES

Registro: 1116215772

CPF: 650.***-**-15

Data Início: 10/09/2021

Data Fim: Indefinido

Data Fim de Contrato: Indefinido





CERTIDÃO DE REGISTRO E QUITAÇÃO
PESSOA JURIDICA
Lei Federal Nº 5194 de 24 de Dezembro de 1966

CREA-MA

Processo N° 022402024
Fls N° 598 Página 2/2
Visto el

Nº 906868/2024
Emissão: 30/04/2024
Validade: 27/10/2024
Chave: 5W02Z

Conselho Regional de Engenharia e Agronomia do Estado do Maranhão

Títulos do Profissional:

ENGENHEIRO CIVIL

Atribuição: ART. 7º DA RESOLUÇÃO 218/1973 DO CONFEA

Tipo de Responsabilidade: RESPONSÁVEL TÉCNICO

Profissional: ROMMEL SILVA NUNES

Registro: 1104931745

CPF: 226.***.***-68

Data Início: 09/02/2024

Data Fim: Indefinido

Data Fim de Contrato: Indefinido

Títulos do Profissional:

ENGENHEIRO CIVIL

Atribuição: ART. 5 DA RESOLUÇÃO 218, DE 29/06/1973, DO CONFEA.

Tipo de Responsabilidade: RESPONSÁVEL TÉCNICO

Profissional: SAINT-CLAIR DE SOUSA NUNES NETO

Registro: 1105083900

CPF: 094.***.***-68

Data Início: 12/08/2015

Data Fim: Indefinido

Data Fim de Contrato: Indefinido

Títulos do Profissional:

ENGENHEIRO CIVIL

Atribuição: ART. 7 DA RESOLUCAO 218, DE 29/06/73, DO CONFEA.

Tipo de Responsabilidade: RESPONSÁVEL TÉCNICO

Sócios

Sócio: ROMMEL SILVA NUNES

CPF: 226.***.***-68

Função: SÓCIO



MENU

DETALHES DA CERTIDÃO

Detalhes

Número:	906856
Ano:	2024
Data de Cadastro:	30/04/2024
Data de Emissão:	30/04/2024
Tipo:	CERTIDÃO DE REGISTRO E QUITAÇÃO PESSOA FÍSICA
Situação Atual:	DOCUMENTO EMITIDO

Baixa cópia do arquivo de impressão da certidão 

Notas (4)

Descrição

A falsificação deste documento constitui-se em crime previsto no Código Penal Brasileiro, sujeitando o(a) autor(a) à respectiva ação penal.

CERTIFICAMOS que caso ocorra(m) alteração(ões) no(s) elemento(s) contido(s) neste documento, esta Certidão perderá a sua validade para todos os efeitos.

Esta certidão perderá a validade, caso ocorra qualquer alteração posterior dos elementos cadastrais nela contidos.

Válido em todo território nacional.

Páginas:

Status (1)

Mostrar: **10**

XLS PDF RELATÓRIO GERENCIAL

Buscar:

SITUAÇÃO	DATA - HORA	OBSERVAÇÃO
DOCUMENTO EMITIDO	30/04/2024 - 18:12:57	

Mostrando de 1 até 1 de 1 registros

Primeiro Anterior 1 Seguinte Último

CREA-MA

Conselho Regional de Engenharia e Agronomia do Estado do Maranhão



**CERTIDÃO DE REGISTRO E QUITAÇÃO
PESSOA FÍSICA**
Lei Federal Nº 5194 de 24 de Dezembro de 1966

CREA-MA

Processo Nº 0212/2024 Página 1/1
Fls Nº 598
Visto 21

Nº 906856/2024
Emissão: 30/04/2024
Validade: 31/03/2025
Chave: z7a24

Conselho Regional de Engenharia e Agronomia do Estado do Maranhão

CERTIFICAMOS que o profissional mencionado encontra-se registrado neste Conselho, nos termos da Lei 5.194/66, de 24/12/1966, conforme os dados acima. CERTIFICAMOS, ainda, face o estabelecimento nos artigos 68 e 69 da referida Lei, que o interessado não se encontra em débito com o CREA-MA.

Interessado(a)

Profissional: ROLFFE SILVA NUNES
Registro: 1116215772
CPF: 650.***.***-15

Tipo de Registro: Registro Definitivo de Profissional (DIPLOMADO NO PAÍS)
Data de registro: 08/03/2017

Título(s)

GRADUAÇÃO

ENGENHEIRO CIVIL
Atribuição: ART. 7º DA RESOLUÇÃO 218/1973 DO CONFEA
Instituição de Ensino: FACULDADE ANHANGUERA DE SÃO LUIS
Data de Formação: 09/02/2017

Descrição

CERTIDÃO DE REGISTRO E QUITAÇÃO PESSOA FÍSICA

Informações / Notas

- A falsificação deste documento constitui-se em crime previsto no Código Penal Brasileiro, sujeitando o(a) autor(a) à respectiva ação penal.
- CERTIFICAMOS que caso ocorra(m) alteração(ões) no(s) elemento(s) contido(s) neste documento, esta Certidão perderá a sua validade para todos os efeitos.
- Esta certidão perderá a validade, caso ocorra qualquer alteração posterior dos elementos cadastrais nela contidos.
- Válido em todo território nacional.

Última Anuidade Paga

Ano: 2024 (3/3)

Autos de Infração

Nada consta

Responsabilidades Técnicas

Empresa: MAXIMO CONSTRUÇÕES PROJETOS E INCORPORAÇÃO LTDA EPP
Registro: 0000012931
CNPJ: 22.791.070/0001-48
Data Início: 10/09/2021
Data Fim: Indefinido
Data Fim de Contrato: Indefinido
Tipo de Responsabilidade: RESPONSABILIDADE TÉCNICO



MENU

DETALHES DA CERTIDÃO

Detalhe

Número: **901143**
Ano: **2024**
Data de Cadastro: **12/02/2024**
Data de Emissão: **12/02/2024**
Tipo: **CERTIDÃO DE REGISTRO E QUITAÇÃO PESSOA FÍSICA**
Situação Atual: **DOCUMENTO EMITIDO**

Baixa cópia do arquivo de impressão da certidão 

Notas (4)

Descrição

A falsificação deste documento constitui-se em crime previsto no Código Penal Brasileiro, sujeitando o(a) autor(a) à respectiva ação penal.

CERTIFICAMOS que caso ocorra(m) alteração(ões) no(s) elemento(s) contido(s) neste documento, esta Certidão perderá a sua validade para todos os efeitos.

Esta certidão perderá a validade, caso ocorra qualquer alteração posterior dos elementos cadastrais nela contidos.

Válido em todo território nacional.

Páginas:

Status (1)

Mostrar 10 XLS PDF RELATÓRIO GERENCIAL

Buscar

SITUAÇÃO	DATA - HORA	OBSERVAÇÃO
DOCUMENTO EMITIDO	12/02/2024 - 17:11:32	

Mostrando de 1 até 1 de 1 registros Primeiro Anterior 1 Seguinte Último

CREA-MA

Conselho Regional de Engenharia e Agronomia do Estado do Maranhão



CERTIDÃO DE REGISTRO E QUITAÇÃO
PESSOA FÍSICA
Lei Federal Nº 5194 de 24 de Dezembro de 1966

CREA-MA

Processo Nº 0984042024
Fls Nº 600
Visto ✓

Nº 901143/2024
Emissão: 12/02/2024
Validade: 31/03/2025
Chave: yWcac

Conselho Regional de Engenharia e Agronomia do Estado do Maranhão

CERTIFICAMOS que o profissional mencionado encontra-se registrado neste Conselho, nos termos da Lei 5.194/66, de 24/12/1966, conforme os dados acima. CERTIFICAMOS, ainda, face o estabelecimento nos artigos 68 e 69 da referida Lei, que o interessado não se encontra em débito com o CREA-MA.

Interessado(a)

Profissional: ROMMEL SILVA NUNES
Registro: 1104931745
CPF: 226.***.***-68

Tipo de Registro: Registro Definitivo de Profissional (DIPLOMADO NO PAÍS)
Data de registro: 14/02/1986

Título(s)

GRADUAÇÃO

ENGENHEIRO CIVIL
Atribuição: ART. 5 DA RESOLUÇÃO 218, DE 29/06/1973, DO CONFEA.
Instituição de Ensino: xx
Data de Formação: 01/08/1985

Descrição

CERTIDÃO DE REGISTRO E QUITAÇÃO PESSOA FÍSICA

Informações / Notas

- A falsificação deste documento constitui-se em crime previsto no Código Penal Brasileiro, sujeitando o(a) autor(a) à respectiva ação penal.
- CERTIFICAMOS que caso ocorra(m) alteração(ões) no(s) elemento(s) contido(s) neste documento, esta Certidão perderá a sua validade para todos os efeitos.
- Esta certidão perderá a validade, caso ocorra qualquer alteração posterior dos elementos cadastrais nela contidos.
- Válido em todo território nacional.

Última Anuidade Paga

Ano: 2024 (1/1)

Autos de Infração

Nada consta

Responsabilidades Técnicas

Empresa: MAXIMO CONSTRUÇÕES PROJETOS E INCORPORAÇÃO LTDA EPP
Registro: 0000012931
CNPJ: 22.791.070/0001-48
Data Início: 09/02/2024
Data Fim: Indefinido
Data Fim de Contrato: Indefinido
Tipo de Responsabilidade: RESPONSÁVEL TÉCNICO





CERTIDÃO DE REGISTRO E QUITAÇÃO
PESSOA FÍSICA
Lei Federal Nº 5194 de 24 de Dezembro de 1966

CREA-MA

Processo Nº 09210/2024
Fls Nº 602
Visto e

Nº 901184/2024
Emissão: 14/02/2024
Validade: 31/03/2025
Chave: 2d5Wy

Conselho Regional de Engenharia e Agronomia do Estado do Maranhão

CERTIFICAMOS que o profissional mencionado encontra-se registrado neste Conselho, nos termos da Lei 5.194/66, de 24/12/1966, conforme os dados acima. CERTIFICAMOS, ainda, face o estabelecimento nos artigos 68 e 69 da referida Lei, que o interessado não se encontra em débito com o CREA-MA.

Interessado(a)

Profissional: SAINT-CLAIR DE SOUSA NUNES NETO
Registro: 1105083900
CPF: 094.***.***-68

Tipo de Registro: Registro Definitivo de Profissional (DIPLOMADO NO PAÍS)
Data de registro: 14/10/1986

Título(s)

GRADUAÇÃO

ENGENHEIRO CIVIL
Atribuição: ART. 7 DA RESOLUCAO 218, DE 29/06/73, DO CONFEA.
Instituição de Ensino: FEDERAÇÃO DAS ESCOLAS SUPERIORES DO MARANHÃO
Data de Formação: 22/07/1981

Descrição

CERTIDÃO DE REGISTRO E QUITAÇÃO PESSOA FÍSICA

Informações / Notas

- A falsificação deste documento constitui-se em crime previsto no Código Penal Brasileiro, sujeitando o(a) autor(a) à respectiva ação penal.
- CERTIFICAMOS que caso ocorra(m) alteração(ões) no(s) elemento(s) contido(s) neste documento, esta Certidão perderá a sua validade para todos os efeitos.
- Esta certidão perderá a validade, caso ocorra qualquer alteração posterior dos elementos cadastrais nela contidos.
- Válido em todo território nacional.

Última Anuidade Paga

Ano: 2024 (1/1)

Autos de Infração

Nada consta

Responsabilidades Técnicas

Empresa: MAXIMO CONSTRUÇÕES PROJETOS E INCORPORAÇÃO LTDA EPP
Registro: 0000012931
CNPJ: 22.791.070/0001-48
Data Início: 12/08/2015
Data Fim: Indefinido
Data Fim de Contrato: Indefinido
Tipo de Responsabilidade: RESPONSABILIDADE TÉCNICA



MENU

DETALHES DA CERTIDÃO

Detalhes

Número: **900923**
Ano: **2024**
Data de Cadastro: **06/02/2024**
Data de Emissão: **07/02/2024**
Tipo: **CERTIDÃO DE ACERVO TÉCNICO COM ATESTADO**
Situação Atual: **DOCUMENTO PAGO**
Baixa cópia do arquivo de Impressão da certidão 

Notas (4)

A Certidão de Acervo Técnico (CAT) à qual o atestado está vinculado constituirá prova da capacidade técnico-profissional da pessoa jurídica somente se o responsável técnico indicado estiver ou venha a ser integrado ao seu quadro técnico por meio de declaração entregue no momento da habilitação ou da entrega das propostas.

Certificamos que se encontra vinculado à presente CAT o atestado apresentado em cumprimento à Lei nº 8.666/93, expedido pela pessoa jurídica contratante, a quem cabe a responsabilidade pela veracidade e exatidão das informações nele constantes. É de responsabilidade deste Conselho a verificação da atividade profissional em conformidade com a Lei nº 5.194/66 e Resoluções do Conselho Federal de Engenharia e Agronomia - CONFEA.

Esta certidão perderá a validade, caso ocorra qualquer alteração posterior dos elementos cadastrais nela contidos.

Fica(m) Excluído(s), no entanto, o(s) serviço(s) cujas atribuições não competem ao(s) profissional(is) em questão.

Páginas:

Status (4)

10		XLS	PDF	RELATÓRIO GERENCIAL
SITUAÇÃO	DATA - HORA	OBSERVAÇÃO		
DOCUMENTO EMITIDO	06/02/2024 - 17:21:28			
BOLETO EMITIDO	06/02/2024 - 17:21:47			
DOCUMENTO PROCESSADO	06/02/2024 - 18:59:10			
DOCUMENTO PAGO	06/02/2024 -			

Mostrando de 1 até 4 de 4 registros

Primeiro Anterior 1 Seguinte Última

CREA-MA

Conselho Regional de Engenharia e Agronomia do Estado do Maranhão



Certidão de Acervo Técnico - CAT
Resolução Nº 1025 de 30 de Outubro de 2009
Resolução Nº 218 de 29 de Junho de 1973

CREA-MA

CAT COM REGISTRO DE ATESTADO

900923/2024

Atividade concluída

Conselho Regional de Engenharia e Agronomia do Estado do Maranhão

CERTIFICAMOS, em cumprimento ao disposto na Resolução nº 1.025, de 30 de outubro de 2009, do Confea, que consta dos assentamentos deste Conselho Regional de Engenharia e Agronomia do Estado do Maranhão - Crea-MA, o Acervo Técnico do profissional **SAINT-CLAIR DE SOUSA NUNES NETO** referente à(s) Anotação(ões) de Responsabilidade Técnica - ART abaixo discriminada(s):

Profissional: **SAINT-CLAIR DE SOUSA NUNES NETO**
Registro: **1105083900MA** RNP: **1105083900**
Título profissional: **ENGENHEIRO CIVIL**

Número da ART: **MA20210452128** Tipo de ART: **OBRA / SERVIÇO** Registrada em: **10/09/2021** Baixada em: **06/02/2024**
Forma de registro: **INICIAL** Participação técnica: **INDIVIDUAL**
Empresa contratada: **MAXIMO CONSTRUÇÕES PROJETOS E INCORPORAÇÃO EIRELI - EPP**

Contratante: **PREFEITURA MUNICIPAL DE ESPERANTINÓPOLIS** CPF/CNPJ: **06.376.669/0001-69**
Endereço do contratante: **RUA GETÚLIO VARGAS** Nº: **435**
Complemento: Bairro: **CENTRO**
Cidade: **Esperantinópolis** UF: **MA** CEP: **65750000**
Contrato: Nº **01.2508.006/2021** Celebrado em: **25/08/2021**
Valor do contrato: **R\$ 778.156,69** Tipo de contratante: **Pessoa Jurídica de Direito Público**
Ação institucional: **Outros**
Endereço da obra/serviço: **RUA GETÚLIO VARGAS** Nº: **435**
Complemento: Bairro: **CENTRO**
Cidade: **Esperantinópolis** UF: **MA** CEP: **65750000**
Coordenadas Geográficas: **-4.880393, -44.882039**
Data de início: **25/08/2021** Previsão de término: **07/02/2024** efetiva: **08/12/2022**
Finalidade: **Infraestrutura**
Proprietário: **PREFEITURA MUNICIPAL DE ESPERANTINÓPOLIS** CPF/CNPJ: **06.376.669/0001-69**
Atividade Técnica: **16 - Execução TRANSPORTES > INFRAESTRUTURA URBANA > DE PAVIMENTAÇÃO > #4.2.1.2 - ASFÁLTICA PARA VIAS URBANAS 49 - Execução de obra 547.26 metro cúbico;**

Observações

RESPONSABILIDADE TÉCNICA PELA EXECUÇÃO DA OBRA DE MANUTENÇÃO DE VIAS EM PAVIMENTAÇÃO ASFÁLTICA COM A.A.U.Q (AREIA ASFALTO USINADO À QUENTE) OBJETO DO TERMO DE CONTRATO Nº 01.2508.006/2021, PROCESSO ADMINISTRATIVO Nº 0128052021, TOMADA DE PREÇOS Nº 006/2021.

Informações Complementares

CERTIFICAMOS, finalmente, que se encontra vinculado à presente Certidão de Acervo Técnico – CAT, o atestado contendo 2 folha(s), expedido pelo contratante da obra/serviço, a quem cabe a responsabilidade pela veracidade e exatidão das informações nela constantes.

Certidão de Acervo Técnico nº 900923/2024
07/02/2024, 09:12
922xa

A Certidão de Acervo Técnico (CAT) à qual o atestado está vinculado constituirá prova da capacidade técnico-profissional da pessoa jurídica somente se o responsável técnico indicado estiver ou venha a ser integrado ao seu quadro técnico por meio de declaração entregue no momento da habilitação ou da entrega das propostas.

Certificamos que se encontra vinculado à presente CAT o atestado apresentado em cumprimento à Lei nº 8.666/93, expedido pela pessoa jurídica contratante, a quem cabe a responsabilidade pela veracidade e exatidão das informações nele constantes. É de responsabilidade deste Conselho a verificação da atividade profissional em conformidade com a Lei nº 5.194/66 e Resoluções do Conselho Federal de Engenharia e Agronomia - CONFEA.

Esta certidão perderá a validade, caso ocorra qualquer alteração posterior dos elementos cadastrais nela contidos.

Fica(m) Excluído(s), no entanto, o(s) serviço(s) cujas atribuições não competem ao(s) profissional(is) em questão.

A autenticidade desta Certidão pode ser verificada em: <https://crea-ma.sitac.com.br/publico/>, com a chave: 922xa





ATESTADO DE CAPACIDADE TÉCNICA

- Objeto do Contrato**
Serviços de Manutenção de Vias em Pavimentação Asfáltica no município de Esperantinópolis – Maranhão
- Endereço da obra**
No Município de Esperantinópolis-MA
- Período Contratual/ Execução**
25/08/2021 à 08/12/2022
- Dados do Contratante**
Razão Social: PREFEITURA MUNICIPAL DE ESPERANTINÓPOLIS/ SECRETARIA DE OBRAS, HABITAÇÃO E TRANSPORTE
CNPJ: 06.376.669/0001-69
Endereço: Rua Jefferson Moreira, s/n, Centro, Esperantinópolis-MA, CEP: 65750-000
- Dados do responsável técnico**
Nome: Saint-Clair de Sousa Nunes Neto
Título: Engenheiro Civil
CREA-MA: 1105083900MA
ART Nº MA20210452128

A Prefeitura Municipal de Esperantinópolis, Pessoa Jurídica de Direito Público, inscrita no CNPJ sob o nº 06.376.669/0001-69, através da SECRETARIA MUNICIPAL DE OBRAS, HABITAÇÃO E TRANSPORTE atesta para os devidos fins que a empresa MÁXIMO CONSTRUÇÕES PROJETOS E INCORPORAÇÃO LTDA, inscrita no CNPJ sob o nº. 22.791.070/0001-48, concluiu os Serviços de Manutenção de Vias em Pavimentação Asfáltica na Cidade de Esperantinópolis - Maranhão, no valor de R\$ 778.156,69, durante o período de 25/08/2021 a 08/12/2022, tendo como responsável técnico o Eng.º Civil Saint-Clair de Sousa Nunes Neto, RNP nº 110508390-0, conforme ART MA20210452128, de acordo com os serviços constantes na planilha orçamentária originária do Contrato nº 01.2508.006/2021 da Tomada de Preços Nº 006/2021, descrita abaixo. Atestamos ainda, que a obra foi executada de acordo com as condições contratuais, normas técnicas em vigor e em obediência ao projeto, especificações técnicas e demais elementos fornecidos pela Contratante, tendo como fiscal, Daniela Camila Rodrigues Freitas, Engenheira Civil, CREA-MA 111.893.075-4, sob a ART nº MA20210406346.

PLANILHA ORÇAMENTÁRIA:

ITEM	DESCRIÇÃO:	UND	QUANT.
1	SERVIÇOS PRELIMINARES		
1.1	PLACA DE OBRA EM CHAPA DE ACO GALVANIZADO	M²	6,00

PREFEITURA MUNICIPAL DE ESPERANTINÓPOLIS
SECRETARIA DE OBRAS, HABITAÇÃO E TRANSPORTE
SETOR DE ARQUITETURA E ENGENHARIA
CNPJ: 06.376.669/0001-69
R. JEFFERSON MOREIRA, S/N, CENTRO, ESPERANTINÓPOLIS-MA

Daniela Camila Rodrigues Freitas
Engenheira Civil
CREA-MA 111.893.075-4

Este documento encontra-se registrado no Conselho Regional de Engenharia e Agronomia do Estado do Maranhão, vinculado à Certidão nº 900923/2024, em 07/02/2024 em



Certidão nº 900923/2024
07/02/2024, 17:50
Chave de Impressão: 922xa

O documento neste ato registrado foi emitido em 07/02/2024 e contém 2 folhas





1.2	MOBILIZAÇÃO DE EQUIPAMENTOS	UN	1,00
1.3	ADMINISTRAÇÃO DA OBRA	MES	12,00
2	PAVIMENTAÇÃO		
2.1	EXECUÇÃO DE PINTURA DE LIGAÇÃO COM EMULSÃO ASFÁLTICA RR-2C, AF_11/2019	M²	18.241,92
2.2	AREIA ASFALTO A QUENTE (AAUQ) COM CAP 50/70, INCLUSO USINAGEM E APLICACAO, EXCLUSIVE TRANSPORTE	M³	547,26
2.3	TRANSPORTE COMERCIAL COM CAMINHAO BASCULANTE 6 M3, RODOVIA PAVIMENTADA	M³XKM	85.798,76
3	SERVIÇOS FINAIS		
3.1	DESMOBILIZAÇÃO DE MÁQUINAS E EQUIPAMENTOS	UN	1,00
3.2	ENSAIO DE CONTROLE TECNOLÓGICO	UN	1,00

Esperantinópolis – Maranhão, 27 de novembro de 2023.

Daniela Camila Rodrigues Freitas
Engenheira Civil
CREA-MA 111.893.075-4
Engª. Civil Daniela Camila Rodrigues Freitas
CREA-MA: 111.893.075-4
ART de Cargo-Função: MA20210406346
Fiscal da Obra

Este documento encontra-se registrado no Conselho Regional de Engenharia e Agronomia do Estado do Maranhão, vinculado à Certidão n° 900923/2024, em 07/02/2024 emitida



Certidão n° 900923/2024
07/02/2024, 17:50

Chave de Impressão: 922xa

O documento neste ato registrado foi emitido em 07/02/2024 e contém 2 folhas

PREFEITURA MUNICIPAL DE ESPERANTINÓPOLIS
SECRETARIA DE OBRAS, HABITAÇÃO E TRANSPORTE
SETOR DE ARQUITETURA E ENGENHARIA
CNPJ: 06.376.669/0001-69
R. JEFFERSON MOREIRA, S/N, CENTRO, ESPERANTINÓPOLIS-MA



MENU

DETALHES DA CERTIDÃO

Detalhes

Número: **803043**
Ano: **2018**
Data de Cadastro: **19/07/2018**
Data de Emissão: **24/07/2018**
Tipo: **CERTIDÃO DE ACERVO TÉCNICO COM ATESTADO**
Situação Atual: **DOCUMENTO PAGO**
Baixa cópia do arquivo de impressão da certidão 

Notas (4)

Detalhes

A Certidão de Acervo Técnico (CAT) à qual o atestado está vinculado constituirá prova da capacidade técnico-profissional da pessoa jurídica somente se o responsável técnico indicado estiver ou venha a ser integrado ao seu quadro técnico por meio de declaração entregue no momento da habilitação ou da entrega das propostas.

Certificamos que se encontra vinculado à presente CAT o atestado apresentado em cumprimento à Lei nº 8.666/93, expedido pela pessoa jurídica contratante, a quem cabe a responsabilidade pela veracidade e exatidão das informações nele constantes. É de responsabilidade deste Conselho a verificação da atividade profissional em conformidade com a Lei nº 5.194/66 e Resoluções do Conselho Federal de Engenharia e Agronomia - CONFEA.

Esta certidão perderá a validade, caso ocorra qualquer alteração posterior dos elementos cadastrais nela contidos.

Fica(m) Excluído(s), no entanto, o(s) serviço(s) cujas atribuições não competem ao(s) profissional(is) em questão.

Páginas:

Status (4)

10

XLS

PDF

RELATÓRIO GERENCIAL

Filtro

SITUAÇÃO	DATA - HORA	OBSERVAÇÃO
DOCUMENTO EMITIDO	19/07/2018 - 08:34:43	
DOCUMENTO PROCESSADO	20/07/2018 - 09:14:49	
DOCUMENTO PAGO	19/07/2018 -	
BOLETO EMITIDO	19/07/2018 - 08:35:04	

Mostrando de 1 até 4 de 4 registros

Primeiro Anterior 1 Seguinte Último

CREA-MA

Conselho Regional de Engenharia e Agronomia do Estado do Maranhão



Certidão de Acervo Técnico - CAT
Resolução Nº 1025 de 30 de Outubro de 2009
Resolução Nº 218 de 29 de Junho de 1973

CREA-MA

CAT COM REGISTRO DE ATESTADO

803043/2018

Atividade concluída

Conselho Regional de Engenharia e Agronomia do Estado do Maranhão

Processo Nº 0221042024
Fls Nº 608
Página 1/9
Visto

CERTIFICAMOS, em cumprimento ao disposto na Resolução nº 1.025, de 30 de outubro de 2009, do Confea, que consta dos assentamentos deste Conselho Regional de Engenharia e Agronomia do Estado do Maranhão - Crea-MA, o Acervo Técnico do profissional **ROLFFE SILVA NUNES** referente à(s) Anotação(ões) de Responsabilidade Técnica - ART abaixo discriminada(s):

Profissional: **ROLFFE SILVA NUNES**
Registro: **1116215772MA** RNP: **1116215772**
Título profissional: **ENGENHEIRO CIVIL**

Número da ART: **MA20180159830** Tipo de ART: **OBRA / SERVIÇO** Registrada em: **05/03/2018** Baixada em: **19/07/2018**
Forma de registro: **COMPLEMENTAR** Participação técnica: **INDIVIDUAL**
Empresa contratada: **MAXIMO CONSTRUCOES PROJETOS E INCORPORACAO EIRELI - ME**

Contratante: **SECRETARIA MUNICIPAL DE INFRAESTRUTURA E URBANISMO** CPF/CNPJ: **06.082.820/0001-56**
Endereço do contratante: **PRAÇA DIAS CARNEIRO** Nº: **600**
Complemento: Bairro: **CENTRO**
Cidade: **CAXIAS** UF: **MA** CEP: **65602000**
Contrato: **001 DA ARP Nº 004/2018** Celebrado em: **29/01/2018**
Valor do contrato: **R\$ 2.890.640,24** Tipo de contratante: **Pessoa Jurídica de Direito Público**
Ação institucional: **Outros**
Endereço da obra/serviço: **PRAÇA DIVERSOS** Nº: **DIVERSOS**
Complemento: **DIVERSAS RUAS DA SEDE DO MUNICÍPIO** Bairro: **CENTRO**
Cidade: **CAXIAS** UF: **MA** CEP: **65602000**
Data de início: **29/01/2018** Conclusão efetiva: **28/05/2018**
Finalidade:
Proprietário: **SECRETARIA MUNICIPAL DE INFRAESTRUTURA E URBANISMO** CPF/CNPJ: **06.082.820/0001-56**

Atividade Técnica: **7 - EXECUÇÃO #A0116 - SISTEMAS DE PRE-FABRICACAO 53 - EXECUCAO 50.00 metro quadrado; 7 - EXECUÇÃO #A0130 - PINTURA 53 - EXECUCAO 850.00 metro quadrado; 7 - EXECUÇÃO #A0132 - REVESTIMENTO 53 - EXECUCAO 600.00 metro quadrado; 7 - EXECUÇÃO #A0320 - CONCRETO ESTRUTURAL 53 - EXECUCAO 30.00 metro cúbico;**

Observações

RESPONSABILIDADE TÉCNICA PELA EXECUÇÃO DOS SERVIÇOS DE MANUTENÇÃO PREVENTIVA E CORRETIVA EM PRÉDIOS PÚBLICOS DO MUNICÍPIO, LOCADOS E/OU CONVENIADOS DA ADMINISTRAÇÃO MUNICIPAL, CONFORME ESPECIFICAÇÕES E DEMAIS ELEMENTOS TÉCNICOS CONSTANTES NO TERMO DE REFERÊNCIA, OBJETO DO CONTRATO Nº 001 DA ATA DE REGISTRO DE PREÇOS Nº 004/2018, CONCORRÊNCIA PÚBLICA Nº 013/2017, PROCESSO Nº 6378, DURANTE O PRAZO DE 120 DIAS.

Informações Complementares

CERTIFICAMOS, finalmente, que se encontra vinculado à presente Certidão de Acervo Técnico – CAT, o atestado contendo 8 folha(s), expedido pelo contratante da obra/serviço, a quem cabe a responsabilidade pela veracidade e exatidão das informações nele constantes.

Certidão de Acervo Técnico nº 803043/2018
24/07/2018, 15:36
Dzxxa

A Certidão de Acervo Técnico (CAT) à qual o atestado está vinculado constituirá prova da capacidade técnico-profissional da pessoa jurídica somente se o responsável técnico indicado estiver ou venha a ser integrado ao seu quadro técnico por meio de declaração entregue no momento da habilitação ou da entrega das propostas.

Certificamos que se encontra vinculado à presente CAT o atestado apresentado em cumprimento à Lei nº 8.666/93, expedido pela pessoa jurídica contratante, a quem cabe a responsabilidade pela veracidade e exatidão das informações nele constantes. É de responsabilidade deste Conselho a verificação da atividade profissional em conformidade com a Lei nº 5.194/66 e Resoluções do Conselho Federal de Engenharia e Agronomia - CONFEA.

Esta certidão perderá a validade, caso ocorra qualquer alteração posterior dos elementos cadastrais nela contidos.

Fica(m) Excluído(s), no entanto, o(s) serviço(s) cujas atribuições não competem ao(s) profissional(is) em questão.

A autenticidade desta Certidão pode ser verificada em: <https://crea-ma.sitac.com.br/publico/>, com a chave: Dzxxa



ATESTADO DE CAPACIDADE TÉCNICA

A Secretaria Municipal de Infraestrutura e Urbanismo da Prefeitura Municipal de Caxias, Pessoa Jurídica de Direito Público, inscrita no CNPJ sob o nº 06.082.820/0001-56, atesta para os devidos fins que a empresa MÁXIMO CONSTRUÇÕES PROJETOS E INCORPORAÇÃO EIRELI-ME, inscrita no CNPJ sob o nº. 22.791.070/0001-48, concluiu o Contrato nº 001/2018, da Ata de Registro de Preços nº 004/2017, integrantes dos Serviços de Manutenção Preventiva e Corretiva em Prédios Públicos Próprios do Município, Locados e/ou Conveniados da Administração Municipal, com Fornecimento de Material, Equipamentos e Mão de Obra Necessários, objeto da Concorrência Pública nº 013/2017/SRP, no período de 29/01/2018 a 28/05/2018, no Município de Caxias – Maranhão, conforme ART nº MA20180159830, COMPLEMENTAR à MA20180153822, de acordo com os serviços constantes na planilha orçamentária abaixo, tendo como responsável técnico o Eng.º Civil Rolffe Silva Nunes, CREA-MA 111621577-2. Atestamos ainda, que a obra foi executada de acordo com as condições contratuais, normas técnicas em vigor e em obediência ao projeto, especificações técnicas e demais elementos fornecidos pela Contratante.

ITEM	DISCRIMINAÇÃO:	UND	QUANT.
1	DEMOLIÇÕES E RETIRADAS		
1.1	TAPUME DE CHAPA DE MADEIRA COMPENSADA, E= 6MM, GOM PINTURA A CAL E REAPROVEITAMENTO DE 2X	m²	400,00
1.2	RETIRADA DE DIVISÓRIAS EM CHAPAS DE MADEIRA, COM MONTANTES METÁLICOS	m²	400,00
1.3	RETIRADA DE PLACAS DIVISÓRIAS DE GRANILITE	m²	400,00
1.4	RETIRADA DE ESQUADRIAS METÁLICAS	m²	400,00
1.5	RETIRADA DE ESTRUTURA DE MADEIRA PONTALETEADA PARA TELHAS CERÂMICAS OU DE VIDRO	m²	1.000,00
1.6	RETIRADA DE FORRO EM REGUAS DE PVC, INCLUSIVE RETIRADA DE PERFIS	m²	1.000,00
1.7	RETIRADA DE APARELHOS SANITÁRIOS	UN	100,00
1.8	DEMOLICAO DE ALVENARIA DE TIJOLOS FURADOS S/REAPROVEITAMENTO	m³	100,00
1.9	DEMOLICAO DE ALVENARIA DE TIJOLOS MACIOS S/REAPROVEITAMENTO	m³	100,00
1.10	DEMOLICAO DE CONCRETO SIMPLES	m³	40,00
1.11	DEMOLICAO DE FORRO DE GESSO	m²	2.000,00
1.12	DEMOLICAO DE PISO DE ALTA RESISTENCIA	m²	400,00
1.13	DEMOLICAO DE TELHAS CERÂMICAS OU DE VIDRO	m²	2.000,00
1.14	REMOCAO DE AZULEJO E SUBSTRATO DE ADERENCIA EM ARGAMASSA	m²	1.000,00
2	MOVIMENTO DE TERRA		
2.1	ESCAVAÇÃO MANUAL DE VALAS. AF_03/2016	m³	5.000,00
2.2	REATERRO INTERNO (EDIFICACOES) COMPACTADO MANUALMENTE	m³	5.000,00
3	FUNDAÇÕES E ESTRUTURAS		
3.1	LASTRO COM PREPARO DE FUNDO, LARGURA MAIOR OU IGUAL A 1,5 M, COM CAMADA DE BRITA, LANÇAMENTO MANUAL, EM LOCAL COM NÍVEL BAIXO DE INTERFERÊNCIA. AF_06/2016	m³	1.400,00
3.2	FORMA TABUA PARA CONCRETO EM FUNDACAO, C/ REAPROVEITAMENTO 2X.	m²	8.000,00



Este documento encontra-se registrado no Conselho Regional de Engenharia e Agronomia do Estado do Maranhão, vinculado à Certidão nº 803043/2018, em 24/07/2018 emitida



Certidão nº 803043/2018
11/10/2023, 16:07

Chave de Impressão: Dzxxa

O documento neste ato registrado foi emitido em 23/07/2018 e contém 8 folhas





COMISSÃO CENTRAL
 DE LICITAÇÃO

3.3	CONCRETO FCK = 30MPA, TRAÇO 1:2,3:2,7 (CIMENTO/ AREIA MÉDIA/ BRITA 1) - PREPARO MECÂNICO COM BETONEIRA 600 L. AF_07/2016	m³	2.000,00
3.4	L CONCRETO FCK = 25MPA, TRAÇO 1:2:4(CIMENTO/ AREIA MÉDIA/ BRITA 1) - PREPARO MECÂNICO COM BETONEIRA 600 L. AF_07/2016	m³	5.500,00
3.5	LAJE PRE-MOLDADA P/PISO, SOBRECARGA 200KG/M2, VAOS ATE 3,50M/E=8CM, C/LAJOTAS E CAP.C/CONC FCK=20MPA, 4CM, INTER-EIXO 38CM, C/ESCORAMENTO (REAPR.3X) E FERRAGEM NEGATIVA	m²	6.200,00
3.6	ARMAÇÃO DE PILAR OU VIGA DE UMA ESTRUTURA CONVENCIONAL DE CONCRETO ARMADO UTILIZANDO AÇO CA-50 DE 6,3MM - MONTAGEM.	kg	12.000,00
4	ALVENARIAS E PAINÉIS		
4.1	ALVENARIA DE VEDAÇÃO DE BLOCOS VAZADOS DE CERÂMICA DE 9X19X19CM (ESPESSURA 9CM), PARA EDIFICAÇÃO HABITACIONAL UNIFAMILIAR (CASA) E EDIFICAÇÃO PÚBLICA PADRÃO. AF_11/2014	m²	5.000,00
4.2	ALVENARIA EM TIJOLO CERAMICO MACICO 5X10X20CM 1 VEZ (ESPESSURA 20CM), ASSENTADO COM ARGAMASSA TRACO 1:2:8 (CIMENTO, CAL E AREIA)	m²	5.000,00
4.3	COBOGÔ DE CONCRETO ASSENTADO COM ARGAMASSA DE CIMENTO E AREIA NO TRAÇO 1:3	m²	800,00
4.4	DIVISÓRIA PAINEL CELULAR, MONTANTE/RODAPÉ SIMPLES, PERFIL EM ALUMÍNIO - FORNECIMENTO E MONTAGEM	m²	600,00
4.5	DIVISÓRIA DE GESSO ACARTONADO E=70MM, S/ REVESTIMENTO - FORNECIMENTO E MONTAGEM	m²	600,00
5	COBERTURAS		
5.1	FABRICAÇÃO E INSTALAÇÃO DE ESTRUTURA PONTALETADA DE MADEIRA NÃO APARELHADA PARA TELHADOS COM ATÉ 2 ÁGUAS E PARA TELHA CERÂMICA OU DE CONCRETO, INCLUSO TRANSPORTE VERTICAL. AF_12/2015	m²	3.400,00
5.2	FABRICAÇÃO E INSTALAÇÃO DE ESTRUTURA PONTALETADA DE MADEIRA NÃO APARELHADA PARA TELHADOS COM ATÉ 2 ÁGUAS E PARA TELHA ONDULADA DE FIBROCIMENTO, METÁLICA, PLÁSTICA OU TERMOACÚSTICA, INCLUSO TRANSPORTE VERTICAL. AF_12/2015	m²	3.400,00
5.3	TELHAMENTO COM TELHA CERÂMICA CAPA-CANAL, TIPO COLONIAL, COM ATÉ 2 ÁGUAS, INCLUSO TRANSPORTE VERTICAL. AF_06/2016	m²	3.400,00
5.4	TELHAMENTO COM TELHA ONDULADA DE FIBROCIMENTO E = 6 MM, COM RECOBRIMENTO LATERAL DE 1 1/4 DE ONDA PARA TELHADO COM INCLINAÇÃO MÁXIMA DE 10°, COM ATÉ 2 ÁGUAS, INCLUSO IÇAMENTO	m²	3.400,00
5.5	CUMEEIRA PARA TELHA CERÂMICA EMBOÇADA COM ARGAMASSA TRAÇO 1:2:9 (CIMENTO, CAL E AREIA) PARA TELHADOS COM ATÉ 2 ÁGUAS, INCLUSO TRANSPORTE VERTICAL. AF_06/2016	M	800,00
5.6	CUMEEIRA PARA TELHA DE FIBROCIMENTO ONDULADA E = 6 MM, INCLUSO ACESSÓRIOS DE FIXAÇÃO E IÇAMENTO. AF_06/2016	M	200,00
5.7	CALHA DE BEIRAL, SEMICIRCULAR DE PVC, DIAMETRO 125 MM, INCLUINDO CABECEIRAS, EMENDAS, BOCAIS, SUPORTES E VEDAÇÕES, EXCLUINDO CONDUTORES, INCLUSO TRANSPORTE VERTICAL. AF_06/2016	M	200,00
5.8	CALHA EM CHAPA DE AÇO GALVANIZADO NÚMERO 24, DESENVOLVIMENTO DE 50 CM, INCLUSO TRANSPORTE VERTICAL. AF_06/2016	M	200,00
5.9	RUFO EM CHAPA DE AÇO GALVANIZADO NÚMERO 24, CORTE DE 25 CM, INCLUSO TRANSPORTE VERTICAL. AF_06/2016	M	1.000,00
6	ESQUADRIAS E FERRAGENS		
6.1	KIT DE PORTA DE MADEIRA ALMOFADADA, SEMI-OCA (LEVE OU MÉDIA), PADRÃO MÉDIO, 70X210CM, ESPESSURA DE 3CM, ITENS INCLUSOS: DOBRADIÇAS, MONTAGEM E INSTALAÇÃO DO BATENTE, SEM FECHADURA - FORNECIMENTO E INSTALAÇÃO. AF_08/2015	UN	20,00
6.2	KIT DE PORTA DE MADEIRA ALMOFADADA, SEMI-OCA (LEVE OU MÉDIA), PADRÃO MÉDIO, 80X210CM, ESPESSURA DE 3,5CM, ITENS INCLUSOS: DOBRADIÇAS, MONTAGEM E INSTALAÇÃO DO BATENTE, SEM FECHADURA - FORNECIMENTO E INSTALAÇÃO. AF_08/2015	UN	20,00

Handwritten signatures

Este documento encontra-se registrado no Conselho Regional de Engenharia e Agronomia do Estado do Maranhão, vinculado à Certidão nº 803043/2018, emitida em 24/07/2018



Certidão nº 803043/2018
 11/10/2023, 16:07
 Chave de Impressão: Dzxxa

O documento neste ato registrado foi emitido em 23/07/2018 e contém 8 folhas





COMISSÃO CENTRAL
 DE LICITAÇÃO

6.3	KIT DE PORTA DE MADEIRA PARA PINTURA, SEMI-OCA (LEVE OU MÉDIA), PADRÃO MÉDIO, 60X210CM, ESPESSURA DE 3,5CM, ITENS INCLUSOS: DOBRADIÇAS, MONTAGEM E INSTALAÇÃO DO BATENTE, FECHADURA COM EXECUÇÃO DO FURO - FORNECIMENTO E INSTALAÇÃO. AF_08/2015	UN	40,00
6.4	KIT DE PORTA DE MADEIRA PARA PINTURA, SEMI-OCA (LEVE OU MÉDIA), PADRÃO MÉDIO, 70X210CM, ESPESSURA DE 3,5CM, ITENS INCLUSOS: DOBRADIÇAS, MONTAGEM E INSTALAÇÃO DO BATENTE, FECHADURA COM EXECUÇÃO DO FURO - FORNECIMENTO E INSTALAÇÃO. AF_08/2015	UN	60,00
6.5	KIT DE PORTA DE MADEIRA PARA PINTURA, SEMI-OCA (LEVE OU MÉDIA), PADRÃO MÉDIO, 80X210CM, ESPESSURA DE 3,5CM, ITENS INCLUSOS: DOBRADIÇAS, MONTAGEM E INSTALAÇÃO DO BATENTE, FECHADURA COM EXECUÇÃO DO FURO - FORNECIMENTO E INSTALAÇÃO. AF_08/2015	UN	60,00
6.6	KIT DE PORTA DE MADEIRA PARA PINTURA, SEMI-OCA (LEVE OU MÉDIA), PADRÃO MÉDIO, 90X210CM, ESPESSURA DE 3,5CM, ITENS INCLUSOS: DOBRADIÇAS, MONTAGEM E INSTALAÇÃO DO BATENTE, SEM FECHADURA - FORNECIMENTO E INSTALAÇÃO. AF_08/2015	UN	20,00
6.7	JANELA DE ALUMÍNIO DE CORRER, 2 FOLHAS, FIXAÇÃO COM ARGAMASSA, COM VIDROS, PADRONIZADA. AF_07/2016	m²	100,00
6.8	JANELA DE AÇO BASCULANTE, FIXAÇÃO COM ARGAMASSA, SEM VIDROS, PADRONIZADA. AF_07/2016	m²	20,00
6.9	CORRIMAO EM TUBO ACO GALVANIZADO 1 1/4" COM BRACADEIRA	M	40,00
6.10	FECHADURA DE EMBUTIR COM CILINDRO, EXTERNA, COMPLETA, ACABAMENTO PADRÃO MÉDIO, INCLUSO EXECUÇÃO DE FURO - FORNECIMENTO E INSTALAÇÃO. AF_08/2015	UN	40,00
6.11	FECHADURA DE EMBUTIR PARA PORTAS INTERNAS, COMPLETA, ACABAMENTO PADRÃO MÉDIO, COM EXECUÇÃO DE FURO - FORNECIMENTO E INSTALAÇÃO. AF_08/2015	UN	200,00
6.12	DOBRADICA EM ACO/FERRO, 3" X 21/2", E=1,9 A 2 MM, SEM ANEL, CROMADO OU ZINCADO, TAMPA BOLA, COM PARAFUSOS	UN	400,00
6.13	DOBRADICA TIPO VAI E VEM EM LATAO POLIDO 3"	UN	40,00
6.14	PORTA CADEADO ZINCADO OXIDADO PRETO COM CADEADO DE ACO INOX, LARGURA DE *50* MM	UN	200,00
6.15	VIDRO TEMPERADO INCOLOR, ESPESSURA 10MM, FORNECIMENTO E INSTALACAO, INCLUSIVE MASSA PARA VEDACAO	m²	40,00
6.16	MOLA HIDRAULICA DE PISO PARA PORTA DE VIDRO TEMPERADO	UN	10,00
6.17	VIDRO LISO COMUM TRANSPARENTE, ESPESSURA 4MM	m²	100,00
7	INSTALAÇÕES ELÉTRICAS		
7.1	ELETRODUTO RÍGIDO ROSCÁVEL, PVC, DN 32 MM (1"), PARA CIRCUITOS TERMINAIS, INSTALADO EM PAREDE - FORNECIMENTO E INSTALAÇÃO. AF_12/2015	M	1.000,00
7.2	ELETRODUTO RÍGIDO SOLDÁVEL, PVC, DN 25 MM (3/4)	M	1.000,00
7.3	ELETRODUTO RÍGIDO ROSCÁVEL, PVC, DN 40 MM (1 1/4"), PARA CIRCUITOS TERMINAIS, INSTALADO EM PAREDE - FORNECIMENTO E INSTALAÇÃO. AF_12/2015	M	200,00
7.4	ELETRODUTO FLEXÍVEL CORRUGADO, PVC, DN 25 MM (3/4"), PARA CIRCUITOS TERMINAIS, INSTALADO EM PAREDE - FORNECIMENTO E INSTALAÇÃO. AF_12/2015	M	1.000,00
7.5	ELETRODUTO FLEXÍVEL CORRUGADO, PVC, DN 32 MM (1"), PARA CIRCUITOS TERMINAIS, INSTALADO EM PAREDE - FORNECIMENTO E INSTALAÇÃO. AF_12/2015	M	1.000,00
7.6	CABO DE COBRE FLEXÍVEL ISOLADO, 1,5 MM², ANTI-CHAMA 0,6/1,0 KV, PARA CIRCUITOS TERMINAIS - FORNECIMENTO E INSTALAÇÃO. AF_12/2015	M	4.000,00
7.7	CABO DE COBRE FLEXÍVEL ISOLADO, 2,5 MM², ANTI-CHAMA 0,6/1,0 KV, PARA CIRCUITOS TERMINAIS - FORNECIMENTO E INSTALAÇÃO. AF_12/2015	M	4.000,00
7.8	CABO DE COBRE FLEXÍVEL ISOLADO, 4 MM², ANTI-CHAMA 0,6/1,0 KV, PARA CIRCUITOS TERMINAIS - FORNECIMENTO E INSTALAÇÃO. AF_12/2015	M	2.000,00

Handwritten signatures

Este documento encontra-se registrado no Conselho Regional de Engenharia e Agronomia do Estado do Maranhão, vinculado à Certidão nº 803043/2018, em 24/07/2018 em



Certidão nº 803043/2018
 11/10/2023, 16:07
 Chave de Impressão: Dzxxa

O documento neste ato registrado foi emitido em 23/07/2018 e contém 8 folhas





COMISSÃO CENTRAL
 DE LICITAÇÃO

7.9	CABO DE COBRE FLEXÍVEL ISOLADO, 6 MM ² , ANTI-CHAMA 0,6/1,0 KV, PARA CIRCUITOS TERMINAIS - FORNECIMENTO E INSTALAÇÃO. AF_12/2015	M	1.000,00
7.10	CABO DE COBRE FLEXÍVEL ISOLADO, 10 MM ² , ANTI-CHAMA 0,6/1,0 KV, PARA CIRCUITOS TERMINAIS - FORNECIMENTO E INSTALAÇÃO. AF_12/2015	M	400,00
7.11	CABO DE COBRE FLEXÍVEL ISOLADO, 16 MM ² , ANTI-CHAMA 0,6/1,0 KV, PARA CIRCUITOS TERMINAIS - FORNECIMENTO E INSTALAÇÃO. AF_12/2015	M	400,00
7.12	CABO DE COBRE FLEXÍVEL ISOLADO, 25 MM ² , ANTI-CHAMA 0,6/1,0 KV, PARA DISTRIBUIÇÃO - FORNECIMENTO E INSTALAÇÃO. AF_12/2015	M	200,00
7.13	CAIXA DE PASSAGEM 40X40X50 FUNDO BRITA COM TAMPA	UN	40,00
7.14	CAIXA DE PASSAGEM 60X60X70 FUNDO BRITA COM TAMPA	UN	40,00
7.15	DISJUNTOR TERMOMAGNETICO MONOPOLAR PADRAO NEMA (AMERICANO) 10 A 30A 240V, FORNECIMENTO E INSTALACAO	UN	100,00
7.16	DISJUNTOR TERMOMAGNETICO MONOPOLAR PADRAO NEMA (AMERICANO) 35 A 50A 240V, FORNECIMENTO E INSTALACAO	UN	20,00
7.17	DISJUNTOR TERMOMAGNETICO BIPOLAR PADRAO NEMA (AMERICANO) 10 A 50A 240V, FORNECIMENTO E INSTALACAO	UN	20,00
7.18	DISJUNTOR TERMOMAGNETICO TRIPOLAR PADRAO NEMA (AMERICANO) 10 A 50A 240V, FORNECIMENTO E INSTALACAO	UN	100,00
7.19	DISJUNTOR TERMOMAGNETICO TRIPOLAR PADRAO NEMA (AMERICANO) 60 A 100A 240V, FORNECIMENTO E INSTALACAO	UN	20,00
7.20	DISJUNTOR TERMOMAGNETICO TRIPOLAR PADRAO NEMA (AMERICANO) 125 A 150A 240V, FORNECIMENTO E INSTALACAO	UN	20,00
7.21	INTERRUPTOR SIMPLES (3 MÓDULOS), 10A/250V, INCLUINDO SUPORTE E PLACA - FORNECIMENTO E INSTALAÇÃO. AF_12/2015	UN	100,00
7.22	QUADRO DE DISTRIBUICAO DE ENERGIA EM CHAPA DE ACO GALVANIZADO, PARA 12 DISJUNTORES TERMOMAGNETICOS MONOPOLARES, COM BARRAMENTO TRIFASICO E NEUTRO - FORNECIMENTO E INSTALACAO	UN	30,00
7.23	INTERRUPTOR SIMPLES (1 MÓDULO), 10A/250V, INCLUINDO SUPORTE E PLACA - FORNECIMENTO E INSTALAÇÃO. AF_12/2015	UN	200,00
7.24	INTERRUPTOR SIMPLES (2 MÓDULOS), 10A/250V, INCLUINDO SUPORTE E PLACA - FORNECIMENTO E INSTALAÇÃO. AF_12/2015	UN	200,00
7.25	INTERRUPTOR PARALELO (1 MÓDULO), 10A/250V, INCLUINDO SUPORTE E PLACA - FORNECIMENTO E INSTALAÇÃO. AF_12/2015	UN	100,00
7.26	TOMADA BAIXA DE EMBUTIR (1 MÓDULO), 2P+T 10 A, INCLUINDO SUPORTE E PLACA - FORNECIMENTO E INSTALAÇÃO. AF_12/2015	UN	200,00
7.27	TOMADA PARA TELEFONE DE 4 POLOS PADRAO TELEBRAS - FORNECIMENTO E INSTALACAO	UN	40,00
7.28	INTERRUPTOR PULSADOR DE CAMPAINHA OU MINUTERIA 2A/250V C/ CAIXA - FORNECIMENTO E INSTALACAO	UN	20,00
7.29	INTERRUPTOR SIMPLES (1 MÓDULO) COM 1 TOMADA DE EMBUTIR 2P+T 10 A, INCLUINDO SUPORTE E PLACA - FORNECIMENTO E INSTALAÇÃO. AF_12/2015	UN	200,00
7.30	TOMADA BAIXA DE EMBUTIR (2 MÓDULOS), 2P+T 10 A, INCLUINDO SUPORTE E PLACA - FORNECIMENTO E INSTALAÇÃO. AF_12/2015	UN	200,00
7.31	TOMADA BAIXA DE EMBUTIR (1 MÓDULO), 2P+T 20 A, INCLUINDO SUPORTE E PLACA - FORNECIMENTO E INSTALAÇÃO. AF_12/2015	UN	40,00
7.32	LÂMPADA FLUORESCENTE COMPACTA 3U BRANCA 20 W, BASE E27 - FORNECIMENTO E INSTALAÇÃO	UN	400,00
7.33	LÂMPADA FLUORESCENTE ESPIRAL BRANCA 45 W, BASE E27 - FORNECIMENTO E INSTALAÇÃO	UN	200,00
7.34	REATOR PARA LAMPADA FLUORESCENTE 1X40W PARTIDA RAPIDA FORNECIMENTO E INSTALACAO	UN	200,00
7.35	REATOR PARA LAMPADA FLUORESCENTE 1X20W PARTIDA RAPIDA FORNECIMENTO E INSTALACAO	UN	200,00
7.36	LUMINARIA TIPO CALHA, DE SOBREPOR, COM REATOR DE PARTIDA RAPIDA E LAMPADA FLUORESCENTE 2X20W, COMPLETA, FORNECIMENTO E INSTALACAO	UN	100,00

Este documento encontra-se registrado no Conselho Regional de Engenharia e Agronomia do Estado do Maranhão, vinculado à Certidão nº 803043/2018, em 24/07/2018 emitida



Certidão nº 803043/2018
 11/10/2023, 16:07

Chave de Impressão: Dzxxa

O documento neste ato registrado foi emitido em 23/07/2018 e contém 8 folhas

Assinaturas manuscritas





COMISSÃO CENTRAL
 DE LICITAÇÃO

7.37	LUMINARIA TIPO CALHA, DE SOBREPOR, COM REATOR DE PARTIDA RAPIDA E LAMPADA FLUORESCENTE 2X40W, COMPLETA, FORNECIMENTO E INSTALACAO	UN	200,00
7.38	LAMPADA FLUORESCENTE 20W - FORNECIMENTO E INSTALACAO	UN	400,00
7.39	LAMPADA FLUORESCENTE 40W - FORNECIMENTO E INSTALACAO	UN	400,00
7.40	LUMINARIA TIPO SPOT PARA 1 LAMPADA INCANDESCENTE/FLUORESCENTE COMPACTA	UN	300,00
7.41	LUMINARIA ABERTA PARA ILUMINACAO PUBLICA, PARA LAMPADA A VAPOR DE MERCURIO ATE 400W E MISTA ATE 500W, COM BRACO EM TUBO DE ACO GALV D=50MM PROJ HOR=2.500MM E PROJ VERT= 2.200MM, FORNECIMENTO E INSTALACAO	UN	20,00
7.42	LAMPADA MISTA DE 250W - FORNECIMENTO E INSTALACAO	UN	20,00
7.43	REFLETOR REDONDO EM ALUMINIO COM SUPORTE E ALCA REGULAVEL PARA FIXACAO, COM LAMPADA VAPOR DE MERCURIO 250W	UN	20,00
7.44	HASTE COPERWELD 3/4" X 3,00M COM CONECTOR	UN	40,00
8	INSTALAÇÕES HIDROSSANITÁRIAS		
8.1	INSTALAÇÃO DE TUBO DE PVC, SÉRIE NORMAL, ESGOTO PREDIAL, DN 40 MM (INSTALADO EM RAMAL DE DESCARGA OU RAMAL DE ESGOTO SANITÁRIO), INCLUSIVE CONEXÕES, CORTES E FIXAÇÕES, PARA PRÉDIOS. AF_10/2015	M	200,00
8.2	INSTALAÇÃO DE TUBO DE PVC, SÉRIE NORMAL, ESGOTO PREDIAL, DN 50 MM (INSTALADO EM RAMAL DE DESCARGA OU RAMAL DE ESGOTO SANITÁRIO), INCLUSIVE CONEXÕES, CORTES E FIXAÇÕES PARA, PRÉDIOS. AF_10/2015	M	200,00
8.3	INST. TUBO PVC, SÉRIE N, ESGOTO PREDIAL, DN 75 MM, (INST. EM RAMAL DE DESCARGA, RAMAL DE ESG. SANITÁRIO, PRUMADA DE ESG. SANITÁRIO OU VENTILAÇÃO), INCL. CONEXÕES, CORTES E FIXAÇÕES, P/ PRÉDIOS. AF_10/2015	M	200,00
8.4	INST. TUBO PVC, SÉRIE N, ESGOTO PREDIAL, 100 MM (INST. RAMAL DESCARGA, RAMAL DE ESG. SANIT., PRUMADA ESG. SANIT., VENTILAÇÃO OU SUB-COLETOR AÉREO), INCL. CONEXÕES E CORTES, FIXAÇÕES, P/ PRÉDIOS. AF_10/2015	M	200,00
8.5	INSTALAÇÃO DE TUBOS DE PVC, SOLDÁVEL, ÁGUA FRIA, DN 25 MM (INSTALADO EM RAMAL, SUB-RAMAL, RAMAL DE DISTRIBUIÇÃO OU PRUMADA), INCLUSIVE CONEXÕES, CORTES E FIXAÇÕES, PARA PRÉDIOS. AF_10/2015	M	200,00
8.6	INSTALAÇÃO TUBOS DE PVC, SOLDÁVEL, ÁGUA FRIA, DN 32 MM (INSTALADO EM RAMAL, SUB-RAMAL, RAMAL DE DISTRIBUIÇÃO OU PRUMADA), INCLUSIVE CONEXÕES, CORTES E FIXAÇÕES, PARA PRÉDIOS. AF_10/2015	M	200,00
8.7	INSTALAÇÃO DE TUBOS DE PVC, SOLDÁVEL, ÁGUA FRIA, DN 20 MM (INSTALADO EM RAMAL, SUB-RAMAL OU RAMAL DE DISTRIBUIÇÃO), INCLUSIVE CONEXÕES, CORTES E FIXAÇÕES, PARA PRÉDIOS. AF_10/2015	M	200,00
8.8	INSTALAÇÃO DE TUBOS DE PVC, SOLDÁVEL, ÁGUA FRIA, DN 40 MM (INSTALADO EM PRUMADA), INCLUSIVE CONEXÕES, CORTES E FIXAÇÕES, PARA PRÉDIOS. AF_10/2015	M	100,00
8.9	INSTALAÇÃO DE TUBOS DE PVC, SOLDÁVEL, ÁGUA FRIA, DN 50 MM (INSTALADO EM PRUMADA), INCLUSIVE CONEXÕES, CORTES E FIXAÇÕES, PARA PRÉDIOS. AF_10/2015	M	100,00
8.10	TUBO, PVC, SOLDÁVEL, DN 75 MM, INSTALADO EM RESERVAÇÃO DE ÁGUA DE EDIFICAÇÃO QUE POSSUA RESERVATÓRIO DE FIBRA/FIBROCIMENTO FORNECIMENTO E INSTALAÇÃO. AF_06/2016	M	60,00
8.11	TUBO, PVC, SOLDÁVEL, DN 85 MM, INSTALADO EM RESERVAÇÃO DE ÁGUA DE EDIFICAÇÃO QUE POSSUA RESERVATÓRIO DE FIBRA/FIBROCIMENTO FORNECIMENTO E INSTALAÇÃO. AF_06/2016	M	60,00
8.12	CAIXA SIFONADA, PVC, DN 150 X 185 X 75 MM, JUNTA ELÁSTICA, FORNECIDA E INSTALADA EM RAMAL DE DESCARGA OU EM RAMAL DE ESGOTO SANITÁRIO. AF_12/2014	UN	40,00
8.13	CAIXA SIFONADA, PVC, DN 100 X 100 X 50 MM, JUNTA ELÁSTICA, FORNECIDA E INSTALADA EM RAMAL DE DESCARGA OU EM RAMAL DE ESGOTO SANITÁRIO. AF_12/2014	UN	40,00
8.14	CAIXA D'ÁGUA EM POLIETILENO, 1000 LITROS, COM ACESSÓRIOS	UN	10,00
8.15	CAIXA D'ÁGUA EM POLIETILENO, 500 LITROS, COM ACESSÓRIOS	UN	10,00

Handwritten signatures

Este documento encontra-se registrado no Conselho Regional de Engenharia e Agronomia do Estado do Maranhão, vinculado à Certidão nº 803043/2018, em 24/07/2018 em emitida



Certidão nº 803043/2018
 11/10/2023, 16:07

Chave de Impressão: Dzxxa

O documento neste ato registrado foi emitido em 23/07/2018 e contém 8 folhas





COMISSÃO CENTRAL
DE LICITAÇÃO

8.16	CAIXA DE GORDURA DUPLA EM CONCRETO PRE-MOLDADO DN 60MM COM TAMPA - FORNECIMENTO E INSTALACAO	UN	40,00
8.17	CAIXA DE INSPEÇÃO EM ALVENARIA DE TIJOLO MACIÇO 60X60X60CM, REVESTIDA INTERNAMENTE COM BARRA LISA (CIMENTO E AREIA, TRAÇO 1:4) E=2,0CM, COM TAMPA PRÉ-MOLDADA DE CONCRETO E FUNDO DE CONCRETO 15MPA TIPO C - ESCAVAÇÃO E CONFECÇÃO	UN	40,00
8.18	TORNEIRA DE BÓIA REAL, ROSCAVEL, 2", FORNECIDA E INSTALADA EM RESERVAÇÃO DE ÁGUA. AF_06/2016	UN	20,00
8.19	LAVATÓRIO LOUÇA BRANCA SUSPENSO, 29,5 X 39CM OU EQUIVALENTE, PADRÃO POPULAR - FORNECIMENTO E INSTALAÇÃO. AF_12/2013	UN	30,00
8.20	TORNEIRA CROMADA DE MESA, 1/2" OU 3/4", PARA LAVATÓRIO, PADRÃO MÉDIO - FORNECIMENTO E INSTALAÇÃO. AF_12/2013	UN	100,00
8.21	TORNEIRA PLÁSTICA 3/4" PARA TANQUE - FORNECIMENTO E INSTALAÇÃO. AF_12/2013	UN	100,00
8.22	TORNEIRA CROMADA LONGA, DE PAREDE, 1/2" OU 3/4", PARA PIA DE COZINHA, PADRÃO MÉDIO - FORNECIMENTO E INSTALAÇÃO. AF_12/2013	UN	100,00
8.23	CUBA DE EMBUTIR DE AÇO INOXIDÁVEL MÉDIA - FORNECIMENTO E INSTALAÇÃO. AF_12/2013	UN	40,00
8.24	CUBA DE EMBUTIR OVAL EM LOUÇA BRANCA, 35 X 50CM OU EQUIVALENTE - FORNECIMENTO E INSTALAÇÃO. AF_12/2013	UN	40,00
8.25	MICTÓRIO SIFONADO DE LOUCA BRANCA COM PERTENCES, COM REGISTRO DE PRESSAO 1/2" COM CANOPLA CROMADA ACABAMENTO SIMPLES E CONJUNTO PARA FIXACAO - FORNECIMENTO E INSTALACAO	UN	20,00
8.26	VASO SANITÁRIO SIFONADO COM CAIXA ACOPLADA LOUÇA BRANCA, INCLUSO ENGATE FLEXÍVEL EM PLÁSTICO BRANCO, 1/2 X 40CM - FORNECIMENTO E INSTALAÇÃO. AF_12/2013	UN	60,00
8.27	SIFÃO DO TIPO FLEXÍVEL EM PVC 1? X 1.1/2? - FORNECIMENTO E INSTALAÇÃO. AF_12/2013	UN	100,00
8.28	SIFÃO DO TIPO GARRAFA EM METAL CROMADO 1 X 1.1/2" - FORNECIMENTO E INSTALAÇÃO. AF_12/2013	UN	100,00
8.29	SIFÃO DO TIPO GARRAFA/COPO EM PVC 1.1/4? X 1.1/2" - FORNECIMENTO E INSTALAÇÃO. AF_12/2013	UN	100,00
8.30	VÁLVULA EM METAL CROMADO TIPO AMERICANA 3.1/2" X 1.1/2" PARA PIA - FORNECIMENTO E INSTALAÇÃO. AF_12/2013	UN	100,00
8.31	BANCADA DE GRANITO CINZA POLIDO PARA LAVATÓRIO 0,50 X 0,60 M - FORNECIMENTO E INSTALAÇÃO. AF_12/2013	UN	10,00
8.32	BANCADA DE GRANITO CINZA POLIDO PARA PIA DE COZINHA 1,50 X 0,60 M - FORNECIMENTO E INSTALAÇÃO. AF_12/2013	UN	10,00
8.33	FOSSA SÉPTICA EM ALVENARIA DE TIJOLO CERÂMICO MACIÇO, D'MENSÕES EXTERNAS DE 1,90X1,10X1,40 M, VOLUME DE 1.500 LITROS, REVESTIDO INTERNAMENTE COM MASSA ÚNICA E IMPERMEABILIZANTE E COM TAMPA DE CONCRETO ARMADO COM ESPESSURA DE 8 CM	UN	4,00
8.34	SUMIDOURO EM ALVENARIA DE TIJOLO CERAMICO MACIÇO DIAMETRO 1,40M E ALTURA 5,00M, COM TAMPA EM CONCRETO ARMADO DIAMETRO 1,60M E ESPESSURA 10CM	UN	4,00
8.35	PONTO DE CONSUMO TERMINAL DE ÁGUA FRIA (SUBRAMAL) COM TUBULAÇÃO DE PVC, DN 25 MM, INSTALADO EM RAMAL DE ÁGUA, INCLUSOS RASGO E CHUMBAMENTO EM ALVENARIA. AF_12/2014	UN	100,00
8.36	VALVULA DESCARGA 1.1/2" COM REGISTRO, ACABAMENTO EM METAL CROMADO - FORNECIMENTO E INSTALACAO	UN	20,00
8.37	KIT DE REGISTRO DE GAVETA BRUTO DE LATÃO ½", INCLUSIVE CONEXÕES, ROSCÁVEL, INSTALADO EM RAMAL DE ÁGUA FRIA - FORNECIMENTO E INSTALAÇÃO. AF_12/2014	UN	60,00
8.38	KIT DE REGISTRO DE GAVETA BRUTO DE LATÃO ¾", INCLUSIVE CONEXÕES, ROSCÁVEL, INSTALADO EM RAMAL DE ÁGUA FRIA - FORNECIMENTO E INSTALAÇÃO. AF_12/2014	UN	60,00

Handwritten signatures

Este documento encontra-se registrado no Conselho Regional de Engenharia e Agronomia do Estado do Maranhão, vinculado à Certidão nº 803043/2018, em 24/07/2018 em
emitida



Certidão nº 803043/2018
11/10/2023, 16:07
Chave de Impressão: Dzxx
O documento neste ato registrado foi emitido em 23/07/2018 e contém 8 folhas





COMISSÃO CENTRAL
DE LICITAÇÃO

8.39	KIT DE REGISTRO DE PRESSÃO BRUTO DE LATÃO ½", INCLUSIVE CONEXÕES, ROSCAVEL, INSTALADO EM RAMAL DE ÁGUA FRIA - FORNECIMENTO E INSTALAÇÃO. AF_12/2014	UN	20,00
8.40	KIT DE REGISTRO DE PRESSÃO BRUTO DE LATÃO ¾", INCLUSIVE CONEXÕES, ROSCAVEL, INSTALADO EM RAMAL DE ÁGUA FRIA - FORNECIMENTO E INSTALAÇÃO. AF_12/2014	UN	20,00
9	IMPERMEABILIZAÇÕES		
9.1	IMPERMEABILIZACAO DE SUPERFICIE COM MANTA ASFALTICA PROTEGIDA COM FILME DE ALUMINIO GOFRADO (DE ESPESSURA 0,8MM), INCLUSA APLICACAO DE EMULSAO ASFALTICA, E=3MM.	m²	2000,00
9.2	IMPERMEABILIZACAO DE SUPERFICIE COM MANTA ASFALTICA (COM POLIMEROS TIPO APP), E=4 MM	m²	200,00
9.3	IMPERMEABILIZACAO COM PINTURA A BASE DE RESINA EPOXI ALCATRAO, DUAS DEMAOS.	m²	4000,00
10	REVESTIMENTOS DE PAREDES E TETOS		
10.1	CHAPISCO APLICADO EM ALVENARIAS E ESTRUTURAS DE CONCRETO INTERNAS, COM COLHER DE PEDREIRO. ARGAMASSA TRAÇO 1:3 COM PREPARO MANUAL. AF_06/2014	m²	5.000,00
10.2	CHAPISCO APLICADO EM ALVENARIA (COM PRESENÇA DE VÃOS) E ESTRUTURAS DE CONCRETO DE FACHADA, COM COLHER DE PEDREIRO. ARGAMASSA TRAÇO 1:3 COM PREPARO MANUAL. AF_06/2014	m²	5.000,00
10.3	REBOCO TRAÇO 1:4 (CIMENTO E AREIA MEDIA), ESPESSURA 2,0CM, PREPARO MANUAL DA ARGAMASSA	m²	5.000,00
10.4	EMBOÇO, PARA RECEBIMENTO DE CERÂMICA, EM ARGAMASSA TRAÇO 1:2:8, PREPARO MANUAL, APLICADO MANUALMENTE EM FACES INTERNAS DE PAREDES, PARA AMBIENTE COM ÁREA ENTRE 5M2 E 10M2, ESPESSURA DE 20MM, COM EXECUÇÃO DE TALISCAS. AF_06/2014	m²	5.000,00
10.5	REVESTIMENTO CERÂMICO PARA PAREDES INTERNAS COM PLACAS TIPO GRÊS OU SEMI-GRÊS DE DIMENSÕES 20X20 CM APLICADAS EM AMBIENTES DE ÁREA MENOR QUE 5 M² A MEIA ALTURA DAS PAREDES. AF_06/2014	m²	5.000,00
10.6	FORRO DE GESSO EM PLACAS 60X60CM, ESPESSURA 1,2CM, INCLUSIVE FIXACAO COM ARAME	m²	5.400,00
10.7	FORRO EM PLACAS PRE-MOLDADAS DE GESSO LISO, BISOTADO, 60X60CM COM ESPESSURA CENTRAL 1,2CM E NAS BORDAS 3,0CM, INCLUSO FIXACAO COM ARAME E ESTRUTURA DE MADEIRA	m²	5.200,00
10.8	FORRO DE MADEIRA, TABUAS 10X1CM COM FRISO MACHO/FEMEA, EXCLUSIVE ENTARUGAMENTO	m²	1.200,00
10.9	FORRO DE PVC METABIL OU SIMILAR, EM PLACAS 1,25 X 0,625, COR BRANCA, APLICADO	m²	3.400,00
11	PAVIMENTAÇÕES		
11.1	PISO EM CONCRETO 20MPA PREPARO MECANICO, ESPESSURA 7 CM, COM ARMACAO EM TELA SOLDADA	m²	2.200,00
11.2	PISO CIMENTADO COM ARGAMASSA DE CIMENTO E AREIA NO TRAÇO 1:3 COM JUNTA PLÁSTICA	m²	1.400,00
11.3	REVESTIMENTO CERÂMICO PARA PISO COM PLACAS TIPO GRÊS DE DIMENSÕES 45X45 CM APLICADA EM AMBIENTES DE ÁREA MENOR QUE 5 M2. AF_06/2014	m²	1.600,00
11.4	REVESTIMENTO CERÂMICO PARA PISO COM PLACAS TIPO GRÊS DE DIMENSÕES 60X60 CM APLICADA EM AMBIENTES DE ÁREA MENOR QUE 5 M2. AF_06/2014	m²	2.000,00
11.5	PAVIMENTO EM PARALELEPIEDO SOBRE COLCHAO DE AREIA REJUNTADO COM ARGAMASSA DE CIMENTO E AREIA NO TRAÇO 1:3 (PEDRAS PEQUENAS 30 A 35 PECAS POR M2)	m²	5.200,00
11.6	PISO EM PEDRA PORTUGUESA ASSENTADO SOBRE BASE DE AREIA, REJUNTADO COM CIMENTO COMUM	m²	1.600,00
11.7	EXECUÇÃO DE PAVIMENTO EM PISO INTERTRAVADO, COM BLOCO SEXTAVADO DE 25 X 25 CM, ESPESSURA 10 CM. AF_12/2015	m²	5.200,00

Handwritten signatures

Este documento encontra-se registrado no Conselho Regional de Engenharia e Agronomia do Estado do Maranhão, vinculado à Certidão nº 803043/2018, em 24/07/2018 emitida



Certidão nº 803043/2018
11/10/2023, 16:07

Chave de Impressão: Dzxxa

O documento neste ato registrado foi emitido em 23/07/2018 e contém 8 folhas

