



Contrato de Repasse

Grau de Sigilo

#PÚBLICO

CONTRATO DE REPASSE Nº 955437/2023/MIDR/CAIXA

CONTRATO DE REPASSE QUE ENTRE SI CELEBRAM A UNIÃO FEDERAL, POR INTERMÉDIO DO MINISTÉRIO DA INTEGRAÇÃO E DO DESENVOLVIMENTO REGIONAL, REPRESENTADO(A) PELA CAIXA ECONÔMICA FEDERAL, E O(A) MUNICÍPIO DE ESPERANTINÓPOLIS, OBJETIVANDO A EXECUÇÃO DE AÇÕES RELATIVAS AO DESENVOLVIMENTO REGIONAL, TERRITORIAL E URBANO.

Por este Instrumento Particular, as partes abaixo nominadas e qualificadas têm, entre si, justo e acordado o Contrato de Repasse de recursos orçamentários da União, em conformidade com este Contrato de Repasse e com a seguinte regulamentação: Lei nº 8.666, de 21 de junho de 1993, Lei nº 10.520, de 17 de julho de 2002, Lei nº 14.133, de 2021, Lei de Diretrizes Orçamentárias Federal vigente, Decreto nº 93.872, de 23 de dezembro de 1986, e suas alterações, Decreto nº 10.024, de 20 de setembro de 2019, Decreto nº 11.531, de 16 de março de 2023, e suas alterações, Portaria Conjunta MGI/MF/CGU nº 33, de 30 de agosto de 2023 e suas alterações, Instrução Normativa MPDG Nº 02, de 24 de janeiro de 2018 e suas alterações, Diretrizes Operacionais do Gestor do Programa para o exercício, Contrato de Prestação de Serviços (CPS) firmado entre o Gestor do Programa e a Caixa Econômica Federal e demais leis e normativos vigentes que tratem da matéria, as quais os partícipes se sujeitam, desde já, na forma ajustada a seguir:

PARTÍCIPIES

I – CONTRATANTE – A União Federal, por intermédio do Gestor do Programa MINISTÉRIO DA INTEGRAÇÃO E DO DESENVOLVIMENTO REGIONAL, inscrito no CNPJ/MF sob o nº 03.353.358/0001-96, representado pela Caixa Econômica Federal, instituição financeira sob a forma de empresa pública, dotada de personalidade jurídica de direito privado, criada pelo Decreto-Lei nº 759, de 12 de agosto de 1969 e constituída pelo Decreto nº 66.303, de 6 de março de 1970, regendo-se pelo Estatuto Social aprovado na Assembleia Geral de 19 de janeiro de 2018, em conformidade com o Decreto nº 8.945, de 27 de dezembro de 2016, e suas alterações, com sede no Setor Bancário Sul, Quadra 04, Lote 3/4, Brasília-DF, inscrita no CNPJ-MF sob o nº 00.360.305/0001-04, na qualidade de Mandatária da União, nos termos dos instrumentos supracitados, neste ato representada por CARLOS ANDRÉ CORRÊA CARDOSO, CPF nº 094.733.467-00, residente e domiciliado(a) em Avenida dos Holandeses, 8 apt. 703 - São Luís/MA - CEP: 65071-380, conforme procuração lavrada em notas do 2º Tabelião de Notas e Protestos - Brasília - Distrito Federal, no livro 3577-P, fls 065, em 05/09/2023 e substabelecimento lavrado em notas do 2º Tabelião de Notas e

1

SAC CAIXA: 0800 726 0101 (informações, reclamações, sugestões e elogios)

Para pessoas com deficiência auditiva ou de fala: 0800 726 2492

Ouvidoria: 0800.725.7474

caixa.gov.br

C



Contrato de Repasse

Protestos - Brasília - Distrito Federal, no livro 3580-P, fls. 040, em 10/10/2023., doravante denominada simplesmente CONTRATANTE.

II – CONTRATADO – MUNICÍPIO DE ESPERANTINÓPOLIS, inscrito no CNPJ/MF sob o nº 06.376.669/0001-69, neste ato representado pelo respectivo Prefeito Municipal, Senhor ALUISIO CARNEIRO FILHO, CPF nº 257.195.053-34, residente e domiciliado(a) em RUA ANTONIO LEAL ARRAIS S/N VL SANTA TEREZINHA. CENTRO. CEP: 65750-000 ESPERANTINOPOLIS/MA, doravante denominado(a) simplesmente CONTRATADO.

CONDIÇÕES GERAIS

I - OBJETO DO CONTRATO DE REPASSE

pavimentação asfáltica em estradas vicinais no município de Esperantinópolis/MA.

II – MUNICÍPIO(S) BENEFICIÁRIO(S)

Esperantinópolis - MA.

III - CONTRATAÇÃO SOB LIMINAR

(x) Não () Sim

Apenas no caso de contratação sob liminar, aplica-se a Cláusula Décima Sétima desse Contrato de Repasse – Condições Gerais.

IV – CONTRATAÇÃO SOB CONDIÇÃO SUSPENSIVA

() Não (x) Sim

No caso de "SIM", informar:

Documentação: Área de Intervenção, Técnica de Engenharia, Licença Ambiental e Plano de Sustentabilidade.

Prazo final para inserção das peças documentais pelo CONTRATADO no TRANSFEREGOV: 9 (nove) meses, contados da data da assinatura do documento.

V – DESCRIÇÃO FINANCEIRA E ORÇAMENTÁRIA

- Recursos do Repasse da União: R\$ 1.441.714,00 (um milhão quatrocentos e quarenta e um mil setecentos e quatorze reais).
- Recursos da Contrapartida aportada pelo CONTRATADO E/OU UNIDADE EXECUTORA: R\$ 1.500,00 (mil quinhentos reais).
- Valor de Investimento (Repasse + Contrapartida): R\$ 1.443.214,00 (um milhão quatrocentos e quarenta e três mil duzentos e quatorze reais).
- Nota de Empenho nº 2023NE001452, emitida em 31/12/2023, no valor de R\$ 1.441.714,00 (um milhão quatrocentos e quarenta e um mil setecentos e quatorze reais), Unidade Gestora 530020, Gestão 00001.
- Programa de Trabalho: 20608221700SX0001.
- Natureza da Despesa: 444042.

2

SAC CAIXA: 0800 726 0101 (informações, reclamações, sugestões e elogios)

Para pessoas com deficiência auditiva ou de fala: 0800 726 2492

Ouvidoria: 0800 725 7474

caixa.gov.br



✓



Contrato de Repasse

VI – PRAZOS

- Término da Vigência Contratual: 30 de dezembro de 2026.
- Apresentação da Prestação de Contas Final pelo CONTRATADO: até 60 dias após o término da vigência contratual ou conclusão da execução do objeto, o que ocorrer primeiro; da denúncia ou da rescisão.
- Arquivamento pelo CONTRATADO: 5 (cinco) anos contados da data de aprovação da prestação de contas final pela CONTRATANTE.

VII – FORO

Justiça Federal, Seção Judiciária do Estado do Maranhão.

VIII-A – ENDEREÇOS FÍSICOS

Endereço para entrega de correspondências ao CONTRATADO: Rua Getúlio Vargas, 435, Centro - CEP 65750-000 - Esperantinópolis - MA.

Endereço para entrega de correspondências à CONTRATANTE: Rua Perdizes, quadra 35, nr 01. Edifício Via Manhattan III, Torre 2, 6º andar. 65075-340 - São Luis - MA.

VIII-B – ENDEREÇOS ELETRÔNICOS

Endereço eletrônico do CONTRATADO: anafortuna73@hotmail.com; acarneirofilho@hotmail.com; jiolima06@yahoo.com.br; franknilva@gmail.com; eng.andrelima@outlook.com.

Endereço eletrônico da CONTRATANTE: gigovsl@caixa.gov.br.

Pelo presente instrumento, as partes nominadas no Contrato de Repasse, pactuam as cláusulas a seguir:

CLÁUSULA PRIMEIRA – DO PLANO DE TRABALHO E DA CONDIÇÃO SUSPENSIVA

1 – O Plano de Trabalho aprovado no Sistema de Gestão de Convênios e Contratos de Repasse (TRANSFEREGOV) é parte integrante do presente Contrato de Repasse, independente de transcrição.

1.1 – A eficácia deste Instrumento está condicionada à apresentação pelo CONTRATADO e/ou UNIDADE EXECUTORA da documentação disposta no art. 24 da Portaria Conjunta MGI/MF/CGU nº 33/2023 na data da celebração do presente instrumento ou no prazo estabelecido no item IV das Condições Gerais deste Contrato, bem como à análise favorável pela CONTRATANTE da referida documentação.

1.1.1 – O CONTRATADO E/OU UNIDADE EXECUTORA, desde já e por este Instrumento, reconhece e dá sua anuência que o não atendimento das exigências no prazo fixado ou a não aprovação da documentação pela CONTRATANTE implicará a:

- a) Extinção do presente Contrato de Repasse independente de notificação, quando não houver liberação de recursos de repasse;

SAC CAIXA: 0800 726 0101 (informações, reclamações, sugestões e elogios)

Para pessoas com deficiência auditiva ou de fala: 0800 726 2492

Ouvidoria: 0800 725 7474

caixa.gov.br

Contrato de Repasse

- b) Rescisão imediata do presente Contrato de Repasse, com o ressarcimento de eventuais despesas para elaboração do projeto básico ou termo de referência custeadas com recursos do instrumento.

CLÁUSULA SEGUNDA – DAS OBRIGAÇÕES

2 – Como forma mútua de cooperação na execução do objeto do Contrato de Repasse, são obrigações das partes:

2.1 – DA CONTRATANTE

- I. Analisar e aceitar a documentação técnica, institucional e jurídica das propostas selecionadas;
- II. Celebrar o Contrato de Repasse, após atendimento dos requisitos pelo CONTRATADO e/ou UNIDADE EXECUTORA, e publicar seu extrato, no Diário Oficial da União (DOU), e respectivas alterações, se for o caso;
- III. Acompanhar e aferir a execução físico-financeira do objeto pactuado, assim como verificar a regular aplicação das parcelas de recursos;
- IV. Transferir ao CONTRATADO e/ou UNIDADE EXECUTORA os recursos financeiros, na forma do cronograma de desembolso aprovado, observado o disposto na Cláusula Quinta deste Instrumento;
- V. Comunicar a assinatura e liberação de recursos ao Poder Legislativo na forma disposta na legislação;
- VI. Monitorar e acompanhar a conformidade física e financeira durante a execução do presente instrumento;
- VII. Analisar eventuais solicitações de reprogramação dos Anteprojetos, Projetos Técnicos ou Termos de Referência, submetendo-as, quando for o caso, ao Gestor do Programa, mediante o pagamento de tarifa extraordinária, conforme Cláusula Décima Segunda;
- VIII. Verificar a realização do procedimento licitatório pelo CONTRATADO, atendo-se à documentação no que tange: a contemporaneidade do certame, aos preços do licitante vencedor e sua compatibilidade com os preços de referência, ao respectivo enquadramento do objeto ajustado com o efetivamente licitado, ao fornecimento de declaração expressa firmada por representante legal do CONTRATADO e/ou UNIDADE EXECUTORA atestando o atendimento às disposições legais aplicáveis, ou registro no TRANSFEREGOV que a substitua;
- IX. Aferir a execução do objeto pactuado, conforme pactuado no Plano de Trabalho, por meio da verificação da compatibilidade entre estes e o efetivamente executado, assim como verificar a regular aplicação das parcelas de recursos, de acordo com o disposto na Cláusula Quinta;
- X. Verificar a existência da Anotação de Responsabilidade Técnica – ART, Registro de Responsabilidade Técnica – RRT ou, quando aplicável, Termo de Responsabilidade Técnica - TRT, quando se tratar de obras e serviços de engenharia;
- XI. Designar, em 10 dias contados da assinatura do instrumento, os servidores ou empregados responsáveis pelo seu acompanhamento;

4

SAC CAIXA: 0800 726 0101 (informações, reclamações, sugestões e elogios)

Para pessoas com deficiência auditiva ou de fala: 0800 726 2492

Ouvidoria: 0800 725 7474

caixa.gov.br

5

Contrato de Repasse

- XII. Divulgar em sítio eletrônico institucional as informações referentes a valores devolvidos, bem como a causa da devolução, nos casos de não execução total do objeto pactuado, extinção ou rescisão do instrumento;
- XIII. Fornecer, quando requisitadas pelos órgãos de controle externo e nos limites de sua competência específica, informações relativas ao Contrato de Repasse independente de autorização judicial;
- XIV. Notificar previamente o CONTRATADO a inscrição como inadimplente no TRANSFEREGOV, quando detectadas impropriedades ou irregularidades no acompanhamento da execução do objeto do instrumento, devendo ser incluída no aviso a respectiva Secretaria da Fazenda ou secretaria similar, e o Poder Legislativo do órgão responsável pelo instrumento;
- XV. Receber e analisar a prestação de contas encaminhada pelo CONTRATADO e/ou UNIDADE EXECUTORA, bem como notificá-lo quando da não apresentação da Prestação de Contas no prazo fixado, e/ou quando constatada a má aplicação dos recursos, instaurando, se for o caso, a correspondente Tomada de Contas Especial;
- XVI. Efetuar a devolução imediata dos saldos remanescentes da conta vinculada ao instrumento para a conta única do Tesouro Nacional, nos casos aplicáveis;
- XVII. Ter a prerrogativa de assumir ou transferir a responsabilidade pela execução do objeto, no caso de paralisação ou de ocorrência de fato relevante, de modo a evitar sua descontinuidade;
- XVIII. Realizar tempestivamente no TRANSFEREGOV os atos e os procedimentos relativos ao acompanhamento da execução do objeto, registrando aqueles que por sua natureza não possam ser realizados nesse Sistema, mantendo-o atualizado;
- XIX. Quando da conclusão, denúncia, rescisão ou extinção do presente instrumento, providenciar o cancelamento dos saldos de empenho no prazo máximo de 60 (sessenta) dias.

2.2 – DO CONTRATADO

- I. Consignar no Orçamento do exercício corrente ou, em lei que autorize sua inclusão, os recursos necessários para executar o objeto do Contrato de Repasse e, no caso de investimento que extrapole o exercício, consignar no Plano Plurianual os recursos para atender às despesas em exercícios futuros que, anualmente constarão do seu Orçamento;
- II. Observar as condições para recebimento de recursos da União e para inscrição em restos a pagar estabelecidas pela Lei Complementar nº 101, de 04 de maio de 2000;
- III. Comprometer-se, nos casos em que couber a instituição da contribuição de melhoria, nos termos do Código Tributário Nacional, a não efetuar cobrança que resulte em montante superior à contrapartida aportada ao Contrato de Repasse;
- IV. Definir o regime de execução do objeto do Contrato de Repasse, conforme legislação vigente;
- V. Definir, por metas e etapas a forma de execução do objeto, observando:
 - a) a forma e a metodologia de comprovação do cumprimento do objeto estabelecidas pelo Gestor, conforme diretrizes programáticas ou normas complementares; e

5

SAC CAIXA: 0800 726 0101 (informações, reclamações, sugestões e elogios)

Para pessoas com deficiência auditiva ou de fala: 0800 726 2492

Ouvidoria: 0800 725 7474

caixa.gov.br

Contrato de Repasse

- b) a descrição dos parâmetros objetivos de referência para a avaliação do cumprimento do objeto estabelecidos pelo Gestor, conforme diretrizes programáticas ou normas complementares.
- VI. Definir as necessidades e demandas das obras, realizar os estudos de viabilidade preliminares e ensaios tecnológicos necessários para embasamento das soluções constantes no anteprojeto ou projeto;
- VII. Elaborar os anteprojetos, os projetos técnicos ou termos de referência relacionados ao objeto pactuado e apresentar toda documentação jurídica, técnica e institucional necessária à celebração e à eficácia do Contrato de Repasse, de acordo com os normativos do programa;
- VIII. Apresentar documentos de titularidade dominial da área de intervenção, licenças e aprovações de projetos emitidos pelo órgão ambiental competente ou entidade da esfera municipal, estadual, distrital ou federal, bem como concessionárias de serviços públicos, conforme o caso, nos termos da legislação aplicável;
- IX. Executar e fiscalizar os trabalhos necessários à consecução do objeto pactuado no Contrato de Repasse, observando prazos e custos, designando profissional habilitado e com experiência necessária ao acompanhamento e controle das obras e serviços com a respectiva ART, RRT ou, quando aplicável, TRT da prestação de serviços de fiscalização a serem realizados, utilizando os aplicativos disponibilizados pelo órgão central do TRANSFEREGOV, para registro da execução física do objeto e quando da realização das atividades de fiscalização;
- X. Apresentar à CONTRATANTE declaração de capacidade técnica, indicando o servidor ou servidores que acompanharão a obra ou serviço de engenharia;
- XI. Garantir a existência de área gestora dos recursos recebidos por transferência voluntária da União, com atribuições definidas para gestão, celebração, execução e prestação de contas, com lotação de, no mínimo, um servidor ou empregado público efetivo, em cumprimento ao Acórdão nº 1.905, de 2017, do Plenário do Tribunal de Contas da União (Portaria Conjunta MGI/MF/CGU nº 33, de 30 de agosto de 2023);
- XII. Assegurar, na sua integralidade, a qualidade técnica dos anteprojetos ou projetos e da execução dos produtos e serviços contratados, em conformidade com as normas brasileiras e os normativos dos programas, ações e atividades, determinando a correção de vícios detectados que possam comprometer a fruição do objeto, inclusive se detectados pela CONTRATANTE ou pelos órgãos de controle;
- XIII. Garantir a existência de infraestrutura, utilidades, pessoal e licenças necessários à instalação e disponibilização dos equipamentos adquiridos;
- XIV. Selecionar as áreas de intervenção e os beneficiários finais em conformidade com as diretrizes estabelecidas pelo Gestor do Programa, podendo estabelecer outras que busquem refletir situações de vulnerabilidade econômica e social, informando à CONTRATANTE sempre que houver alterações;
- XV. Realizar o procedimento de compras e contratações, sob sua competência e responsabilidade, observada a legislação vigente e assegurando:
- a) a disponibilização da contrapartida, quando for o caso;
 - b) a correção dos procedimentos legais;
 - c) a suficiência do anteprojeto, do projeto básico ou do termo de referência;

6

SAC CAIXA: 0800 726 0101 (informações, reclamações, sugestões e elogios)

Para pessoas com deficiência auditiva ou de fala: 0800 726 2492

Ouvidoria: 0800 725 7474

caixa.gov.br



5

Contrato de Repasse

- d) a suficiência da planilha orçamentária discriminativa do percentual de Encargos Sociais Bonificação e Despesas Indiretas (BDI) utilizados, cada qual com o respectivo detalhamento de sua composição, por item de orçamento ou conjunto deles; e
- e) a utilização do Portal Nacional de Contratações Públicas – PNCP, conforme previsto na Lei nº 14.133, de 1º de abril de 2021.
- XVI. Apresentar declaração expressa firmada por representante legal do CONTRATADO e/ou UNIDADE EXECUTORA, ou registro no TRANSFEREGOV que a substitua, atestando o atendimento das disposições legais aplicáveis ao procedimento de compras e contratações;
- XVII. Exercer, na qualidade de contratante, a gestão e fiscalização sobre o CTEF – Contrato de Execução e Fornecimento de Obras ou Serviços ou Equipamentos;
- XVIII. Realizar visitas regulares nos empreendimentos, e apresentar os relatórios referentes às visitas realizadas quando solicitado;
- XIX. Estimular a participação dos beneficiários finais na elaboração e implementação do objeto do Contrato de Repasse, bem como na manutenção do patrimônio gerado por estes investimentos;
- XX. No caso de Municípios e Distrito Federal, notificar os partidos políticos, os sindicatos de trabalhadores e as entidades empresariais com sede no município ou Distrito Federal, em conformidade com a Lei nº 9.452, de 20 de março de 1997, facultada a notificação por meio eletrônico;
- XXI. Operar, manter e conservar adequadamente o patrimônio público gerado pelos investimentos decorrentes do Contrato de Repasse, após sua execução, de forma a possibilitar a sua funcionalidade;
- XXII. Prestar contas dos recursos transferidos pela CONTRATANTE destinados à consecução do objeto no prazo fixado no Contrato de Repasse;
- XXIII. Fornecer à CONTRATANTE, a qualquer tempo, informações sobre as ações desenvolvidas para viabilizar o acompanhamento e avaliação do processo;
- XXIV. Prever no edital de licitação e no CTEF que a responsabilidade pela qualidade das obras, materiais e serviços executados ou fornecidos é da empresa contratada para esta finalidade, inclusive a promoção de readequações, sempre que detectadas impropriedades que possam comprometer a consecução do objeto contratado;
- XXV. Realizar tempestivamente no TRANSFEREGOV os atos e os procedimentos relativos à formalização, execução, licitação, acompanhamento, prestação de contas e informações acerca de tomada de contas especial do Contrato de Repasse e registrar no TRANSFEREGOV os atos que por sua natureza não possam ser realizados nesse Sistema, mantendo-os atualizados;
- XXVI. Instaurar processo administrativo apuratório, inclusive processo administrativo disciplinar, quando constatado o desvio ou malversação de recursos públicos, irregularidade na execução do CTEF ou gestão financeira do Contrato de Repasse, comunicando tal fato à CONTRATANTE;
- XXVII. Registrar no TRANSFEREGOV o extrato do edital de licitação, o preço estimado pela Administração para a execução do serviço e a proposta de preço total ofertada por cada licitante com o seu respectivo CNPJ, a publicação do termo de homologação e

SAC CAIXA: 0800 726 0101 (informações, reclamações, sugestões e elogios)

Para pessoas com deficiência auditiva ou de fala: 0800 726 2492

Ouvidoria: 0800 725 7474

caixa.gov.br



Contrato de Repasse

adjudicação, o extrato do CTEF e seus respectivos aditivos, a ART, RRT ou, quando aplicável, TRT dos anteprojetos, dos projetos, dos executores e da fiscalização de obras, as ordens de serviço ou autorizações de fornecimento e os atestes dos boletins de medições;

- XXVIII. Indicar o sistema Fala.BR como canal de comunicação efetivo, ao qual se dará ampla publicidade, para o recebimento pela União de manifestações dos cidadãos relacionados ao instrumento, possibilitando o registro de sugestões, elogios, solicitações, reclamações e denúncias;
- XXIX. Afixar em local visível placa de obra elaborada conforme Manual de Uso da Marca do Governo Federal – Obras, mantendo-a em bom estado de conservação durante todo o prazo de execução das obras;
- XXX. Quando o objeto do instrumento se referir à execução de obras e serviços de engenharia, incluir, nas placas e adesivos indicativos das obras, o *QR Code* do aplicativo para o cidadão, disponibilizado pelo TRANSFEREGOV, bem como informações sobre canal para o registro de denúncias, reclamações e elogios, conforme previsto no Manual de Uso da Marca do Governo Federal – Obras;
- XXXI. Ao tomar ciência de qualquer irregularidade ou ilegalidade, dar ciência aos órgãos de controle e, havendo fundada suspeita de crime ou de improbidade administrativa, cientificar os Ministérios Público Federal e Estadual e a Advocacia Geral da União;
- XXXII. Obedecer às regras e diretrizes de acessibilidade na execução do objeto dos instrumentos, em conformidade com as leis, normativos e orientações técnicas que tratam da matéria;
- XXXIII. Compatibilizar o objeto do Contrato de Repasse com normas e procedimentos de preservação ambiental municipal, estadual ou federal, conforme o caso;
- XXXIV. Prever no edital de licitação as composições de custos unitários e o detalhamento de encargos sociais e do BDI que integram o orçamento do anteprojeto, nos termos da Lei nº 14.133/2021, ou do projeto básico da obra e/ou serviço, em cumprimento ao previsto na legislação vigente e conforme a Súmula nº 258 do Tribunal de Contas da União, vedada a utilização de orçamento sigiloso;
- XXXV. Nos casos de transferências a Estados, Distrito Federal e Municípios, observar o disposto no Decreto nº 7.983, de 08 de abril de 2013, e suas alterações, nas licitações que realizar, no caso de contratação de obras ou serviços de engenharia, bem como apresentar à CONTRATANTE declaração firmada pelo representante legal do CONTRATADO e/ou UNIDADE EXECUTORA acerca do atendimento ao disposto no referido Decreto;
- XXXVI. Utilizar, para aquisição de bens e serviços comuns, a modalidade pregão, nos termos da legislação vigente, obrigatoriamente a sua forma eletrônica, devendo ser justificada pelo CONTRATADO e/ou UNIDADE EXECUTORA a impossibilidade de sua utilização, vedada a utilização de orçamento sigiloso;
- XXXVII. Iniciar o procedimento licitatório em até 60 (sessenta) dias, podendo ser prorrogado, desde que motivado pelo CONTRATADO e aceito pela CONTRATANTE, contados:
- a) Da data de assinatura do presente instrumento, caso não possua cláusula suspensiva; ou

Contrato de Repasse

- b) Do aceite do termo de referência ou da emissão do Laudo de Análise Técnica, caso o presente instrumento possua cláusula suspensiva.
- XXXVIII. Apresentar declaração expressa ou fornecer declaração emitida pela empresa vencedora da licitação, atestando que esta não possui em seu quadro societário servidor público da ativa, ou empregado de empresa pública ou de sociedade de economia mista, sendo de sua inteira responsabilidade a fiscalização dessa obrigação;
- XXXIX. Registrar no TRANSFEREGOV as atas e as informações sobre os participantes e respectivas propostas das licitações, bem como as informações referentes às dispensas e inexigibilidades juntamente com os pareceres técnico e jurídico que demonstrem o atendimento dos requisitos exigidos na legislação pertinente;
- XL. Inserir cláusula nos CTEFs destinados à execução do instrumento, para que a empresa contratada:
- a) permita o livre acesso dos servidores do Gestor e dos órgãos de controle interno e externo da União, bem como dos funcionários da CONTRATANTE, aos documentos e registros contábeis das empresas contratadas; e
 - b) insira as informações e os documentos relativos à execução da obra ou serviço de engenharia no TRANSFEREGOV;
- XLII. Atestar, por meio do Cadastro Nacional de Empresas Inidôneas e Suspensas (CEIS), a regularidade das empresas e/ou profissionais participantes do processo de licitação, em especial ao impedimento daquelas em contratar com o Poder Público, em atendimento ao disposto na Portaria CGU nº 516, de 15 de março de 2010;
- XLIII. Consultar no Sistema de Cadastramento Unificado de Fornecedores – SICAF a regularidade das empresas e/ou profissionais participantes do processo de licitação, em especial ao impedimento daquelas em contratar com o Poder Público, sendo vedada a participação na licitação ou contratação de empresa que consta como impedida ou suspensa;
- XLIV. Consultar no Cadastro Nacional de Condenações Cíveis a regularidade das empresas e/ou profissionais participantes do processo de licitação, no que tange a registro de ato de improbidade administrativa e inelegibilidade supervisionado pelo Conselho Nacional de Justiça;
- XLV. Apresentar à CONTRATANTE relatório de execução do empreendimento contendo informações sobre a execução físico-financeira do Contrato de Repasse, bem como da utilização da contrapartida, conforme o art. 32 da Portaria Conjunta MGI/MF/CGU nº 33, de 30 de agosto de 2023 e suas alterações;
- XLVI. Verificar, a cada pagamento de medição, a devida regularidade dos contratos de trabalho pelas empresas que prestam serviços, por meio de CTEF, através da exigência da apresentação das Guias de Recolhimento do FGTS e de Informações à Previdência Social (GFIP), relativas aos trabalhadores que prestaram serviços no período, no caso de contratação de obras de engenharia. (Ofício nº. 132/2021/AERIN/MAPA – Relatório de auditoria nº 201900014)
- XLVII. Responsabilizar-se pela conclusão do empreendimento quando o objeto do Contrato de Repasse prever apenas sua execução parcial e for etapa de empreendimento maior, a fim de assegurar sua funcionalidade;

C



Contrato de Repasse

- XLVII. Divulgar, em qualquer ação promocional relacionada ao objeto e/ou objetivo do Contrato de Repasse, o nome do Programa, a origem do recurso, o valor do repasse e o nome da CONTRATANTE e do Gestor do Programa, como entes participantes, obrigando-se o CONTRATADO e/ou UNIDADE EXECUTORA a comunicar expressamente à CAIXA a data, forma e local onde ocorrerá a ação promocional, inclusive entregas e/ou inaugurações, com antecedência mínima de 72 horas, sob pena de suspensão da liberação dos recursos financeiros, observadas as limitações impostas pela Eleitoral nº 9.504, de 30 de setembro de 1997;
- XLVIII. Comprometer-se a utilizar a assinatura do Gestor do Programa acompanhada da marca do Governo Federal nas publicações decorrentes do Contrato de Repasse, observadas as limitações impostas pela Lei Eleitoral nº 9.504, de 30 de setembro de 1997;
- XLIX. Responder solidariamente, os entes consorciados, no caso da execução do objeto contratual por consórcios públicos;
- L. Aplicar, no TRANSFEREGOV, os recursos creditados na conta vinculada ao Contrato de Repasse em caderneta de poupança, se o prazo previsto para sua utilização for igual ou superior a um mês, e realizar os pagamentos de despesas do Contrato de Repasse também por intermédio do TRANSFEREGOV, observadas as disposições contidas na Cláusula Sétima deste Instrumento;
- LI. Estar ciente de que a CONTRATANTE está autorizada a efetuar o resgate dos saldos remanescentes da conta vinculada ao instrumento, nos casos em que não houver a devolução dos recursos no prazo previsto;
- LII. Estar ciente sobre a não sujeição ao sigilo bancário, quanto a União e respectivos órgãos de controle, por se tratar de recurso público;
- LIII. Dar ciência da celebração do Contrato de Repasse ao conselho local ou instância de controle social da área vinculada ao programa de governo que originou a transferência, quando houver;
- LIV. Divulgar em sítio eletrônico institucional as informações referentes a valores devolvidos, bem como a causa da devolução, nos casos de não execução total do objeto pactuado, extinção ou rescisão do instrumento;
- LV. Disponibilizar, em seu sítio oficial na internet, ou, na sua falta, em sua sede, em local de fácil visibilidade, consulta ao extrato do instrumento, contendo, pelo menos, o objeto, a finalidade, os valores e as datas de liberação e o detalhamento da aplicação dos recursos, bem como as contratações realizadas para a execução do objeto pactuado, devendo os instrumentos serem separados por ano de celebração, classificados do maior valor para o menor, podendo a disponibilização do extrato na internet ser suprida com a inserção de link na página oficial do CONTRATADO e/ou UNIDADE EXECUTORA que possibilite acesso direto ao TRANSFEREGOV;
- LVI. Indicar a obrigatoriedade de contabilização e guarda dos bens remanescentes e manifestar compromisso de utilização dos bens para assegurar a continuidade da política pública, estando claras as regras e diretrizes de utilização;
- LVII. Responder, na figura de seus titulares, na medida de seus atos, competências e atribuições o CONTRATADO e solidariamente, quando for o caso, a UNIDADE EXECUTORA, por desvio ou malversação de recursos públicos, irregularidade na execução do contrato ou gestão financeira do instrumento;

10

SAC CAIXA: 0800 726 0101 (informações, reclamações, sugestões e elogios)
Para pessoas com deficiência auditiva ou de fala: 0800 726 2492
Ouvidoria: 0800 725 7474
caixa.gov.br



5

Contrato de Repasse

- LVIII. Apresentar, via TRANSFEREGOV, o Plano de Sustentabilidade do empreendimento ou equipamento a ser adquirido e comunicar ao respectivo Poder Legislativo o compromisso assumido, sendo permitida, exclusivamente para obras e serviços de engenharia do Nível I, a substituição do Plano de Sustentabilidade por declaração do representante legal do CONTRATADO;
- LIX. Observar as condições para reprogramação estabelecidas na Portaria Conjunta MGI/MF/CGU nº 33, de 30 de agosto de 2023, e IN MPDG nº 02, de 24 de janeiro de 2018 e suas alterações;
- LX. Tomar outras providências necessárias à boa execução do objeto do Contrato de Repasse;
- LXI. Caso seja instalada placa de inauguração de conclusão das obras, garantir sua conformidade com o Manual Visual de Placas e Adesivos de Obras, regulamentado e disponibilizado pelo Governo Federal.
- LXII. Manter e movimentar os recursos na conta bancária específica do instrumento em instituição financeira oficial;
- LXIII. Incluir regularmente no TRANSFEREGOV as informações e os documentos exigidos nas diretrizes programáticas e na Portaria Conjunta MGI/MF/CGU nº 33, de 30 de agosto de 2023 e suas alterações, mantendo-o atualizado;
- LXIV. Atender ao disposto nas diretrizes programáticas, normas e regramentos da Portaria Conjunta MGI/MF/CGU nº 33, de 30 de agosto de 2023 e suas alterações, independentemente de formalização de Termo Aditivo ao presente instrumento.
- LXV. Observar os preceitos constitucionais, a legislação ordinária e as normas complementares aplicáveis, bem como suas alterações.

CLÁUSULA TERCEIRA – DO VALOR

3 – A CONTRATANTE transferirá, ao CONTRATADO e/ou UNIDADE EXECUTORA, até o limite do valor dos Recursos de Repasse descrito no item V das CONDIÇÕES GERAIS e de acordo com o cronograma de desembolso constante do Plano de Trabalho.

3.1 – O CONTRATADO deverá depositar na conta específica do instrumento o valor dos Recursos de Contrapartida descrito no item V das CONDIÇÕES GERAIS, em conformidade com os prazos estabelecidos no cronograma de desembolso, de acordo com os percentuais e as condições estabelecidas na legislação vigente à conta de recursos alocados em seu orçamento.

3.2 – Os recursos transferidos pela União e os recursos do CONTRATADO destinados ao presente Contrato de Repasse, figurarão no Orçamento do CONTRATADO, obedecendo ao desdobramento por fontes de recursos e elementos de despesa.

3.3 – Quando o valor global inicialmente pactuado se demonstrar insuficiente para a execução do objeto, em função da atualização de preços praticados no mercado, poderão ser:

- I. utilizados saldos de recursos ou rendimentos de aplicação no mercado financeiro;
- II. aportados novos recursos do CONTRATADO; ou

SAC CAIXA: 0800 726 0101 (informações, reclamações, sugestões e elogios)

Para pessoas com deficiência auditiva ou de fala: 0800 726 2492

Ouvidoria: 0800 725 7474

caixa.gov.br

Contrato de Repasse

- III. reduzidas as metas e etapas, desde que a redução não comprometa a fruição ou funcionalidade do objeto pactuado.

3.4 – Toda a movimentação financeira deve ser efetuada, obrigatoriamente, na conta vinculada a este Contrato de Repasse, em agência da CAIXA, isenta de cobrança de tarifas bancárias.

CLÁUSULA QUARTA – DA AUTORIZAÇÃO DE INÍCIO DE OBRA

4 – O CONTRATADO e/ou UNIDADE EXECUTORA, por meio deste Instrumento, se compromete a iniciar a execução física de obras e serviços de engenharia somente após:
I - a liberação da primeira parcela, ou parcela única de recursos da União, e a emissão automática da Autorização de Início de Obra – AIO para o Nível I; e
II - após a emissão da Autorização de Início de Obra – AIO pela CONTRATANTE para os Níveis II a V.

4.1 - A data da primeira ordem de serviço – OS registrada no TRANSFEREGOV, pelo CONTRATADO ou UNIDADE EXECUTORA, caracterizará o início da execução física da obra ou serviço de engenharia.

4.2 – Caso a contratação seja efetuada no período pré-eleitoral, o CONTRATADO e/ou UNIDADE EXECUTORA declara estar ciente de que a autorização de início de objeto e a liberação dos recursos somente ocorrerá após finalizado o processo eleitoral a se realizar no mês de outubro, considerada, inclusive, a eventual ocorrência de segundo turno, em atendimento ao artigo 73, inciso VI, alínea “a” da Lei nº 9.504, de 30 de setembro de 1997.

CLÁUSULA QUINTA – DO ACOMPANHAMENTO, LIBERAÇÃO DE RECURSOS E PAGAMENTOS

5 – A execução do objeto será acompanhada e fiscalizada de forma a garantir a regularidade dos atos praticados e a sua plena execução, respondendo o CONTRATADO e/ou UNIDADE EXECUTORA pelos danos causados a terceiros, decorrentes de culpa ou dolo na execução do instrumento, não cabendo a responsabilização da CONTRATANTE por inconformidades ou irregularidades praticadas pelo CONTRATADO e/ou UNIDADE EXECUTORA, salvo nos casos em que as falhas decorrerem de omissão de responsabilidade atribuída à CONTRATANTE.

5.1 – No acompanhamento da execução do objeto serão verificados:

- I. A comprovação da boa e regular aplicação dos recursos, na forma da legislação aplicável;
- II. A compatibilidade entre a execução do objeto, o que foi estabelecido no plano de trabalho, os desembolsos e pagamentos, conforme os cronogramas apresentados;
- III. A regularidade das informações registradas pelo CONTRATADO no TRANSFEREGOV;
- IV. O cumprimento das metas do plano de trabalho nas condições estabelecidas;
- V. A conformidade financeira.

12

SAC CAIXA: 0800 726 0101 (informações, reclamações, sugestões e elogios)

Para pessoas com deficiência auditiva ou de fala: 0800 726 2492

Ouvidoria: 0800 725 7474

caixa.gov.br

Contrato de Repasse

5.2 – A CONTRATANTE comunicará ao CONTRATADO e/ou UNIDADE EXECUTORA quaisquer irregularidades decorrentes do uso dos recursos ou outras pendências de ordem técnica apurados durante a execução do instrumento, procedendo o bloqueio de recursos, ficando estabelecido o prazo de 45 (quarenta e cinco) dias para saneamento ou apresentação de informações e esclarecimentos, podendo ser prorrogado por igual período.

5.3 – A CONTRATANTE reportará decisão quanto à aceitação ou não das justificativas apresentadas e, se for o caso, realizará procedimento de apuração de dano ao erário, ensejando registro de inadimplência no TRANSFEREGOV e imediata instauração de Tomada de Contas Especial.

5.4 – A liberação dos recursos financeiros obedecerá ao cronograma de desembolso previsto no Plano de Trabalho, respeitando a disponibilidade financeira do Gestor do Programa e atendidas as exigências cadastrais vigentes.

5.4.1 – A liberação de recursos deverá ocorrer da seguinte forma:

- I. Para instrumentos enquadrados nos:
 - a) Níveis I e VI, preferencialmente em parcela única; e
 - b) Níveis II a V, em no mínimo 3 (três) parcelas, sendo que a primeira não poderá exceder a 30% (trinta por cento) do valor global do instrumento.
- II. A liberação das parcelas previstas no cronograma de desembolso ficará condicionada à:
 - a) Conclusão do processo licitatório ou da cotação prévia dos itens de despesas apresentados pelo CONTRATADO;
 - b) Verificação e aceite da realização do processo licitatório ou da cotação prévia pela CONTRATANTE.
- III. A liberação da segunda parcela e demais subsequentes estará condicionada à execução de, no mínimo, 70% (setenta por cento) das parcelas liberadas anteriormente.

5.4.2 A exigência de execução de 70% (setenta por cento) das parcelas anteriores, para liberação de recursos de parcelas subsequentes, poderá ser excepcionalizada, desde que em benefício da execução do objeto, quando justificada expressamente pelo CONTRATADO e aceita pelo Gestor ou pela CONTRATANTE.

5.5 – O cronograma de desembolso previsto no plano de trabalho deverá estar em consonância com as metas e fases ou etapas de execução do objeto do instrumento.

5.6 – Quando necessário, o cronograma de desembolso deverá ser ajustado pelo CONTRATADO após à verificação da realização do processo licitatório ou da cotação prévia pela CONTRATANTE.

13

SAC CAIXA: 0800 726 0101 (informações, reclamações, sugestões e elogios)

Para pessoas com deficiência auditiva ou de fala: 0800 726 2492

Ouvidoria: 0800 725 7474

caixa.gov.br

Contrato de Repasse

5.7 – Os pagamentos realizados pelo CONTRATADO ou UNIDADE EXECUTORA, relativos às despesas de obras executadas com recursos dos instrumentos estão condicionados a:

- a) Inserção do boletim de medição, no TRANSFEREGOV, pela empresa contratada para execução do objeto;
- b) Ateste do boletim de medição pelo fiscal do CONTRATADO OU UNIDADE EXECUTORA;
- c) Vistorias intermediárias *in loco*, realizadas pela CONTRATANTE, exclusivamente para os pagamentos correspondentes aos percentuais de execução verificados nos marcos de dos níveis II a V que trata o art. 86 da Portaria Conjunta MGI/MF/CGU nº 33, de 30 de agosto de 2023;
- d) Vistoria final *in loco*, realizada pela CONTRATANTE, exclusivamente quando se referir ao pagamento da última medição.
- e) Existência de placa de inauguração das obras, quando obrigatória, para o pagamento da última medição; e
- f) Conformidade da placa de inauguração das obras, caso seja instalada, com o Manual Visual de Placas e Adesivos de Obras, regulamentado e disponibilizado pelo Governo Federal.

5.7.1 – O servidor indicado pelo CONTRATADO responsável pelo acompanhamento e fiscalização da obra deverá assinar e carregar no TRANSFEREGOV o relatório de fiscalização referente a cada medição.

5.7.2 – O CONTRATADO deverá verificar se os materiais aplicados e os serviços realizados atendem aos requisitos de qualidade estabelecidos pelas especificações técnicas dos anteprojetos e dos projetos de engenharia aceitos.

5.7.3 – A execução física será aferida conforme regramento disposto no art. 86 Portaria Conjunta MGI/MF/CGU nº 33, de 30 de agosto de 2023 e suas alterações.

5.7.4 – A aferição da execução do objeto, suas metas e fases ou etapas será realizada por meio da verificação da compatibilidade entre o efetivamente executado e o pactuado no Plano de Trabalho.

5.8 – Na hipótese de inexecução ou paralisação da execução financeira por 365 (trezentos e sessenta e cinco) dias, contados da liberação da parcela pelo Gestor ou do último pagamento realizado pelo CONTRATADO, o Gestor ou a CONTRATANTE deverão:

- I – bloquear a conta corrente específica do instrumento pelo prazo de até 180 (cento e oitenta) dias; e
- II – suspender a liberação de novos recursos para o CONTRATADO no âmbito do mesmo órgão ou entidade concedente.

5.9 – Os prazos dispostos no item 5.8 da Cláusula Quinta do presente Contrato de Repasse, deverão ser suspensos quando:

14

SAC CAIXA: 0800 726 0101 (informações, reclamações, sugestões e elogios)

Para pessoas com deficiência auditiva ou de fala: 0800 726 2492

Ouvidoria: 0800 725 7474

caixa.gov.br

5

Contrato de Repasse

I – A inexecução financeira for devida a atraso de liberação de parcelas pelo Gestor ou pela CONTRATANTE;

II – A paralisação da execução se der por determinação judicial, por recomendação ou determinação de órgãos de controle ou em razão de caso fortuito ou força maior;

III – For reconhecida pelo Congresso Nacional, no caso da União, ou pelas Assembleias Legislativas, Câmara Legislativa e Câmaras Municipais na hipótese respectiva dos estados, Distrito Federal e municípios, situação de emergência ou calamidade pública na localidade de execução do objeto; e

IV – A inexecução financeira for decorrente de distrato do contrato licitado desde que:

a) o CONTRATADO demonstre que não deu causa, pelo envio de documentos comprobatórios como notificações à empresa ou ofício de solicitação de distrato pela empresa contratada; e

b) limitado ao tempo decorrido entre a emissão da ordem de serviço – OS e a publicação da rescisão do contrato.

5.10 – Após o fim do prazo mencionado no inciso I do item 5.8, não havendo comprovação do início ou da retomada da execução financeira, o instrumento deverá ser rescindido.

5.11 – Cabe ao representante legal do CONTRATADO dar continuidade à execução dos Contratos de Repasse firmados pelos seus antecessores.

5.12 – A utilização de recursos do contrato de repasse para pagamento da remuneração variável, conforme previsto na Lei das Estatais (Lei nº 13.303, de 2016) e na Lei nº 14.133/2021, é permitida somente nos casos em que os preços dos itens da Planilha Orçamentária do CTEF, aceita na VRPL – Verificação da Realização do Processo Licitatório, correspondam aos limites máximos, incluindo a remuneração variável.

CLÁUSULA SEXTA – DA CLASSIFICAÇÃO ORÇAMENTÁRIA E FINANCEIRA DOS RECURSOS

6 – As despesas com a execução do objeto do presente Contrato de Repasse correrão à conta de recursos alocados nos respectivos orçamentos dos contratantes.

6.1 – A emissão do empenho plurianual, quando for o caso, ocorrerá de acordo com determinação específica do Gestor do Programa, com incorporação ao presente Contrato de Repasse mediante Apostilamento.

6.2 – A eficácia deste Instrumento está condicionada à validade dos empenhos, que é determinada por instrumento legal, findo o qual, sem a total liberação dos recursos, o presente Contrato de Repasse fica automaticamente extinto.

6.2.1 – No caso de perda da validade dos empenhos por motivo de cancelamento de Restos a Pagar, o quantitativo físico-financeiro poderá ser reduzido, desde que não prejudique a fruição ou funcionalidade do objeto pactuado.



15

SAC CAIXA: 0800 726 0101 (informações, reclamações, sugestões e elogios)

Para pessoas com deficiência auditiva ou de fala: 0800 726 2492

Ouvidoria: 0800 725 7474

caixa.gov.br

Contrato de Repasse

CLÁUSULA SÉTIMA – DA EXECUÇÃO FINANCEIRA

7 – Os recursos somente poderão ser utilizados para pagamento de despesas constantes do Plano de Trabalho ou para aplicação no mercado financeiro, nas hipóteses previstas em lei ou na Portaria Conjunta MGI/MF/CGU nº 33, de 30 de agosto de 2023 e suas alterações, vedada sua utilização em finalidade diversa da pactuada neste Instrumento.

7.1 – A programação e a execução financeira deverão ser realizadas em separado, de acordo com a natureza e a fonte de recursos, se for o caso.

7.2 – Antes da realização de cada pagamento, o CONTRATADO e/ou UNIDADE EXECUTORA incluirá no TRANSFEREGOV, no mínimo, as seguintes informações:

- I. A destinação do recurso;
- II. O nome e CNPJ ou CPF do fornecedor, quando for o caso;
- III. O contrato a que se refere o pagamento realizado;
- IV. A meta, etapa ou fase do Plano de Trabalho relativa ao pagamento;
- V. Informações das notas fiscais ou documentos contábeis.

7.3 – Os pagamentos devem ser realizados mediante crédito na conta bancária de titularidade dos fornecedores e prestadores de serviços.

7.3.1 – Desde que, justificado pelo CONTRATADO, autorizado pelo Gestor ou pela CONTRATANTE e registrado no TRANSFEREGOV o beneficiário final da despesa, o crédito poderá ser realizado em conta corrente de titularidade do próprio CONTRATADO ou da UNIDADE EXECUTORA, nas hipóteses de:

- a) Questões operacionais que impeçam o pagamento por meio do TRANSFEREGOV, excetuando-se falhas de planejamento;
- b) Ressarcimento ao CONTRATADO e/ou UNIDADE EXECUTORA por pagamentos realizados às próprias custas decorrentes de atrasos na liberação de recursos pelo Gestor do Programa e em valores além da contrapartida pactuada, desde que tenha havido a emissão da Autorização de Início de Obra – AIO.

7.3.2 – Excepcionalmente, mediante mecanismo que permita a identificação pela instituição financeira depositária, poderá ser realizado pagamento à pessoa física que não possua conta bancária, restrito ao limite individual de R\$ 1.800,00 (mil e oitocentos reais) por beneficiário, levando-se em conta toda a duração do instrumento.

7.4 – Os recursos transferidos pela CONTRATANTE não poderão ser utilizados para despesas efetuadas em período anterior ou posterior à vigência do presente Contrato de Repasse, permitido o pagamento de despesas posteriormente desde que comprovadamente realizadas na vigência descrita no item VI das CONDIÇÕES GERAIS.



Contrato de Repasse

7.5 – Os recursos transferidos, enquanto não utilizados, serão aplicados em caderneta de poupança se o prazo previsto para sua utilização for igual ou superior a 1 mês, ou em fundo de aplicação financeira de curto prazo ou operação de mercado aberto lastreada em títulos da dívida pública federal, quando a sua utilização estiver prevista para prazo menor que 1 mês.

7.5.1 – A aplicação dos recursos, creditados na conta vinculada ao Contrato de Repasse, em fundo de curto prazo será automática, após assinatura pelo CONTRATADO e/ou UNIDADE EXECUTORA do respectivo Termo de Adesão ao fundo no ato de regularização da conta, ficando o CONTRATADO e/ou UNIDADE EXECUTORA responsável pela aplicação em caderneta de poupança por intermédio do TRANSFEREGOV, se o prazo previsto para utilização dos recursos transferidos for igual ou superior a 1 mês.

7.5.2 – Todos os rendimentos provenientes da aplicação dos recursos das contas vinculadas devem ser devolvidos à conta única do Tesouro ao final da execução do objeto contratado, devendo constar de demonstrativo específico que integrará a prestação de contas.

7.5.3 – Na ocorrência de perdas financeiras decorrentes da aplicação dos recursos, que comprometam a execução do objeto contratual, fica o CONTRATADO obrigado ao aporte adicional de contrapartida.

7.5.4 – É permitida a utilização dos rendimentos de aplicação financeira para:

- I – custear valores decorrentes de atualizações de preços, quando o valor global inicialmente pactuado se demonstrar insuficiente;
- II – ampliação de metas e etapas, desde que justificado pelo CONTRATADO e autorizado pelo Gestor ou pela CONTRATANTE;
- III – reconstrução de obras, relacionadas ao objeto pactuado, danificadas em decorrência de calamidade pública reconhecida pelo Congresso Nacional, no caso da União, ou pelas Assembleias Legislativas, Câmara Legislativa ou Câmaras Municipais, na hipótese dos estados, Distrito Federal e municípios, respectivamente; e
- IV – atualização de preços decorrentes de atualização de data-base, de reajustamento de preços conforme índice previsto no CTEF ou de termo aditivo para o restabelecimento do equilíbrio econômico-financeiro do CTEF.

7.6 – Eventuais saldos financeiros verificados quando da conclusão, denúncia, rescisão ou extinção do Contrato de Repasse, inclusive os provenientes das receitas auferidas em aplicações financeiras, deverão ser restituídos integralmente à UNIÃO FEDERAL, no prazo improrrogável de 30 dias do evento, na forma indicada pela CONTRATANTE na época da restituição, sob pena da imediata instauração de Tomada de Contas Especial do responsável.

17

SAC CAIXA: 0800 726 0101 (informações, reclamações, sugestões e elogios)

Para pessoas com deficiência auditiva ou de fala: 0800 726 2492

Ouvidoria: 0800 725 7474

caixa.gov.br

Contrato de Repasse

7.6.1 – Nos casos de descumprimento do prazo previsto no item 7.6, a CONTRATANTE solicitará à instituição financeira albergante da conta vinculada a devolução imediata dos saldos remanescentes à conta única do Tesouro Nacional.

7.7 – Deverão ser restituídos, ainda, os valores transferidos acrescidos de juros legais e atualizados monetariamente na forma da legislação aplicável, nos seguintes casos:

- a) Quando não houver qualquer execução física referente ao objeto pactuado neste Instrumento nem utilização de recursos;
- b) Quando for executado parcialmente o objeto pactuado neste Instrumento;
- c) Quando não for apresentada, no prazo regulamentar, a respectiva prestação de contas parcial ou final;
- d) Quando os recursos forem utilizados em desconformidade com o pactuado neste Instrumento;
- e) Quando houver utilização dos valores resultantes de aplicações financeiras em desacordo com o estabelecido no item 7.5.4;
- f) Quando houver impugnação de despesas, se realizadas em desacordo com as disposições do contrato celebrado.

7.7.1 – Os recursos que permanecerem na conta vinculada, sem terem sido utilizados pelo CONTRATADO e/ou UNIDADE EXECUTORA, serão devolvidos acrescidos do resultado da aplicação financeira nos termos do item 7.5, no prazo de até 30 dias do vencimento da vigência do Contrato de Repasse, da conclusão, distrato, extinção ou rescisão contratual, sob pena da imediata instauração de TCE.

7.7.2 – Nos casos de conclusão, distrato, extinção ou rescisão contratual em que o objeto for executado parcialmente, o CONTRATADO deve devolver os recursos utilizados na parte que não possua funcionalidade, devidamente atualizados, conforme exigido para a quitação de débitos para com a Fazenda Nacional, com base na variação da Taxa Referencial do Sistema Especial de Liquidação e de Custódia – SELIC, acumulada mensalmente, até o último dia do mês anterior ao da devolução dos recursos, acrescido esse montante de 1% (um por cento) no mês de efetivação da devolução dos recursos à conta única do Tesouro.

7.7.3 – Para aplicação do item 7.7.2, a funcionalidade da parte executada será verificada pela CONTRATANTE.

7.7.4 – Vencidos os prazos de devolução descritos no item 7.7.1, os valores devem ser devolvidos devidamente atualizados, conforme exigido para a quitação de débitos para com a Fazenda Nacional, com base na variação da Taxa Referencial do Sistema Especial de Liquidação e de Custódia – SELIC, acumulada mensalmente, até o último dia do mês anterior ao da devolução de recursos, acrescido a esse montante de 1% no mês de efetivação da devolução de recursos à conta única do Tesouro.



✓

Contrato de Repasse

7.7.5 – Na hipótese prevista no item 7.7, alínea "c", os recursos devem ser devolvidos incluindo os rendimentos da aplicação no mercado financeiro, atualizados pela Taxa Referencial do Sistema Especial de Liquidação e de Custódia – SELIC.

7.7.6 – Na hipótese prevista no item 7.7, alínea "d", será instaurada Tomada de Contas Especial, além da devolução dos recursos liberados devidamente atualizados, conforme exigido para a quitação de débitos para com a Fazenda Nacional, com base na variação da Taxa Referencial do Sistema Especial de Liquidação e de Custódia – SELIC, acumulada mensalmente, até o último dia do mês anterior ao da devolução dos recursos, acrescido esse montante de 1% no mês de efetivação da devolução dos recursos à Conta Única do Tesouro Nacional.

7.8 – Para fins de efetivação da devolução dos recursos à União, a parcela de atualização referente à variação da SELIC será calculada proporcionalmente à quantidade de dias compreendida entre a data de referência (conforme IN TCU nº 76/2016, art. 9º) e a data de efetivo crédito do montante devido na conta única do Tesouro.

CLÁUSULA OITAVA – DOS BENS REMANESCENTES AO TÉRMINO DA VIGÊNCIA CONTRATUAL

8 – Os bens remanescentes decorrentes do Contrato de Repasse serão de propriedade do CONTRATADO e/ou UNIDADE EXECUTORA, quando da sua extinção, desde que vinculados à finalidade a que se destinam.

CLÁUSULA NONA – DAS PRERROGATIVAS

9 – O Gestor do Programa é a autoridade competente para coordenar e delimitar as diretrizes do Programa, cabendo à CONTRATANTE o acompanhamento e avaliação das ações constantes no Plano de Trabalho.

9.1 – Sempre que julgar conveniente, o Gestor do Programa poderá promover visitas *in loco* com o propósito do acompanhamento e avaliação dos resultados das atividades desenvolvidas em razão do Contrato de Repasse, observadas as normas legais e regulamentares pertinentes ao assunto.

9.2 – É prerrogativa da União, por intermédio do Gestor do Programa e da CONTRATANTE, promover a fiscalização físico-financeira das atividades referentes ao Contrato de Repasse, bem como, conservar, em qualquer hipótese, a faculdade de assumir ou transferir a responsabilidade da execução do objeto, no caso de sua paralisação ou de fato relevante que venha a ocorrer.

9.3 – As informações relativas à celebração, execução, acompanhamento, fiscalização e de prestação de contas, inclusive àquelas referentes à movimentação financeira dos instrumentos, serão públicas, exceto nas hipóteses legais de sigilo fiscal e bancário e nas situações classificadas como de acesso restrito, consoante o ordenamento jurídico.

19

SAC CAIXA: 0800 726 0101 (informações, reclamações, sugestões e elogios)

Para pessoas com deficiência auditiva ou de fala: 0800 726 2492

Ouvidoria: 0800 725 7474

caixa.gov.br

Contrato de Repasse**CLÁUSULA DÉCIMA – DOS DOCUMENTOS E DA CONTABILIZAÇÃO**

10 – Obriga-se o CONTRATADO e/ou UNIDADE EXECUTORA a registrar, em sua contabilidade analítica, em conta específica do grupo vinculado ao ativo financeiro, os recursos recebidos da CONTRATANTE, tendo como contrapartida conta adequada no passivo financeiro, com subcontas identificando o Contrato de Repasse e a especificação da despesa.

10.1 – As faturas, recibos, notas fiscais e quaisquer outros documentos comprobatórios de despesas serão emitidos em nome do CONTRATADO e/ou UNIDADE EXECUTORA e mantidos em arquivo, em ordem cronológica, no próprio local em que forem contabilizados, à disposição dos órgãos de controle interno e externo, pelo prazo fixado no Contrato de Repasse.

10.1.1 – O CONTRATADO e/ou UNIDADE EXECUTORA deverá disponibilizar cópias dos comprovantes de despesas ou de outros documentos à CONTRATANTE sempre que solicitado.

CLÁUSULA DÉCIMA PRIMEIRA – DA PRESTAÇÃO DE CONTAS

11 – A Prestação de Contas referente aos recursos financeiros deverá ser apresentada à CONTRATANTE no prazo descrito no item VI das CONDIÇÕES GERAIS.

11.1 – Quando a prestação de contas não for encaminhada no prazo fixado, a CONTRATANTE estabelecerá o prazo máximo de 45 dias para sua apresentação, ou recolhimento dos recursos, incluídos os rendimentos da aplicação no mercado financeiro, atualizados pela taxa SELIC.

11.2 – Caso o CONTRATADO e/ou UNIDADE EXECUTORA não apresente a prestação de contas nem devolva os recursos nos termos do item anterior, ao término do prazo estabelecido, a CONTRATANTE registrará a inadimplência no TRANSFEREGOV por omissão do dever de prestar contas e comunicará o fato ao órgão de contabilidade analítica, para fins de instauração de Tomada de Contas Especial sob aquele argumento e adoção de outras medidas para reparação do dano ao erário, sob pena de responsabilização solidária.

11.3 – Cabe ao representante legal do CONTRATADO prestar contas dos recursos provenientes dos Contratos de Repasse firmados pelos seus antecessores.

11.3.1 – Na impossibilidade de atender ao disposto no item anterior, deve apresentar, à CONTRATANTE, e inserir no TRANSFEREGOV documento com justificativas que demonstrem o impedimento e as medidas adotadas para o resguardo do patrimônio público.

11.3.2 – Quando a impossibilidade de prestar contas decorrer de ação ou omissão do antecessor, o novo administrador solicitará a instauração de Tomada de Contas Especial.

20

SAC CAIXA: 0800 726 0101 (informações, reclamações, sugestões e elogios)
Para pessoas com deficiência auditiva ou de fala: 0800 726 2492
Ouvidoria: 0800 725 7474
caixa.gov.br

✓



Contrato de Repasse

11.3.3 – Os casos fortuitos ou de força maior que impeçam o CONTRATADO e/ou UNIDADE EXECUTORA de prestar contas dos recursos recebidos e aplicados ensejarão o envio de documentos e justificativas à CONTRATANTE, para análise e manifestação do Gestor do Programa.

CLÁUSULA DÉCIMA SEGUNDA – DO RECOLHIMENTO DE TARIFAS EXTRAORDINÁRIAS

12 – Haverá a cobrança de tarifa extraordinária do CONTRATADO e/ou UNIDADE EXECUTORA nos seguintes casos em que esse(s) for(em) o(s) causador(es) da demanda:

Descrição	Custo Unitário			
	Nível I	Nível II	Nível III	Níveis IV e V
Reanálise do Plano de Trabalho	R\$ 1.400,00	R\$ 1.400,00	R\$ 1.400,00	R\$ 1.400,00
Verificação do Resultado do Processo Licitatório inapta ou repetida	R\$ 3.000,00	R\$ 9.200,00	R\$ 12.100,00	R\$ 33.500,00
Manutenção de contrato, cobrada mensalmente após 180 dias sem execução financeira	R\$ 1.000,00	R\$ 1.000,00	R\$ 1.000,00	R\$ 1.000,00
Visita ou vistoria <i>in loco</i> em quantidade superior à prevista no Art. 86 da Portaria Conjunta MGI/MF/CGU nº 33, de 30 de agosto de 2023 e suas alterações	R\$ 4.500,00	R\$ 8.300,00	R\$ 13.000,00	R\$ 23.000,00
Reabertura de PCF ou TCE	R\$ 800,00	R\$ 4.000,00	R\$ 8.200,00	R\$ 17.100,00
Alteração de cronograma/eventograma	R\$ 1.700,00	R\$ 2.400,00	R\$ 3.000,00	R\$ 3.000,00
Atualização de orçamento	R\$ 2.400,00	R\$ 4.200,00	R\$ 7.000,00	R\$ 7.000,00
Exclusão de meta	R\$ 3.500,00	R\$ 5.500,00	R\$ 8.400,00	R\$ 8.400,00
Ajustes no anteprojeto ou projeto	R\$ 6.500,00	R\$ 6.500,00	R\$ 9.600,00	R\$ 9.600,00
Reprogramação de Remanescente de obra	R\$ 5.000,00	R\$ 7.500,00	R\$ 10.600,00	R\$ 10.600,00
Inclusão de meta	R\$ 8.500,00	R\$ 8.500,00	R\$ 12.600,00	R\$ 12.600,00
Alteração de escopo	R\$ 9.000,00	R\$ 14.900,00	R\$ 25.700,00	R\$ 25.700,00

Descrição	Custo Unitário Nível VI	
	Valor de Repasse inferior a R\$750.000,00	Valor de Repasse igual ou superior a R\$750.000,00
Reanálise do Plano de Trabalho	R\$ 1.400,00	R\$ 1.400,00
Verificação do Resultado do Processo Licitatório inapta ou repetida	R\$ 1.300,00	R\$ 4.000,00
Manutenção de contrato, cobrada mensalmente após 180 dias sem execução financeira	R\$ 1.000,00	R\$ 1.000,00
Visita ou vistoria <i>in loco</i> em quantidade superior à prevista no Art. 86 da Portaria Conjunta MGI/MF/CGU nº 33, de 30 de agosto de 2023 e suas alterações	R\$ 3.600,00	R\$ 3.600,00
Reabertura de PCF ou TCE	R\$ 900,00	R\$ 1.700,00

21

SAC CAIXA: 0800 726 0101 (informações, reclamações, sugestões e elogios)

Para pessoas com deficiência auditiva ou de fala: 0800 726 2492

Ouvidoria: 0800 725 7474

caixa.gov.br

Contrato de Repasse

Descrição	Custo Unitário Nível VI	
	Valor de Repasse inferior a R\$750.000,00	Valor de Repasse igual ou superior a R\$750.000,00
Alteração de cronograma/eventograma	R\$ 1.700,00	R\$ 2.400,00
Atualização de orçamento	R\$ 2.400,00	R\$ 4.200,00
Exclusão de meta	R\$ 3.500,00	R\$ 5.500,00
Ajustes no anteprojeto ou projeto	R\$ 6.500,00	R\$ 6.500,00
Reprogramação de Remanescente de obra	-	-
Inclusão de meta	R\$ 8.500,00	R\$ 8.500,00
Alteração de escopo	R\$ 2.000,00	R\$ 4.000,00

12.1 – Os valores dos serviços acima constam em tabela disponível no site do TRANSFEREGOV.

12.2 – O comprovante de pagamento da tarifa extraordinária é apresentado à CONTRATANTE previamente à realização do serviço.

CLÁUSULA DÉCIMA TERCEIRA – DA AUDITORIA

13 – Os serviços de auditoria serão realizados pelos órgãos de controle interno e externo da União, sem elidir a competência dos órgãos de controle interno e externo do CONTRATADO e/ou UNIDADE EXECUTORA, em conformidade com o Capítulo VI do Decreto nº 93.872, de 23 de dezembro de 1986.

13.1 – É livre o acesso dos servidores do Gestor e dos órgãos de controle interno e externo da União, bem como dos funcionários da CONTRATANTE, aos processos, documentos e informações referentes aos instrumentos e aos locais de execução do objeto.

13.2 – Em sendo evidenciados pelos Órgãos de Controle ou Ministério Público vícios insanáveis que impliquem nulidade da licitação realizada, o CONTRATADO deverá adotar as medidas administrativas necessárias à recomposição do erário no montante atualizado da parcela já aplicada, o que pode incluir a reversão da aprovação da prestação de contas e a instauração de Tomada de Contas Especial, independentemente da comunicação do fato ao Tribunal de Contas da União e ao Ministério Público.

CLÁUSULA DÉCIMA QUARTA – DA IDENTIFICAÇÃO DAS OBRAS E DAS AÇÕES PROMOCIONAIS

14 – É obrigatória a identificação do empreendimento com placa segundo modelo fornecido pela CONTRATANTE, durante o período de duração da obra, devendo ser afixada no prazo de até 15 dias, contados a partir da autorização da CONTRATANTE para o início dos trabalhos, sob pena de suspensão da liberação dos recursos financeiros, observadas as limitações impostas pela Lei Eleitoral nº 9.504, de 30 de setembro de 1997.

Contrato de Repasse

14.1 – Em qualquer ação promocional relacionada com o objeto do Contrato de Repasse será obrigatoriamente destacada a participação da CONTRATANTE, do Gestor do Programa, bem como o objeto de aplicação dos recursos, observado o disposto no §1º do art. 37 da Constituição Federal, sob pena de suspensão da liberação dos recursos financeiros, observadas as limitações impostas pela Lei Eleitoral nº 9.504, de 30 de setembro de 1997.

CLÁUSULA DÉCIMA QUINTA – DA VIGÊNCIA

15 – Este Instrumento produzirá efeitos a partir da assinatura de todas as partes e sua vigência iniciará-se na data de sua assinatura e encerrar-se-á no prazo descrito no item VI das CONDIÇÕES GERAIS, possibilitada a sua prorrogação mediante Termo Aditivo e aprovação da CONTRATANTE, conforme o disposto no art. 35, inciso VII e § 4º, da Portaria Conjunta MGI/MF/CGU nº 33, de 30 de agosto de 2023 e suas alterações.

CLÁUSULA DÉCIMA SEXTA – DA DENÚNCIA, RESCISÃO E EXTINÇÃO

16 – O Contrato de Repasse poderá ser:

- I. Denunciado a qualquer tempo, por desistência de qualquer um dos partícipes, ficando responsáveis somente pelas obrigações e auferindo as vantagens do tempo em que participaram voluntariamente do acordo, não sendo admissível obrigatoriedade de permanência ou aplicação de sanção aos denunciantes.
- II. Rescindido, em função das seguintes motivações:
 - a) inadimplemento de qualquer das cláusulas pactuadas;
 - b) constatação de falsidade ou incorreção de informação em qualquer documento apresentado; ou
 - c) verificação de circunstância que enseje a instauração de TCE; ou
- III. Extinto, quando não tiver ocorrido repasse de recursos e houver descumprimento das condições suspensivas, nos prazos estabelecidos no instrumento.

16.1 – São exemplos de motivos para rescisão do Contrato de Repasse a constatação pela CONTRATANTE das seguintes situações:

- I. A utilização dos recursos em desacordo com o Plano de Trabalho;
- II. A inexistência de execução financeira após 545 dias (365 dias mais 180 dias) da liberação da primeira parcela ou do último pagamento, à exemplo do descrito na Cláusula Quinta, item 5.8, desde que não se enquadre nas hipóteses de suspensão do prazo, nos termos do item 5.9;
- III. A falsidade ou incorreção de informação de documento apresentado;
- IV. A verificação de qualquer circunstância que enseje a instauração de Tomada de Contas Especial;

16.2 – Quando da denúncia ou rescisão do instrumento, o CONTRATADO deverá:

23

SAC CAIXA: 0800 726 0101 (informações, reclamações, sugestões e elogios)

Para pessoas com deficiência auditiva ou de fala: 0800 726 2492

Ouvidoria: 0800 725 7474

caixa.gov.br



Contrato de Repasse

I – devolver os saldos remanescentes, inclusive aqueles oriundos de rendimentos de aplicações financeiras, em até 30 (trinta) dias; e

II – apresentar a prestação de contas final em até 60 (sessenta) dias.

16.3 – A denúncia, rescisão ou extinção deverá ser registrada pela CONTRATANTE no TRANSFEREGOV e publicada no Diário Oficial da União.

16.4 – Os prazos de que trata o item 16.2 deverão ser contados a partir do registro no TRANSFEREGOV.

16.5 – O não cumprimento das disposições de que trata o item 16.2 no prazo previsto ensejará instauração de TCE.

16.6 – Quando da denúncia, rescisão ou extinção do instrumento, o Gestor ou a CONTRATANTE deverá, no prazo máximo de (60) sessenta dias, contado da data do registro do evento no TRANSFEREGOV, providenciar o cancelamento dos saldos de empenho, independente do indicador de resultado primário.

CLÁUSULA DÉCIMA SÉTIMA – DO PROVIMENTO JUDICIAL LIMINAR

17 – A existência de restrição do CONTRATADO e/ou UNIDADE EXECUTORA não foi considerada óbice à celebração do presente instrumento, em razão da decisão liminar concedida nos termos especificados no Contrato de Repasse, a qual autorizou a celebração deste instrumento, condicionada à decisão final.

17.1 – Ainda que posteriormente regularizada a restrição apontada no Contrato de Repasse, a desistência da ação ou a decisão judicial desfavorável ao CONTRATADO e/ou UNIDADE EXECUTORA implicará a desconstituição dos efeitos da respectiva liminar, com a rescisão do presente contrato e a devolução de todos os recursos que eventualmente tenha recebido, atualizados na forma da legislação em vigor.

CLÁUSULA DÉCIMA OITAVA – DA ALTERAÇÃO

18 – O presente Contrato de Repasse poderá ser alterado mediante proposta, devidamente formalizada e justificada, a ser apresentada à CONTRATANTE, em no mínimo 60 (sessenta) dias antes do término da vigência, vedada a alteração do objeto do Contrato de Repasse.

18.1 – A alteração do prazo de vigência do Contrato de Repasse, em decorrência de atraso na liberação dos recursos por responsabilidade do Gestor do Programa, será promovida “de ofício” pela CONTRATANTE, limitada ao período do atraso verificado, fazendo disso imediato comunicado ao CONTRATADO e/ou UNIDADE EXECUTORA.

24

SAC CAIXA: 0800 726 0101 (informações, reclamações, sugestões e elogios)
Para pessoas com deficiência auditiva ou de fala: 0800 726 2492
Ouvidoria: 0800 725 7474
caixa.gov.br

Contrato de Repasse

18.2 – A alteração contratual referente ao valor do Contrato de Repasse será feita por meio de Termo Aditivo, ficando a majoração dos recursos de repasse sob decisão unilateral exclusiva do órgão responsável pela concepção da política pública em execução.

18.3 – São vedadas as alterações da Contrapartida que resulte em valores inferiores ou superiores aos limites mínimos e máximos definidos na Lei de Diretrizes Orçamentárias.

18.4 – Nos casos em que é admitida a redução ou exclusão de meta ou etapa, é necessária a solicitação justificada do CONTRATADO e o atendimento das condições abaixo (Decreto nº 8.943/2016):

- a) não represente prejuízo à funcionalidade do objeto pactuado;
- b) haja a redução da participação financeira do valor de repasse proporcional à redução de metas e etapas, com a devolução dos recursos liberados relativos às etapas e às metas reduzidas, inclusive aqueles provenientes de sua aplicação financeira;
- c) o CONTRATADO formalize compromisso de arcar com as despesas necessárias à imediata operacionalização do objeto, quando couber;
- d) o novo Plano de Trabalho seja aprovado contemplando os ajustes propostos.

CLÁUSULA DÉCIMA NONA – DAS VEDAÇÕES

19 – Ao CONTRATADO é vedado:

- I. Realizar despesa em data anterior à vigência do instrumento;
- II. No caso de obras e serviços de engenharia, iniciar a execução do objeto antes da emissão da autorização de início de obra, exceto quando se tratar dos recursos para atender às despesas de que trata o art. 25 da Portaria Conjunta MGI/MF/CGU nº 33, de 30 de agosto de 2023 e suas alterações;
- III. Alterar o objeto do contrato de repasse, exceto para ampliação do objeto pactuado ou para redução ou exclusão de meta ou etapa, sem prejuízo da fruição ou funcionalidade do objeto, desde que as alterações tenham sido previamente aprovadas pela CONTRATANTE;
- IV. Utilizar, ainda que em caráter emergencial, os recursos para finalidade diversa da estabelecida no instrumento;
- V. Reformular os projetos básicos das obras e serviços de engenharia previamente aceitos pela CONTRATANTE, exceto para ampliação do objeto pactuado, redução ou exclusão de metas ou etapas, desde que não cause prejuízo da fruição ou funcionalidade do objeto, inclusive para os casos de contratação semi-integrada;
- VI. Realizar despesas com taxas bancárias, multas, juros ou correção monetária, inclusive referentes a pagamentos ou recolhimentos fora dos prazos, exceto no que se refere às multas e aos juros, se decorrentes de atraso na transferência de recursos pelo Gestor e desde que os prazos para pagamento e os percentuais sejam os mesmos aplicados no mercado;
- VII. Pagar, a qualquer título, empresas privadas que tenham em seu quadro societário servidor público da ativa, ou empregado de empresa pública, ou de sociedade de

25

SAC CAIXA: 0800 726 0101 (informações, reclamações, sugestões e elogios)

Para pessoas com deficiência auditiva ou de fala: 0800 726 2492

Ouvidoria: 0800 725 7474

caixa.gov.br

Contrato de Repasse

- economia mista, dos partícipes, por serviços prestados, inclusive consultoria, assistência técnica ou assemelhados;
- VIII. Efetuar pagamento em data posterior à vigência do instrumento, salvo se o fato gerador da despesa tenha ocorrido durante a vigência.
 - IX. Realizar despesas a título de taxa de administração, de gerência ou similar;
 - X. Realizar despesas com publicidade, salvo a de caráter educativo, informativo ou de orientação social, da qual não constem nomes, símbolos ou imagens que caracterizem promoção pessoal e desde que previstas no plano de trabalho;
 - XI. Pagar, a qualquer título, servidor ou empregado público, integrante de quadro de pessoal do órgão ou entidade pública da Administração Direta ou Indireta, salvo nas hipóteses previstas em leis federais específicas e na Lei de Diretrizes Orçamentárias;
 - XII. Realizar pagamentos de diárias e passagens a militares, servidores e empregados públicos da ativa, salvo nas hipóteses previstas em leis federais específicas e na Lei de Diretrizes Orçamentárias Federal;
 - XIII. Transferir recursos para clubes, associações de servidores ou quaisquer entidades congêneres, exceto para creches e escolas para o atendimento pré-escolar, quando for o caso;
 - XIV. Computar receitas oriundas dos rendimentos de aplicações no mercado financeiro como contrapartida;
 - XV. Adotar o regime de execução direta;
 - XVI. Utilizar licitação cujo edital tenha sido publicado antes da assinatura do presente Contrato de Repasse ou da emissão Laudo de Análise Técnica, que consubstancia a análise técnica de engenharia e a análise documental de objeto que envolva obra, conforme previsto na Portaria Conjunta MGI/MF/CGU nº 33, de 30 de agosto de 2023.
 - XVII. Celebrar parcerias com entidades impedidas de receber recursos federais.

19.1 – Os custos de análise das alterações do objeto originalmente pactuado, se houver, nos casos de contrato de repasse, serão de responsabilidade exclusiva do CONTRATADO.

CLÁUSULA VIGÉSIMA – DOS REGISTROS DE OCORRÊNCIAS E DAS COMUNICAÇÕES

20 – Os documentos instrutórios ou comprobatórios relativos à execução do Contrato de Repasse deverão ser apresentados em original ou em cópia autenticada.

20.1 – As comunicações de fatos ou ocorrências relativas ao Contrato serão consideradas como regularmente feitas se inseridas no TRANSFEREGOV ou entregues por carta protocolada, telegrama, fax ou correspondência eletrônica, com comprovante de recebimento, nos endereços descritos no item VIII das CONDIÇÕES GERAIS.

CLÁUSULA VIGÉSIMA PRIMEIRA – DA DIVULGAÇÃO DE DADOS PESSOAIS SEGUNDO A LGPD

26

SAC CAIXA: 0800 726 0101 (informações, reclamações, sugestões e elogios)
Para pessoas com deficiência auditiva ou de fala: 0800 726 2492
Ouvidoria: 0800 725 7474
caixa.gov.br



Contrato de Repasse

21 – Em observância aos preceitos da Lei Geral de Proteção de Dados Pessoais – LGPD – Lei 13.709/2018, os signatários autorizam a divulgação de seus dados pessoais constantes neste instrumento para fins de publicidade e transparência.

CLÁUSULA VIGÉSIMA SEGUNDA – DA CONCILIAÇÃO E DO FORO

22 – As partes comprometem-se a submeter eventuais controvérsias, decorrentes do presente ajuste, sempre que viável, à tentativa de conciliação perante a Câmara de Mediação e de Conciliação da Administração Federal (CCAF), da Advocacia-Geral da União, nos termos do art. 37 da Lei nº 13.140, de 2015, do art. 11 da Medida Provisória nº 2.180-35, de 24 de agosto de 2001, e do Decreto nº 11.174, de 16 de agosto de 2022. Não logrando êxito a conciliação, será competente para dirimir as questões decorrentes deste Contrato de Repasse, o foro da Justiça Federal, descrito no item VII das CONDIÇÕES GERAIS, por força do inciso I do art. 109 da Constituição Federal.

E, por estarem assim justos e pactuados firmam este Instrumento, que será assinado pelas partes e pelas testemunhas abaixo, para que surta seus efeitos jurídicos e legais, em juízo e fora dele, sendo extraídas as respectivas cópias, que terão o mesmo valor do original.

São Luís, 31 de dezembro de 2023
Local/Data

Assinatura da CONTRATANTE

Nome: CARLOS ANDRÉ CORRÊA
CARDOSO
CPF: 094.733.467-00

Assinatura do CONTRATADO

Nome: ALUISIO CARNEIRO FILHO
CPF: 257.195.053-34

Testemunhas

Nome: MILENA CUTRIM SARAIVA
CPF: 935.927.793-20
Nome: NIVIA CARLA S.J.C. PEREIRA
CPF: 656.246.533-87
Assinatura do Supervisor ou Coordenador
(Contrato em Conformidade)

Nome: DALVANI RODRIGUES PEREIRA
DE ARRUDA
CPF: 257.924.073-04

SAC CAIXA: 0800 726 0101 (informações, reclamações, sugestões e elogios)

Para pessoas com deficiência auditiva ou de fala: 0800 726 2492

Ouvidoria: 0800 725 7474

caixa.gov.br

GERÊNCIA EXECUTIVA GOVERNO SÃO JOSÉ DO RIO PRETO - SP

EXTRATO DE RERRATIFICAÇÃO

Contrato de Repasse/Termo de Compromisso/Contrato de Seleção nº 955090/2023/MCIDADES/CAIXA, Monte Azul Paulista, DOU de 04/01/2024, seção 3, página 86, onde se lê Vigência 20/12/2026, leia-se Vigência 20/12/2026. 30/12/2023.

GERÊNCIA EXECUTIVA GOVERNO SÃO LUIS - MA

EXTRATOS DE CONTRATOS

ESPÉCIE Contrato de Repasse nº 955433/2023, firmado pelo Município de São Bento-MA, CNPJ 06.214.258/0001-77; junto à União Federal por intermédio do Ministério da Integração e do Desenvolvimento Regional, representada pela Caixa Econômica Federal, CNPJ 00.360.305/0001-04; Objeto Recuperação de Estradas Vicinais no Município de São Bento-MA; Programa Desenvolvimento Regional, Territorial e Urbano; Valor: R\$ 1.443.213,00; dos recursos: R\$ 1.441.714,00, correrão à conta da União no exercício de 2023, UG 530020, Gestão 00001, Programa de Trabalho 206082217005X0001, NE 2023NE001448, de 31/12/2023 e R\$ 1.499,00 de contrapartida. Vigência 31/12/2026 - 31/12/2023 Carlos André Corrêa Cardoso e CARLOS DINO PENHA.

Contrato de Repasse nº 952168/2023, firmado pelo ESTADO DO MARANHÃO - SECRETARIA DE ESTADO DE GOVERNO-MA, CNPJ 24.393.108/0001-50; junto à União Federal por intermédio do Ministério das Cidades, representada pela Caixa Econômica Federal, CNPJ 00.360.305/0001-04, ESTADO DO MARANHÃO, CNPJ 06.354.468/0001-60; Objeto Saneamento Integrado em Municípios no Estado do Maranhão; programa saneamento básico; Valor: R\$ 38.610.823,00; dos recursos: R\$ 5.746.623,45, correrão à conta da União no exercício de 2023, UG 175004, Gestão 00001, Programa de Trabalho 1751222200T0001, NE 2023NE002527, de 12/12/2023, e R\$ 32.564.199,55 nos exercícios subsequentes e R\$ 300.000,00 de contrapartida. Vigência 30/11/2028 - 29/12/2023 Carlos André Corrêa Cardoso e Marcio Ribeiro Machado.

Contrato de Repasse nº 952194/2023, firmado pelo ESTADO DO MARANHÃO - SECRETARIA DE ESTADO DE GOVERNO-MA, CNPJ 24.393.108/0001-50; junto à União Federal por intermédio do Ministério das Cidades, representada pela Caixa Econômica Federal, CNPJ 00.360.305/0001-04, ESTADO DO MARANHÃO, CNPJ 06.354.468/0001-60; Objeto Saneamento Integrado em Municípios no Estado do Maranhão; Programa Saneamento Básico; Valor: R\$ 9.605.191,00; dos recursos: R\$ 1.436.278,65, correrão à conta da União no exercício de 2023, UG 175004, Gestão 00001, Programa de Trabalho 1751222200T0001, NE 2023NE002540, de 12/12/2023, e R\$ 8.138.912,35 nos exercícios subsequentes e R\$ 30.000,00 de contrapartida. Vigência 30/11/2027 - 29/12/2023 Carlos André Corrêa Cardoso e Marcio Ribeiro Machado.

Contrato de Repasse nº 953280/2023, firmado pelo ESTADO DO MARANHÃO - SECRETARIA DE ESTADO DE GOVERNO-MA, CNPJ 24.393.108/0001-50; junto à União Federal por intermédio do Ministério das Cidades, representada pela Caixa Econômica Federal, CNPJ 00.360.305/0001-04, ESTADO DO MARANHÃO, CNPJ 06.354.468/0001-60; Objeto Implantação e Ampliação de Sistema de Abastecimento de Água no Estado do Maranhão; Programa Saneamento Básico; Valor: R\$ 57.567.911,00; dos recursos: R\$ 7.470.828,43, correrão à conta da União no exercício de 2023, UG 175004, Gestão 00001, Programa de Trabalho 1751222200T0001, NE 2023NE002889, de 21/12/2023, e R\$ 49.997.082,57 nos exercícios subsequentes e R\$ 100.000,00 de contrapartida. Vigência 30/11/2028 - 30/12/2023 Carlos André Corrêa Cardoso e Marcio Ribeiro Machado.

ESPÉCIE Contrato de Repasse nº 952700/2023, firmado pelo Município de São Bernardo-MA, CNPJ 06.125.389/0001-88; junto à União Federal por intermédio do Ministério das Cidades, representada pela Caixa Econômica Federal, CNPJ 00.360.305/0001-04; Objeto pavimentação asfáltica no município de São Bernardo/ma; Programa Mobilidade Urbana; Valor: R\$ 3.354.137,00; dos recursos: R\$ 3.349.137,00, correrão à conta da União no exercício de 2023, UG 175004, Gestão 00001, Programa de Trabalho 15451221900T10001, NE 2023NE002584, de 19/12/2023 e R\$ 5.000,00 de contrapartida. Vigência 29/12/2027 - 29/12/2023 Carlos André Corrêa Cardoso e JOAO IGOR VIEIRA CARVALHO

ESPÉCIE Contrato de Repasse nº 952090/2023, firmado pelo Município de Magalhães de Almeida-MA, CNPJ 06.988.976/0001-09; junto à União Federal por intermédio do MINISTÉRIO DO DESENVOLVIMENTO E ASSISTÊNCIA SOCIAL, FAMÍLIA E COMBATE FOME, representada pela Caixa Econômica Federal, CNPJ 00.360.305/0001-04; Objeto estruturação da rede de serviços do sistema único de assistência social - suas - construção de centro de referência especializado de assistência social - creas; Programa Proteção Social no Âmbito do Sistema Único de Assistência Social (SUAS); Valor: R\$ 581.000,00; dos recursos: R\$ 579.685,00, correrão à conta da União no exercício de 2023, UG 550015, Gestão 00001, Programa de Trabalho 082445031219G0001, NE 2023NE000453, de 12/12/2023 e R\$ 1.315,00 de contrapartida. Vigência 31/12/2026 - 31/12/2023 Carlos André Corrêa Cardoso e RAIMUNDO NONATO CARVALHO

ESPÉCIE Contrato de Repasse nº 955400/2023, firmado pelo Município de Gonçalves Dias/MA, CNPJ 06.314.827/0001-56; junto à União Federal por intermédio do Ministério da Integração e do Desenvolvimento Regional, representada pela Caixa Econômica Federal, CNPJ 00.360.305/0001-04; Objeto Recuperação de estradas vicinais no município de Gonçalves Dias/MA; Programa Desenvolvimento Regional, Territorial e Urbano; Valor: R\$ 961.019,00; dos recursos: R\$ 960.019,00, correrão à conta da União no exercício de 2023, UG 530020, Gestão 00001, Programa de Trabalho 206082217005X0001, NE 2023NE001415, de 31/12/2023 e R\$ 1.000,00 de contrapartida. Vigência 31/12/2026 - 31/12/2023 Carlos André Corrêa Cardoso e Antonio Soares de Sena.

Contrato de Repasse nº 953274/2023, firmado pelo ESTADO DO MARANHÃO - SECRETARIA DE ESTADO DE GOVERNO-MA, CNPJ 24.393.108/0001-50; junto à União Federal por intermédio do Ministério das Cidades, representada pela Caixa Econômica Federal, CNPJ 00.360.305/0001-04, ESTADO DO MARANHÃO, CNPJ 06.354.468/0001-60; Objeto Implantação e Ampliação de Sistema de Abastecimento de Água no Estado do Maranhão; Programa Saneamento Básico; Valor: R\$ 19.183.735,00; dos recursos: R\$ 2.489.985,55, correrão à conta da União no exercício de 2023, UG 175004, Gestão 00001, Programa de Trabalho 1751222200T0001, NE 2023NE002883, de 21/12/2023, e R\$ 16.663.749,45 nos exercícios subsequentes e R\$ 30.000,00 de contrapartida. Vigência 30/11/2027 - 30/12/2023 Carlos André Corrêa Cardoso e Marcio Ribeiro Machado.

Contrato de Repasse nº 954868/2023, firmado pelo ESTADO DO MARANHÃO - SECRETARIA DE ESTADO DE GOVERNO-MA, CNPJ 24.393.108/0001-50; junto à União Federal por intermédio do Ministério das Cidades, representada pela Caixa Econômica Federal, CNPJ 00.360.305/0001-04, ESTADO DO MARANHÃO, CNPJ 06.354.468/0001-60; Objeto Implantação de Sistemas Simplificados de Abastecimento de Água no Estado do Maranhão; Programa Saneamento Básico; Valor: R\$ 4.835.919,00; dos recursos: R\$ 4.785.919,00, correrão à conta da União no exercício de 2023, UG 175004, Gestão 00001, Programa de Trabalho 1051222221CA0001, NE 2023NE003399, de 29/12/2023 e R\$ 50.000,00 de contrapartida. Vigência 30/11/2027 - 30/12/2023 Carlos André Corrêa Cardoso e Marcio Ribeiro Machado.

Contrato de Repasse nº 954685/2023, firmado pelo ESTADO DO MARANHÃO - SECRETARIA DE ESTADO DE GOVERNO-MA, CNPJ 24.393.108/0001-50; junto à União Federal por intermédio do Ministério das Cidades, representada pela Caixa Econômica Federal, CNPJ 00.360.305/0001-04, ESTADO DO MARANHÃO, CNPJ 06.354.468/0001-60; Objeto Pavimentação em Bloquetes em Municípios no Estado do Maranhão; Programa Mobilidade Urbana; Valor: R\$ 9.605.191,00; dos recursos: R\$ 9.575.191,00, correrão à conta da União no exercício de 2023, UG 175004, Gestão 00001, Programa de Trabalho 15451221900T10001, NE 2023NE003366, de 28/12/2023 e R\$ 30.000,00 de contrapartida. Vigência 30/11/2027 - 29/12/2023 Carlos André Corrêa Cardoso e Marcio Ribeiro Machado.

Contrato de Repasse nº 955021/2023, firmado pelo ESTADO DO MARANHÃO - SECRETARIA DE ESTADO DE GOVERNO-MA, CNPJ 24.393.108/0001-50; junto à União Federal por intermédio do Ministério das Cidades, representada pela Caixa Econômica Federal, CNPJ 00.360.305/0001-04, ESTADO DO MARANHÃO, CNPJ 06.354.468/0001-60;

Objeto Implantação de Sistema Simplificado de Abastecimento de Água no Estado do Maranhão; Programa Saneamento Básico; Valor: R\$ 980.019,00; dos recursos: R\$ 960.019,00, correrão à conta da União no exercício de 2023, UG 175004, Gestão 00001, Programa de Trabalho 1051222221CA0001, NE 2023NE003447, de 29/12/2023 e R\$ 20.000,00 de contrapartida. Vigência 31/08/2026 - 30/12/2023 Carlos André Corrêa Cardoso e Marcio Ribeiro Machado.

Contrato de Repasse nº 955022/2023, firmado pelo ESTADO DO MARANHÃO - SECRETARIA DE ESTADO DE GOVERNO-MA, CNPJ 24.393.108/0001-50; junto à União Federal por intermédio do Ministério das Cidades, representada pela Caixa Econômica Federal, CNPJ 00.360.305/0001-04, ESTADO DO MARANHÃO, CNPJ 06.354.468/0001-60; Objeto Implantação de Sistemas Simplificados de Abastecimento de Água no Estado do Maranhão; Programa Saneamento Básico; Valor: R\$ 4.805.919,00; dos recursos: R\$ 4.785.919,00, correrão à conta da União no exercício de 2023, UG 175004, Gestão 00001, Programa de Trabalho 1051222221C90001, NE 2023NE003448, de 29/12/2023 e R\$ 20.000,00 de contrapartida. Vigência 30/11/2027 - 30/12/2023 Carlos André Corrêa Cardoso e Marcio Ribeiro Machado

ESPÉCIE Contrato de Repasse nº 955509/2023, firmado pelo Município de São Raimundo Das Mangabeiras/MA, CNPJ 06.651.616/0001-09; junto à União Federal por intermédio do Ministério das Cidades, representada pela Caixa Econômica Federal, CNPJ 00.360.305/0001-04; Objeto Recapeamento asfáltico no município de São Raimundo das Mangabeiras/MA; Programa Mobilidade Urbana; Valor: R\$ 2.873.210,00; dos recursos: R\$ 2.870.210,00, correrão à conta da União no exercício de 2023, UG 175004, Gestão 00001, Programa de Trabalho 15451221900T10001, NE 2023NE003597, de 31/12/2023 e R\$ 3.000,00 de contrapartida. Vigência 31/12/2027 - 31/12/2023 Carlos André Corrêa Cardoso e Acioley Cardoso Lima e Silva.

Contrato de Repasse nº 955023/2023, firmado pelo ESTADO DO MARANHÃO - SECRETARIA DE ESTADO DE GOVERNO-MA, CNPJ 24.393.108/0001-50; junto à União Federal por intermédio do Ministério das Cidades, representada pela Caixa Econômica Federal, CNPJ 00.360.305/0001-04, ESTADO DO MARANHÃO, CNPJ 06.354.468/0001-60; Objeto Implantação de Ações Integradas de Saneamento no Estado do Maranhão; Programa Saneamento Básico; Valor: R\$ 9.625.191,00; dos recursos: R\$ 1.436.278,65, correrão à conta da União no exercício de 2023, UG 175004, Gestão 00001, Programa de Trabalho 1751222200T0001, NE 2023NE003449, de 29/12/2023, e R\$ 8.138.912,35 nos exercícios subsequentes e R\$ 50.000,00 de contrapartida. Vigência 30/11/2027 - 30/12/2023 Carlos André Corrêa Cardoso e Marcio Ribeiro Machado.

ESPÉCIE Contrato de Repasse nº 955403/2023, firmado pelo Município de Lima Campos - MA, CNPJ 06.933.519/0001-09; junto à União Federal por intermédio do Ministério da Integração e do Desenvolvimento Regional, representada pela Caixa Econômica Federal, CNPJ 00.360.305/0001-04; Objeto recuperação de estradas vicinais em povoados do município de Lima Campos - MA; Programa Desenvolvimento Regional, Territorial e Urbano; Valor: R\$ 1.441.769,00; dos recursos: R\$ 1.440.269,00, correrão à conta da União no exercício de 2023, UG 530020, Gestão 00001, Programa de Trabalho 206082217005X0001, NE 2023NE001418, de 31/12/2023 e R\$ 1.500,00 de contrapartida. Vigência 30/12/2026 - 31/12/2023 Carlos André Corrêa Cardoso e DIRCE PRAZERES RODRIGUES.

ESPÉCIE Contrato de Repasse nº 955551/2023, firmado pelo Município de Fernando Falção - MA, CNPJ 01.612.667/0001-08; junto à União Federal por intermédio do Ministério da Integração e do Desenvolvimento Regional, representada pela Caixa Econômica Federal, CNPJ 00.360.305/0001-04; Objeto recuperação de estradas vicinais no município de Fernando falção/ma; Programa Desenvolvimento Regional, Territorial e Urbano; Valor: R\$ 1.914.356,00; dos recursos: R\$ 1.912.356,00, correrão à conta da União no exercício de 2023, UG 530020, Gestão 00001, Programa de Trabalho 206082217005X0001, NE 2023NE001514, de 31/12/2023 e R\$ 2.000,00 de contrapartida. Vigência 30/12/2027 - 31/12/2023 Carlos André Corrêa Cardoso e Raimunda da Silva Almeida.

ESPÉCIE Contrato de Repasse nº 955399/2023, firmado pelo Município de Fernando Falção - MA, CNPJ 01.612.667/0001-08; junto à União Federal por intermédio do Ministério da Integração e do Desenvolvimento Regional, representada pela Caixa Econômica Federal, CNPJ 00.360.305/0001-04; Objeto recuperação de estradas vicinais no município de Fernando falção/ma; Programa Desenvolvimento Regional, Territorial e Urbano; Valor: R\$ 1.405.179,00; dos recursos: R\$ 1.403.179,00, correrão à conta da União no exercício de 2023, UG 520020, Gestão 0001, Programa de Trabalho 206082217005X0001, NE 2023NE001414, de 31/12/2023 e R\$ 2.000,00 de contrapartida. Vigência 30/12/2026 - 31/12/2023 Carlos André Corrêa Cardoso e Raimunda da Silva Almeida.

ESPÉCIE Contrato de Repasse nº 955429/2023, firmado pelo Município de Trizidela do Vale - MA, CNPJ 01.558.070/0001-22; junto à União Federal por intermédio do Ministério da Integração e do Desenvolvimento Regional, representada pela Caixa Econômica Federal, CNPJ 00.360.305/0001-04; Objeto recuperação de estradas vicinais no município de Trizidela do vale - MA; Programa Desenvolvimento Regional, Territorial e Urbano; Valor: R\$ 960.980,00; dos recursos: R\$ 960.019,00, correrão à conta da União no exercício de 2023, UG 530020, Gestão 00001, Programa de Trabalho 206082217005X0001, NE 2023NE001444, de 31/12/2023 e R\$ 961,00 de contrapartida. Vigência 30/12/2026 - 31/12/2023 Carlos André Corrêa Cardoso e DEIBSON PEREIRA FREITAS.

ESPÉCIE Contrato de Repasse nº 955437/2023, firmado pelo Município de Esperantinópolis - MA, CNPJ 06.376.669/0001-69; junto à União Federal por intermédio do Ministério da Integração e do Desenvolvimento Regional, representada pela Caixa Econômica Federal, CNPJ 00.360.305/0001-04; Objeto pavimentação asfáltica em estradas vicinais no município de Esperantinópolis/MA; Programa Desenvolvimento Regional, Territorial e Urbano; Valor: R\$ 1.443.214,00; dos recursos: R\$ 1.441.714,00, correrão à conta da União no exercício de 2023, UG 530020, Gestão 00001, Programa de Trabalho 206082217005X0001, NE 2023NE001452, de 31/12/2023 e R\$ 1.500,00 de contrapartida. Vigência 30/12/2027 - 31/12/2023 Carlos André Corrêa Cardoso e ALUISIO CARNEIRO FILHO.

ESPÉCIE Contrato de Repasse nº 955505/2023, firmado pelo Município de Esperantinópolis - MA, CNPJ 06.376.669/0001-69; junto à União Federal por intermédio do Ministério da Integração e do Desenvolvimento Regional, representada pela Caixa Econômica Federal, CNPJ 00.360.305/0001-04; Objeto construção de pontes no município de Esperantinópolis/MA; Programa Desenvolvimento Regional, Territorial e Urbano; Valor: R\$ 1.405.179,00; dos recursos: R\$ 1.403.179,00, correrão à conta da União no exercício de 2023, UG 530020, Gestão 00001, Programa de Trabalho 206082217005X0001, NE 2023NE001471, de 31/12/2023 e R\$ 2.000,00 de contrapartida. Vigência 30/12/2026 - 31/12/2023 Carlos André Corrêa Cardoso e ALUISIO CARNEIRO FILHO.

ESPÉCIE Contrato de Repasse nº 955544/2023, firmado pelo Município de Esperantinópolis - MA, CNPJ 06.376.669/0001-69; junto à União Federal por intermédio do Ministério da Integração e do Desenvolvimento Regional, representada pela Caixa Econômica Federal, CNPJ 00.360.305/0001-04; Objeto construção de pontes no município de Esperantinópolis/MA; Programa Desenvolvimento Regional, Territorial e Urbano; Valor: R\$ 1.395.545,00; dos recursos: R\$ 1.393.545,00, correrão à conta da União no exercício de 2023, UG 530020, Gestão 00001, Programa de Trabalho 206082217005X0001, NE 2023NE001508, de 31/12/2023 e R\$ 2.000,00 de contrapartida. Vigência 31/12/2026 - 31/12/2023 Carlos André Corrêa Cardoso e ALUISIO CARNEIRO FILHO.

ESPÉCIE Contrato de Repasse nº 952081/2023, firmado pelo Município de Barra do Corda-MA, CNPJ 06.769.798/0001-17; junto à União Federal por intermédio do Ministério das Cidades, representada pela Caixa Econômica Federal, CNPJ 00.360.305/0001-04; Objeto pavimentação de vias no município de Barra do Corda/ma; Programa Mobilidade Urbana; Valor: R\$ 2.876.010,00; dos recursos: R\$ 2.870.210,00, correrão à conta da União no exercício de 2023, UG 175004, Gestão 00001, Programa de Trabalho 15451221900T10001, NE 2023NE002520, de 12/12/2023 e R\$ 5.800,00 de contrapartida. Vigência 31/12/2027 - 31/12/2023 Carlos André Corrêa Cardoso e RIGO ALBERTO TELIS DE SOUSA.

ESPÉCIE Contrato de Repasse nº 953618/2023, firmado pelo Município de Buriticupu-MA, CNPJ 01.612.525/0001-40; junto à União Federal por intermédio do Ministério das Cidades, representada pela Caixa Econômica Federal, CNPJ 00.360.305/0001-04; Objeto





MINISTÉRIO DA INTEGRAÇÃO E DO DESENVOLVIMENTO REGIONAL

TRANSFEREGOV

Nº / ANO DA PROPOSTA:

018163/2023

OBJETO:

Pavimentação asfáltica em estradas vicinais no município de Esperantinópolis/MA

CARACTERIZAÇÃO DOS INTERESSES RECÍPROCOS:

O Município Esperantinópolis - MA está localizado, Estado do Maranhão, tem área de 452,439 Km² e Densidade demográfica 21,77 hab/Km². Está localizado na mesorregião norte maranhense, microrregião Itapecuru Mirim e tem as seguintes coordenadas geográficas: 52 6 S 44 40 19 O. Distância até a capital: 350km. A população total do município é de 18.311 habitantes, de acordo com o Censo Demográfico do IBGE. Seu Índice de Desenvolvimento Humano (IDH) é de 0.586.

RELAÇÃO ENTRE A PROPOSTA E OS OBJETIVOS E DIRETRIZES DO PROGRAMA:

A referida obra está alinhada com os objetivos e diretrizes estabelecidos pelo programa, irá beneficiar diretamente os trabalhadores que necessitam de boas condições de tráfego para o escoamento de sua produção, para que os mesmos possam ser inseridos no mercado de maneira mais sólida e competitiva, aumentando a capacidade de comercialização e, conseqüentemente o desenvolvimento de novos postos de trabalho e geração de renda.

PÚBLICO ALVO:

O público alvo do projeto será toda a população da zona rural do município de Esperantinópolis/MA, que de acordo com último censo é de 1.000 habitantes. A ação visa dotar o município de uma mínima infraestrutura que irá servir de forte estímulo ao processo produtivo das comunidades que ali residem, criando alternativa para amenizar os problemas de escoamento dos excedentes agrícolas e de acesso aos benefícios públicos como educação e saúde, visando o pleno desenvolvimento das funções sociais.

PROBLEMA A SER RESOLVIDO:

A pavimentação possibilita qualidade de vida e desenvolvimento à comunidade, beneficiando a conquista de regiões isoladas, promovendo melhor escoamento da produção, ligações entre os centros e as periferias, e, ainda, auxilia na valorização de áreas. A administração municipal elege como os maiores entraves ao desenvolvimento do município seus problemas de infraestrutura, a extensão territorial e a precariedade da malha viária, que impedem a fluidez do comércio e de nossa produção.

RESULTADOS ESPERADOS:

O município dá acessibilidade da sede aos povoados. Essa localidades encontram-se em péssimas condições tornando difícil os acessos às bases produtivas rurais, responsáveis por grande parte do PIB municipal com o escoamento da produção dos pecuaristas e agricultores.

1 - DADOS DO CONCEDENTE

CONCEDENTE: 53000	NOME DO ÓRGÃO/ÓRGÃO SUBORDINADO OU UG: MINISTÉRIO DA INTEGRAÇÃO E DO DESENVOLVIMENTO REGIONAL	
CPF DO RESPONSÁVEL: 021.186.624-59	NOME DO RESPONSÁVEL: ADRIANA MELO ALVES	
ENDEREÇO DO RESPONSÁVEL: SGAN Quadra 906 Módulo F Bloco "A" Edifício Celso Furtado, 2º andar		CEP DO RESPONSÁVEL: 70790-060

2 - DADOS DO PROPONENTE

PROponente: 06.376.669/0001-69					
RAZÃO SOCIAL DO PROPONENTE: MUNICIPIO DE ESPERANTINOPOLIS					
ENDEREÇO JURÍDICO DO PROPONENTE: RUA GETULIO VARGAS, 435					
CIDADE: ESPERANTINOPOLIS	UF: MA	CÓDIGO MUNICÍPIO: 0777	CEP: 65750000	E.A.: Administração Pública Municipal	DDD/TELEFONE: 99988067956
BANCO: 104 - CAIXA ECONOMICA		AGÊNCIA: 0767-6	CONTA CORRENTE: 0066473040		
CPF DO RESPONSÁVEL: 257.195.053-34	NOME DO RESPONSÁVEL: ALUISIO CARNEIRO FILHO				
ENDEREÇO DO RESPONSÁVEL: RUA ANTONIO LEAL ARRAIS, S/N - SANTA TEREZINHA				CEP DO RESPONSÁVEL: 65750000	

4 - DADOS DO EXECUTOR/VALORES

VALOR GLOBAL:	R\$ 1.443.214,00	
VALOR DA CONTRAPARTIDA:	R\$ 1.500,00	
VALOR DOS REPASSES:	Ano	Valor
	2023	R\$ 1.441.714,00
VALOR DA CONTRAPARTIDA FINANCEIRA:	R\$ 1.500,00	
VALOR DA CONTRAPARTIDA EM BENS E SERVIÇOS:	RS 0,00	
VALOR DE RENDIMENTOS DE APLICAÇÃO:	RS 0,00	
INÍCIO DE VIGÊNCIA:	31/12/2023	
FIM DE VIGÊNCIA:	30/12/2026	
VIGÊNCIA DO CONVÊNIO:	2026	

5 - PLANO DE TRABALHO**Meta nº: 1**

Especificação: Pavimentação asfáltica em estradas vicinais no município de Esperantinópolis/MA			
Unidade de Medida: UN	Quantidade: 1.0	Valor:	R\$ 1.443.214,00
Início Previsto: 31/12/2023	Término Previsto: 30/12/2026	Valor Global:	R\$ 1.443.214,00
UF: MA	Município: 0777 - ESPERANTINOPOLIS	CEP:	65750-000
Endereço: No município de Esperantinópolis/MA			
Etapa/Fase nº: 1			
Especificação: Pavimentação asfáltica em estradas vicinais no município de Esperantinópolis/MA			
Quantidade: 1.0 UN	Valor: R\$ 1.443.214,00	Início Previsto: 31/12/2023	Término Previsto: 30/12/2026

6 - CRONOGRAMA DE DESEMBOLSO
MINISTÉRIO DA INTEGRAÇÃO E DO DESENVOLVIMENTO REGIONAL

MÊS DESEMBOLSO: Janeiro	ANO: 2024
META Nº: 1	VALOR DA META: R\$ 1.441.714,00
DESCRIÇÃO: Pavimentação asfáltica em estradas vicinais no município de Esperantinópolis/MA	
VALOR DO REPASSE:	R\$ 1.441.714,00 PARCELA Nº: 1

7 - CRONOGRAMA DE DESEMBOLSO
MUNICÍPIO DE ESPERANTINOPOLIS

MÊS DESEMBOLSO: Janeiro	ANO: 2024
META Nº: 1	VALOR DA META: R\$ 1.500,00
DESCRIÇÃO: Pavimentação asfáltica em estradas vicinais no município de Esperantinópolis/MA	
VALOR DO REPASSE:	R\$ 1.500,00 PARCELA Nº: 1

8 - PLANO DE APLICAÇÃO DETALHADO

DESCRIÇÃO DO BEM/SERVIÇO: Pavimentação asfáltica em estradas vicinais no município de Esperantinópolis/MA				
NATUREZA DA AQUISIÇÃO: Recursos do Convênio			NATUREZA DA DESPESA: 449051	
ENDEREÇO DE LOCALIZAÇÃO: No município de Esperantinópolis/MA				
CEP: 65750-000	UF: MA	MUNICÍPIO: 0777 - ESPERANTINOPOLIS		
UNIDADE: UN	QUANTIDADE: 1,00	V. UNITÁRIO:	RS	V.TOTAL: R\$ 1.443.214,00
OBSERVAÇÃO:				

9 - PLANO DE APLICAÇÃO CONSOLIDADO

NATUREZA DA DESPESA				
Código	Total	Recursos	Contrapartida Bens e Serviços	Rendimento de Aplicação
449051	R\$ 1.443.214,00	R\$ 1.443.214,00	R\$ 0,00	RS 0,00
TOTAL GERAL:	R\$ 1.443.214,00			

10 - DECLARAÇÃO

Na qualidade de representante legal do proponente, declaro, para fins de prova junto ao _____ para efeitos e sob as penas da Lei, que inexistem quaisquer débitos em mora ou situação de inadimplência com o Tesouro Nacional ou qualquer órgão ou entidade da Administração Pública Federal, que impeça a transferência de recursos oriundos das dotações consignadas nos orçamentos da União, na forma deste plano de trabalho.

Pede Deferimento,

Local e Data

Proponente

11 - APROVAÇÃO PELO CONCEDEnte DO PLANO DE TRABALHO

Aprovado

Local e Data

Concedente
(Representante legal do Órgão ou Entidade)

12 - ANEXOS

Comprovantes de Capacidade Técnica e Gerencial

Nome do Arquivo:

DECLARAÇÃO CAPACIDADE TÉCNICA E GERENCIAL ESPERANTINOPOLIS.pdf

Comprovação da Contrapartida

Nome do Arquivo:

DECLARAÇÃO DE CONTRAPARTIDA.pdf

Documentos Digitalizados do Convênio

Nome do Arquivo:

Entregue PM Esperantinópolis - CR 1092403 - Ofício de Celebração ao Legislativo.pdf

Mínuta Contratual.pdf

OF 37_2024 - PM Esperantinópolis - 1092403-17 - Ofício de Celebração ao Legislativo.pdf

DOU 10_01_2024 pg 64.pdf



Usuário: ALUISIO CARNEIRO FILHO
CPF: 257.195.053-34

Sair do Sistema
25/04/2024 10:06 - v.3.9.8-b11289621

Cadastramento	Programas	Propostas
Execução	Inf. Gerenciais	Cadastros
Acomp. e Fiscalização	Prestação de Contas	Administração
TCE	Verificação de Regularidade	

Projeto Básico / Termo de Referência

53000 - MINISTÉRIO DA INTEGRAÇÃO E DO DESENVOLVIMENTO REGIONAL

: Convênio 955437/2023

DOCUMENTOS ORÇAMENTÁRIOS

Voltar

06.376.669/0001-69 - MUNICIPIO DE ESPERANTINOPOLIS

Versão: 1

Dados Básicos

Anexos

Responsável Técnico

Documentação Complementar

QCI

PO/CFF

LAE

SPA

Quadro Resumo

Número da Proposta: 18163/2023
Número do Contrato de Repasse: 955437/2023

Programa:

5300020230019 - Ação 00SX - Apoio a Projetos de Desenvolvimento Sustentável Local Integrado

Objeto:

Pavimentação asfáltica em estradas vicinais no município de Esperantinópolis/MA

Proponente:

MUNICIPIO DE ESPERANTINOPOLIS

UF:

MA

Valor Global:

R\$ 1.443.214,00

Repasse:

R\$ 1.441.714,00

Contrapartida:

R\$ 1.500,00

Percentual Mínimo

Contrapartida:

0,1%

Mandatária:

CAIXA ECONOMICA FEDERAL

Apelido do Empreendimento: *

PAVIMENTAÇÃO ASFÁLTICA

Situação dos Documentos Orçamentários:

SPA Concluída Automaticamente pelo Sistema



Usuário: ALUISIO CARNEIRO FILHO
CPF: 257.195.053-34

Sair do Sistema
25/04/2024 10:06 - v.3.9.8-b11289621

Cadastramento	Programas	Propostas
Execução	Inf. Gerenciais	Cadastros
Acomp. e Fiscalização	Prestação de Contas	Administração
TCE	Verificação de Regularidade	

Projeto Básico / Termo de Referência

53000 - MINISTÉRIO DA INTEGRAÇÃO E DO DESENVOLVIMENTO REGIONAL

: Convênio 955437/2023

DOCUMENTOS ORÇAMENTÁRIOS

[Voltar](#)

06.376.669/0001-69 - MUNICIPIO DE ESPERANTINOPOLIS

Versão: 1

[Dados Básicos](#) [Anexos](#) [Responsável Técnico](#) [Documentação Complementar](#) [QCI](#) [PO/CFE](#)

[LAE](#) [SPA](#) [Quadro Resumo](#)

Síntese do Projeto Aprovado

1. Identificação

Programa

5300020230019 - Ação 00SX - Apoio a Projetos de Desenvolvimento Sustentável Local Integrado

Objeto

Pavimentação asfáltica em estradas vicinais no município de Esperantinópolis/MA

Ação Orçamentária

221700SX

Programa de Trabalho

Município do Proponente

ESPERANTINOPOLIS

Código IBGE do Município

2104008

UF do Proponente

MA

2. Dados do Contrato de Repasse

Número da Proposta

18163/2023

Número do Contrato de Repasse

955437/2023

Data de Assinatura

31/12/2023

Valor Global

R\$ 1.443.214,00

Repasse

R\$ 1.441.714,00

Contrapartida

R\$ 1.500,00

Prazo de Execução

5 meses

3. Participantes

Participante	Natureza Jurídica	Razão Social	Responsável	Telefone	E-mail
Proponente	Administração Pública Municipal	06.376.669/0001-69 - MUNICIPIO DE ESPERANTINOPOLIS	257.195.053-34 - ALUISIO CARNEIRO FILHO	(99)98806-7956	acarneirofilho@hotmail.com

Participante	Natureza Jurídica	Razão Social	Responsável	Telefone	E-mail
Concedente	-	53000 - MINISTÉRIO DA INTEGRAÇÃO E DO DESENVOLVIMENTO REGIONAL	021.186.624-59 - ADRIANA MELO ALVES	(21)94652-553	rbieler@farbitec.com

4. Quadro de Composição de Investimento

No. Meta/Submeta	Item Investimento	Descrição da Meta/Submeta	Regime de Execução Proposto	Frete de Obra	Qtd.	Und.	Repasso	Contr.
1	— Pavimentação	PAVIMENTAÇÃO ASFÁLTICA			10.752,00	M2	R\$ 1.441.714,00	R\$
1.1		PAVIMENTAÇÃO ASFÁLTICA EM ESTRADAS VICINAIS NO MUNICÍPIO DE ESPERANTINÓPOLIS/MA	Empreitada por Preço Global	RUA PRINCIPAL (SUB-TRECHO 01) 387,50 M				
				RUA PRINCIPAL (SUB-TRECHO 02) 387,50 M				
				RUA PRINCIPAL (SUB-TRECHO 03) 387,50 M			R\$ 1.441.714,00	R\$
				RUA PRINCIPAL (SUB-TRECHO 04) 387,50 M				
				RAMAL DA RUA PRINCIPAL - 130,00 M				
Total Geral							R\$ 1.441.714,00	R\$
Diferença do Valor Orçado (Proposta)							R\$ 0,00	

5. Cronograma Físico Financeiro do Projeto

Visão de Parcelas por Meta

No. da Meta	Descrição da Meta	Preço Total	No. da Parcela	Parcela	Percentual Parcela	Percentual Acumulado	Valor Acumulado
1	PAVIMENTAÇÃO ASFÁLTICA	R\$ 1.443.214,00	—				
			1	MAI/2024	14,91%	14,91%	R\$ 215.170,61
			2	JUN/2024	22,37%	37,28%	R\$ 537.981,93

No. da Meta	Descrição da Meta	Preço Total	No. da Parcela	Parcela	Percentual Parcela	Percentual Acumulado	Valor Acumulado
			3	JUL/2024	22,40%	59,68%	R\$ 861.300,02
			4	AGO/2024	26,11%	85,79%	R\$ 1.238.191,71
			5	SET/2024	14,21%	100,00%	R\$ 1.443.214,00

Cronograma Físico Financeiro

No. da Parcela	Parcela		Percentual Parcela	Percentual Acumulado	Valor Acumulado
1	MAI/2024	— Investimento	14,91%	14,91%	R\$ 215.170,61
		Repassé	14,89%	14,89%	R\$ 214.946,97
		Contrapartida	0,02%	0,02%	R\$ 223,64
		Outros	0,00%	0,00%	R\$ 0,00
2	JUN/2024	— Investimento	22,37%	37,28%	R\$ 537.981,93
		Repassé	22,34%	37,24%	R\$ 537.422,78
		Contrapartida	0,02%	0,04%	R\$ 559,15
		Outros	0,00%	0,00%	R\$ 0,00
3	JUL/2024	— Investimento	22,40%	59,68%	R\$ 861.300,02
		Repassé	22,38%	59,62%	R\$ 860.404,83
		Contrapartida	0,02%	0,06%	R\$ 895,19
		Outros	0,00%	0,00%	R\$ 0,00
4	AGO/2024	— Investimento	26,11%	85,79%	R\$ 1.238.191,71
		Repassé	26,09%	85,70%	R\$ 1.236.904,80
		Contrapartida	0,03%	0,09%	R\$ 1.286,91
		Outros	0,00%	0,00%	R\$ 0,00
5	SET/2024	— Investimento	14,21%	100,00%	R\$ 1.443.214,00
		Repassé	14,19%	99,90%	R\$ 1.441.714,00
		Contrapartida	0,01%	0,10%	R\$ 1.500,00
		Outros	0,00%	0,00%	R\$ 0,00

6. Enquadramento da proposta de Intervenção

Há compatibilidade entre a Documentação Técnica apresentada e as condições específicas definidas para o Programa?

Sim

7. Complementariedade com Outras Ações

A funcionalidade plena da proposta independe de outros projetos/ações não custeadas pelo presente CR/TC?

Sim

Caso negativo, descrever as indefinições e/ou condicionantes e o prazo para execução.

8. Situação do Licenciamento Ambiental

Órgão emissor	Data emissão	Válido até	Manifesto Ambiental	Meta
SECRETARIA DE ESTADO DO MEIO AMBIENTE E RECURSOS NATURAIS - SEMA	22/04/2024	22/04/2026	Dispensa	1-PAVIMENTAÇÃO ASFÁLTICA

9. Responsáveis Técnicos

Responsáveis Técnicos de Engenharia/Arquitetura

CPF	Nome	Atividade	CREA/CAU	ART/RRT	Data de Emissão
660.801.852-53	FRANKNILVA VIEIRA DA SILVA MATOS	Engenharia	110393427-9	MA20240764853	22/04/2024

Responsáveis Técnicos de Trabalho Social

CPF	Nome	Atividade	Formação	Órgão do Responsável
Nenhum registro encontrado.				

10. Conclusão de Laudos

De acordo com o Laudo de Análise de Engenharia(LAE), o empreendimento proposto é **Viável**

Justificativa:

Projeto viável sob os aspectos técnicos



ESTADO DO MARANHÃO
Prefeitura Municipal de Esperantinópolis – MA
CNPJ: 06.376.669/0001-69
Av. Getúlio Vargas, 435, Centro. CEP: 65.750-000

MINISTÉRIO DA INTEGRAÇÃO E DO DESENVOLVIMENTO REGIONAL

PROGRAMA: AÇÃO 00SX - APOIO A PROJETOS DE DESENVOLVIMENTO SUSTENTÁVEL LOCAL INTEGRADO

CONVÊNIO Nº 955437/2023

CADERNO DE DISCRIMINAÇÕES TÉCNICAS DOS SERVIÇOS DE PAVIMENTAÇÃO ASFÁLTICA EM ESTRADAS VICINAIS NO MUNICÍPIO DE ESPERANTINÓPOLIS/MA.

APROVO O PRESENTE
PROJETO BASICO EM

FRANKNILVA VIEIRA
MATOS
SILVA:66080185253

Assinado de forma digital por
FRANKNILVA VIEIRA MATOS
SILVA:66080185253

Franknilva Vieira da Silva Matos
Engenheira Civil
CREA: 110393427-9
CPF: 660.801.852-53



ESTADO DO MARANHÃO
Prefeitura Municipal de Esperantinópolis – MA
CNPJ: 06.376.669/0001-69
Av. Getúlio Vargas, 435, Centro. CEP: 65.750-000

ÍNDICE

DOCUMENTAÇÃO COMPLEMENTAR

- MEMORIAL DESCRITIVO
- ESPECIFICAÇÃO TÉCNICA
- COMPOSIÇÃO DE BDI
- ENCARGOS SOCIAIS
- PLANILHA DE LEVANTAMENTO DE QUANTIDADES
- MEMÓRIA DE CÁLCULO
- COMPOSIÇÕES DE CUSTOS UNITÁRIOS
- PLANILHA ORÇAMENTÁRIA
- CRONOGRAMA FÍSICO FINANCEIRO
- CRONOGRAMA PREVISTO PLE
- CURVA ABC
- QCI
- ART
- PLANTAS

APROVO O PRESENTE
PROJETO BASICO EM
____/____/____



ESTADO DO MARANHÃO
Prefeitura Municipal de Esperantinópolis – MA
CNPJ: 06.376.669/0001-69
Av. Getúlio Vargas, 435, Centro. CEP: 65.750-000

MEMORIAL DESCRITIVO

1. CONCEPÇÃO DE PROJETO

O Projeto de Pavimentação Asfáltica no Município de Esperantinópolis - MA, ora apresentado é resultado da análise técnica das vias, foi minuciosamente quantificado todos os trechos a serem pavimentados.

O Sistema Viário é um dos primeiros elementos de infraestrutura de uma cidade. Sua implantação, juntamente com um sistema adequado de drenagem, favorece o escoamento das águas provenientes das chuvas, favorece também uma melhor condição de bem-estar à população, proporcionando o trânsito de veículos e pedestres com conforto e segurança.

O objetivo deste empreendimento é melhorar a acessibilidade com implantação de sinalização horizontal, sinalização vertical, drenagem, terraplenagem e pavimentação asfáltica em vias do município de Esperantinópolis - MA; num total de 1.680,00 m.

2. SITUAÇÃO ATUAL

A ruas estão dificultando o tráfego de veículos neste local, portanto faz-se necessário à sua pavimentação de forma imediata.

3. OBJETIVOS

Geral

Implementar um sistema pavimentação, drenagem e sinalização viária em ruas da área rural do município de Esperantinópolis/MA, oferecendo melhor condição de tráfego de veículos e pedestres.

Específico

Prover para a população de Esperantinópolis ruas trafegáveis;

Promover a melhoria nas condições de conforto e segurança no trânsito do município;

Contribuir para a manutenção do bem-estar da população.

4. LOCALIZAÇÃO

Ver planta de implantação em anexo.

5. JUSTIFICATIVA

O projeto de Sistema Viário tem por finalidade promover a população de Esperantinópolis melhores condições de tráfego.

O projeto apresentado justifica-se pela necessidade de pavimentação asfáltica em suas vias pois as mesmas encontram-se sem. Visando a melhoria de vida da população deste município, sabemos que o pavimento traz muitos benefícios, começando pela diminuição de doenças provocadas por poeiras e pela água parada que se formar nas vias de chão batido, sem contar da valorização dos imóveis urbanos.

FRANKNILVA VIEIRA MATOS
SILVA:66080185253

Assinado de forma digital por FRANKNILVA VIEIRA MATOS
SILVA:66080185253

APROVO O PRESENTE
PROJETO BASICO EM
____/____/____

Franknilva Vieira da Silva Matos
Engenheira Civil
CREA: 110393427-9
CPF: 660.801.852-53



ESTADO DO MARANHÃO
Prefeitura Municipal de Esperantinópolis – MA
CNPJ: 06.376.669/0001-69
Av. Getúlio Vargas, 435, Centro. CEP: 65.750-000

ESPECIFICAÇÃO TÉCNICA

SISTEMA VIÁRIO - CONSIDERAÇÕES INICIAIS

A presente especificação da descrição dos materiais e dos serviços a serem efetivamente executadas no decorrer da obra.

Estas especificações têm como objetivo definir os critérios técnicos básicos para execução de cada serviço em particular, fixando condições mínimas a serem observadas na aquisição, fornecimento e emprego de materiais.

Dados considerados no projeto:

Tráfego de médio

Camada de asfalto final: 3,00cm

SERVIÇOS INICIAIS

Placa de obra em chapa de aço galvanizado

Este serviço é composto pelo o fornecimento de materiais, acessórios para fixação, equipamentos e a mão-de obra necessária para instalação de placa para identificação da obra. A placa terá as dimensões 3,00 x 1,50 m com as informações pertinentes à obra. A placa de identificação da obra deverá identificar tanto a Contratante, quanto o Órgão Financiador da Obra, devendo ser executadas de acordo com o modelo definido pela Contratante e instaladas no local estipulado pela Fiscalização. A placa deverá ter a face em chapa de aço galvanizado, nº 22, com tratamento oxidante, sem moldura, fixadas em estruturas de madeira serrada. As peças deverão ter dimensões suficientes para suportar o peso próprio da placa e a ação dos ventos sobre a mesma. Todas as cores a serem utilizadas serão as padronizadas pela CAIXA, devendo ser de cor fixa e comprovada resistência ao tempo. Caberá ao Construtor a sua manutenção até ao final da Obra, que após a autorização da Fiscalização, realizará a sua desmontagem e remoção.

MOBILIZAÇÃO E DESMOBILIZAÇÃO DE EQUIPAMENTO

Mobilização e desmobilização de equipamento

A Contratada deverá tomar todas as providências relativas à mobilização, imediatamente após a assinatura do contrato e correspondente "NE" (Nota de Empenho), de forma a poder dar início efetivo e concluir a obra dentro do prazo contratual.

Mobilização

Consiste no conjunto de providências a serem adotadas visando-se o início das obras. Incluem-se neste serviço o preparo e a disponibilização, no local da obra, de todos os equipamentos necessários à execução dos serviços contratados.

Desmobilização

Consiste na desmobilização dos equipamentos no local da obra.

ADMINISTRAÇÃO LOCAL DA OBRA

Administração local da obra (eng. de obra, etc)

FRANKNILVA VIEIRA
MATOS
SILVA:66080185253

Assinado de forma digital
por FRANKNILVA VIEIRA
MATOS SILVA:66080185253

APROVO O PRESENTE
PROJETO BASICO EM

Franknilva Vieira da Silva Matos
Engenheira Civil
CREA: 110393427-9
CPF: 660.801.852-53



ESTADO DO MARANHÃO
Prefeitura Municipal de Esperantinópolis – MA
CNPJ: 06.376.669/0001-69
Av. Getúlio Vargas, 435, Centro. CEP: 65.750-000

O CONSTRUTOR deverá manter na obra, durante o tempo indicado em planilha, efetivo de mão-de-obra composta no mínimo por:

Engenheiro civil sênior e Pleno, responsável, com ART vinculada à obra;

Apontador de obra;

Topografo e auxiliar;

Técnico de segurança do trabalho;

Encarregado geral de obra.

Os serviços serão medidos mensalmente, desde que fornecidos e detalhados na composição unitária de preço pertencente a proposta financeira do edital e durante o período de execução da obra. A Fiscalização poderá suprimir recursos de itens não fornecidos, bem como aqueles que não forem detalhados na composição de custo dos preços unitários.

O pagamento será realizado de acordo com a planilha de orçamentação de obras. Caso as obras sofram atrasos por ritmo reduzido dos serviços, ou qualquer impedimento legal poderá ser reduzido o valor mensal pago a este item e que posteriormente será pago na prestação dos serviços a serem realizados fora do prazo previsto de forma proporcional até o valor total estabelecido pela empresa na sua proposta do edital.

SERVIÇOS DE TERRAPLENAGEM

Regularização e compactação de subleito de solo predominantemente arenoso

Estabelecer a sistemática a ser empregada na execução da regularização do subleito de rodovias a pavimentar, com a terraplenagem já concluída.

Os materiais empregados na regularização do subleito serão os do próprio.

Afim de que o tráfego de veículos seja melhor, faz-se necessário à regularização da plataforma, preparando o solo para o lançamento do material proveniente das jazidas.

Escavacao e carga material 1a categoria, utilizando trator de esteiras de 110 a 160hp com lamina, peso operacional * 16t e pa carregadeira com 197 hp

O serviço consiste em escavar, transportar e descarregar na obra, o material de jazida (que será de responsabilidade da empresa a ser contratada), cujas características granulométricas e de compactação, comprovadas mediante teste, serão adequadas para servir de base de pavimento asfáltico.

A escavação será precedida da execução dos serviços de desmatamento, destocamento e limpeza da área do empréstimo.

As operações serão executadas utilizando-se equipamentos adequados complementados com o emprego de serviço manual. A escolha do equipamento se fará em função da necessidade exigida na execução da obra.

A superfície a receber a camada de aterro deverá estar perfeitamente limpa e desempenada, devendo ter recebido a prévia aprovação por parte da fiscalização.

Eventuais defeitos existentes deverão ser necessariamente reparados, antes da distribuição do material.

FRANKNILVA VIEIRA
MATOS
SILVA:66080185253

Assinado de forma digital
por FRANKNILVA VIEIRA
MATOS
SILVA:66080185253

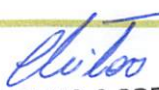
APROVO O PRESENTE
PROJETO BASICO EM

Franknilva Vieira da Silva Matos
Engenheira Civil
CREA: 110393427-9
CPF: 660.801.852-53



ESTADO DO MARANHÃO
Prefeitura Municipal de Esperantinópolis – MA
CNPJ: 06.376.669/0001-69
Av. Getúlio Vargas, 435, Centro. CEP: 65.750-000

EXTRAÇÃO DAS MATÉRIAS NA JAZIDA

A (s) jazida(s) indicada(s) deverá (ão) ser objetivo de criterioso zoneamento, com vistas que atendam às características especificadas.

Transporte com caminhão basculante de 10 m³, em via urbana em leito natural (unidade: txkm)

TRANSPORTE E DISTRIBUIÇÃO

Não será permitido o transporte do material para a pista, quando o subleito ou a camada subjacente estiver molhada, não sendo capaz de suporta, sem se deformar, a movimentação do equipamento.

Os caminhões basculantes descarregarão as respectivas cargas em pilhas, com adequado espaçamento. O espalhamento será efetuado mediante atuação da motoniveladora.

Nesta fase, especial atenção deverá ser conferida a definição da espessura da camada solta, objetivando-se evitar a adição de material na fase de acabamento.

Execução e compactação de base e ou sub base para pavimentação de solos de comportamento laterítico (arenoso) - exclusive solo, escavação, carga e transporte

Trata-se da camada granular de pavimentação executada sobre o subleito natural regularizado e compactado ou subleito com reforço devidamente regularizado e compactado.

Pode ser constituída for camadas de solo cujos índices físicos satisfaçam aos especificados, demonstrados através dos ensaios de caracterização padrão DNER.

Poderão ser usados também canga ferruginosa, minério de ferro, escória siderúrgica, brita de bica corrida, ou material de fundo de pedra, executados com ou sem mistura de materiais, sempre submetidos à aprovação da fiscalização.

Em alguns casos poderão ser utilizados outros materiais desde que sejam atendidas as exigências quanto às suas características e as disposições do projeto. A procedência do material será indicada pelo projeto ou pela Fiscalização.

MÉTODO EXECUTIVO

A execução da base envolve as seguintes operações:

- " Escavação e carga no empréstimo ou na jazida;
- " Transporte e descarga;
- " Homogeneização, pulverização, umedecimento ou secagem (na pista ou em usina);
- " Espalhamento;
- " Compactação e
- " Acabamento do material lançado na pista,

FRANKNILVA VIEIRA
MATOS
SILVA:66080185253

Assinado de forma digital
por FRANKNILVA VIEIRA
MATOS SILVA:66080185253

APROVO O PRESENTE
PROJETO BASICO EM
_____/_____/_____

Franknilva Vieira da Silva Matos
Engenheira Civil
CREA: 110393427-9
CPF: 660.801.852-53



ESTADO DO MARANHÃO
Prefeitura Municipal de Esperantinópolis – MA
CNPJ: 06.376.669/0001-69
Av. Getúlio Vargas, 435, Centro. CEP: 65.750-000

As operações de compactação e acabamento serão realizadas na pista ou área devidamente compactada e regularizada, na largura desejada e nas quantidades que permitam, após sua conclusão, atingir a espessura projetada.

O grau de compactação deverá ser, conforme determinação do projeto:

" No mínimo, 100 % em relação à massa específica aparente, seca, máxima, obtida no ensaio do DNER para Proctor Intermediário; ou

" No mínimo, 100 % em relação à massa específica aparente seca, máxima, obtida no ensaio T-180-57 da AASHTO (Proctor Modificado).

A determinação do desvio máximo de umidade admissível será estabelecido pelo projeto ou pela Fiscalização, em função das características do material a ser empregado.

Equipamento

Para a execução dos serviços de base poderão ser utilizados os seguintes equipamentos:

" Motoniveladora pesada com escarificador;

" Caminhão-pipa com barra distribuidora;

" Rolos compactadores tipos pé-de-carneiro, liso, liso-vibratório e de pneus, rebocados ou autopropelidos;

" Grade de discos;

" Trator agrícola de pneus.

" Pulvimisturador " Central de Mistura

Além destes, poderão ser usados outros equipamentos, desde que aceitos pela Fiscalização.

SERVIÇOS DE PAVIMENTAÇÃO ASFÁLTICA

Imprimacao de base de pavimentacao com adp cm-30

Consiste na aplicação de camada de material betuminoso sobre a superfície de base granular concluída, antes da execução de um revestimento betuminoso qualquer, objetivando conferir coesão superficial, impermeabilizar e permitir condições de aderência entre esta e o revestimento a ser executado.

O ligante betuminoso não deve ser distribuído quando a temperatura ambiente for inferior a 10 °C, nem em dias de chuva.

Todo carregamento de ligante betuminoso que chegar a obra deverá ter certificado de análise além de apresentar indicações relativas do tipo, procedência, quantidade do seu conteúdo e da distância de transporte entre a refinaria e o canteiro de serviço.

FRANKNILVA VIEIRA
MATOS
SILVA:66080185253

Assinado de forma digital
por FRANKNILVA VIEIRA
MATOS SILVA:66080185253

Franknilva
APROVO O PRESENTE
PROJETO BASICO EM
____/____/____

Franknilva Vieira da Silva Matos
Engenheira Civil
CREA: 110393427-9
CPF: 660.801.852-53



ESTADO DO MARANHÃO
Prefeitura Municipal de Esperantinópolis – MA
CNPJ: 06.376.669/0001-69
Av. Getúlio Vargas, 435, Centro. CEP: 65.750-000

Antes da aplicação do ligante betuminoso a pista poderá ser levemente umedecida.

Pintura de ligação com emulsão RR-2C

Serviços iniciais:

Consiste na aplicação de ligante betuminoso sobre a superfície de base coesiva ou pavimento betuminoso anterior à execução de uma camada betuminosa qualquer, objetivando promover condições de aderência entre as camadas.

Execução:

Inicialmente deverá ser verificada a conformação geométrica da camada que receberá a pintura de ligação.

Em seguida, a superfície a ser pintada deverá ser varrida, a fim de ser eliminado o pó e todo e qualquer material solto.

Antes da aplicação, a emulsão deverá ser diluída na proporção de 1:1 com água a fim de garantir uniformidade na distribuição da taxa residual. A taxa de aplicação de emulsão diluída será da ordem de 0,8 l/m² a 1,0 l/m².

No caso de bases de solo-cimento ou concreto magro, a superfície da base deverá ser umedecida, antes da aplicação do ligante betuminoso, a fim de saturar os vazios existentes, não se admitindo excesso de água sobre a superfície.

Será aplicado, a seguir, o ligante betuminoso adequado na temperatura compatível com o seu tipo, na quantidade recomendada. A temperatura da aplicação do ligante betuminoso deverá ser fixada para cada tipo de ligante em função da relação temperatura x viscosidade, escolhendo-se a temperatura que proporcione melhor viscosidade para espalhamento.

Materiais:

Os ligantes betuminosos empregados na pintura de ligação poderão ser dos tipos:

" Emulsões asfálticas comuns ou modificadas, tipos RR-1C, RR-2C, RM-1C, RM-2C e RL-1C

" Asfalto diluído CR-70, exceto para revestimentos betuminosos

Equipamentos

Para a varredura da superfície da base, serão usadas, de preferência, vassouras mecânicas rotativas, podendo entretanto a operação ser executada manualmente. O jato de ar comprimido poderá, também, ser usado.

FRANKNILVA VIEIRA
MATOS
SILVA:66080185253

Assinado de forma digital
por FRANKNILVA VIEIRA
MATOS SILVA:66080185253

Matos
APROVO O PRESENTE
PROJETO BASICO EM
____/____/____

Franknilva Vieira da Silva Matos
Engenheira Civil
CREA: 110393427-9
CPF: 660.801.852-53



ESTADO DO MARANHÃO
Prefeitura Municipal de Esperantinópolis – MA
CNPJ: 06.376.669/0001-69
Av. Getúlio Vargas, 435, Centro. CEP: 65.750-000

A distribuição do ligante deverá ser feita por carros equipados com bomba reguladora de pressão e sistema completo de aquecimento que permitam a aplicação do ligante betuminoso em quantidade e forma uniformes.

Os carros distribuidores do ligante betuminoso, especialmente construídos para este fim, deverão ser providos de dispositivos de aquecimento, dispendo de tacômetro, calibradores e termômetros com precisão de ± 1 °C, em locais de fácil observação e, ainda, possuir espargidor manual (“caneta”), para tratamento de pequenas superfícies e correções localizadas. As barras de distribuição deverão ser do tipo “circulação plena”, com dispositivos de ajustamentos verticais e larguras variáveis, que permitam espalhamento uniforme.

O depósito de ligante betuminoso, quando necessário, deverá ser equipado com dispositivo que permita o aquecimento adequado e uniforme do conteúdo do recipiente. O depósito deverá ter uma capacidade tal que possa armazenar a quantidade de ligante betuminoso a ser aplicado em, pelo menos, um dia de trabalho.

Controle ambiental:

A preservação do meio ambiente nos serviços de execução da pintura de ligação, especialmente em relação ao estoque e aplicação do ligante betuminoso, devendo ser adotados os seguintes cuidados:

" Evitar a instalação de depósitos de ligante betuminoso próxima a cursos d'água.

" Impedir o refugo, de materiais já usados, na faixa de domínio e áreas lindeiras, evitando prejuízo ambiental.

A desmobilização desta atividade inclui remover os depósitos de ligante e a limpeza do canteiro de obras, e, conseqüente recomposição da área afetada pelas atividades de construção.

Transporte com caminhão tanque de transporte de material asfáltico de 30000 l, em via urbana pavimentada

A pintura de ligação (RR-2C) e CM-30 necessitam ser transportados do fornecedor, ou seja, que fica a uma distância de 95 km do município. Os caminhões que realizarão o transporte são os próprios caminhões distribuidores de asfalto (espargidores) que realizarão o serviço de pintura de ligação e imprimação. Durante o transporte, o caminhão deverá garantir a manutenção da temperatura adequada para o produto. Para quantificação, adota-se o consumo de 1,20 kg/m² para CM-30, 1,30 kg/m³ para RR-2C.

Execução de pavimento com aplicação de concreto asfáltico, camada de rolamento

O concreto asfáltico pode ser empregado como revestimento, camada de ligação (binder), base, regularização ou reforço do pavimento. Não é permitida a execução dos serviços, objeto desta Especificação, em dias de chuva. O concreto asfáltico somente deve ser fabricado, transportado e aplicado quando a temperatura ambiente for superior a 10°C.

FRANKNILVA VIEIRA
MATOS
SILVA:66080185253

Assinado de forma digital
por FRANKNILVA VIEIRA
MATOS SILVA:66080185253

APROVO O PRESENTE
PROJETO BASICO EM
_____/_____/_____

Franknilva Vieira da Silva Matos
Engenheira Civil
CREA: 110393427-9
CPF: 660.801.852-53



ESTADO DO MARANHÃO
Prefeitura Municipal de Esperantinópolis – MA
CNPJ: 06.376.669/0001-69
Av. Getúlio Vargas, 435, Centro. CEP: 65.750-000

Todo o carregamento de ligante asfáltico que chegar à obra deve apresentar por parte do fabricante/distribuidor certificado de resultados de análise dos ensaios de caracterização exigidos pela especificação, correspondente à data de fabricação ou ao dia de carregamento para transporte com destino ao canteiro de serviço, se o período entre os dois eventos ultrapassar de 10 dias. Deve trazer também indicação clara da sua procedência, do tipo e quantidade do seu conteúdo e distância de transporte entre a refinaria e o canteiro de obra.

Devem ser utilizados, no mínimo, os seguintes equipamentos que necessitam ser vistoriados antes do início da execução do serviço de modo a garantir condições apropriadas de operação, sem o que, não será autorizada a sua utilização, em caso de CBUQ pronto:

a) Caminhões basculantes para transporte da mistura; os caminhões, tipo basculante, para o transporte do concreto asfáltico usinado a quente, devem ter caçambas metálicas robustas, limpas e lisas, ligeiramente lubrificadas com água e sabão, óleo cru fino, óleo parafínico, ou solução de cal, de modo a evitar a aderência da mistura à chapa. A utilização de produtos susceptíveis de dissolver o ligante asfáltico (óleo diesel, gasolina, etc.) não é permitida.

b) Equipamento para espalhamento e acabamento; O equipamento para espalhamento e acabamento deve ser constituído de pavimentadoras automotrizes, capazes de espalhar e conformar a mistura no alinhamento, cotas e abaulamento definidos no projeto. As acabadoras devem ser equipadas com parafusos sem fim, para colocar a mistura exatamente nas faixas, e possuir dispositivos rápidos e eficientes de direção, além de marchas para a frente e para trás. As acabadoras devem ser equipadas com alisadores e dispositivos para aquecimento, à temperatura requerida, para a colocação da mistura sem irregularidade.

c) Equipamento para compactação; O equipamento para a compactação deve ser constituído por rolo pneumático e rolo metálico liso, tipo tandem ou rolo vibratório. Os rolos pneumáticos, autopropulsionados, devem ser dotados de dispositivos que permitam a calibragem de variação da pressão dos pneus de 2,5 kgf/cm² a 8,4kgf/cm². O equipamento em operação deve ser suficiente para compactar a mistura na densidade de projeto, enquanto está se encontrar em condições de trabalhabilidade.

Para execução, observar o que segue

a) Sendo decorridos mais de sete dias entre a execução da imprimação e a do revestimento, ou no caso de ter havido trânsito sobre a superfície imprimada, ou, ainda ter sido a imprimação recoberta com areia, pó-de-pedra, etc., deve ser feita uma pintura de ligação.

b) A temperatura do ligante não deve ser inferior a 107°C nem exceder a 177°C.

c) Os agregados devem ser aquecidos a temperaturas de 10°C a 15°C acima da temperatura do ligante asfáltico, sem ultrapassar 177°C.

d) O concreto asfáltico produzido deve ser transportado, da usina ao ponto de aplicação, nos veículos especificados anteriormente quando necessário, para que a mistura seja colocada na pista à temperatura especificada. Cada carregamento deve ser coberto com lona ou outro material aceitável, com tamanho suficiente para proteger a mistura.

e) A distribuição do concreto asfáltico deve ser feita por equipamentos adequados, conforme especificado anteriormente. Caso ocorram irregularidades na superfície da camada, estas devem ser sanadas pela adição manual de concreto asfáltico, sendo esse espalhamento efetuado por meio de ancinhos e rodos metálicos. Após a distribuição do concreto asfáltico, teminício a rolagem. Como norma

FRANKNILVA VIEIRA
MATOS
SILVA:66080185253

Assinado de forma digital
por FRANKNILVA VIEIRA
MATOS SILVA:66080185253

APROVO O PRESENTE
PROJETO BASICO EM
____/____/____

Franknilva Vieira da Silva Matos
Engenheira Civil
CREA: 110393427-9
CPF: 660.801.852-53

geral, a temperatura de rolagem é a mais elevada que a mistura asfáltica possa suportar, temperatura essa fixada, experimentalmente, para cada caso. Caso sejam empregados rolos de pneus, de pressão variável, inicia-se a rolagem com baixa pressão, a qual deve ser aumentada à medida que a mistura seja compactada, e, conseqüentemente, suportando pressões mais elevadas. A compactação deve ser iniciada pelos bordos, longitudinalmente, continuando em direção ao eixo da pista. Nas curvas, de acordo com a superelevação, a compactação deve começar sempre do ponto mais baixo para o ponto mais alto. Cada passada do rolo deve ser recoberta na seguinte de, pelo menos, metade da largura rolada. Em qualquer caso, a operação de rolagem perdurará até o momento em que seja atingida a compactação especificada. Durante a rolagem não são permitidas mudanças de direção e inversões bruscas da marcha, nem estacionamento do equipamento sobre o revestimento recém – rolado. As rodas do rolo devem ser umedecidas adequadamente, de modo a evitar a aderência da mistura.

f) Os revestimentos recém-acabados devem ser mantidos sem tráfego, até o seu completo resfriamento.

Transporte com caminhão basculante de 10 m³, em via urbana pavimentada

O material discriminado no item anterior será transportado por meio de caminhões basculantes. Adotou-se a Distância Média de Transporte igual a 70 Km.

SERVIÇOS DE DRENAGEM

Assentamento de guia (meio-fio) em trecho reto, confeccionada em concreto pré-fabricado, dimensões 100x15x13x30 cm (comprimento x base inferior x base superior x altura), para vias urbanas (uso viário).

Este serviço envolve a execução do meio, confeccionada em concreto pré-fabricado nas dimensões 100x15x13x30 cm.

Sua execução deverá ser feita em concreto usinado de 15 MPa, deverá ter seção retangular com dimensões de 15 cm (quinze centímetros) de espessura, 30 cm (trinta centímetros) de altura, para as peças de meios fios.

As valas deverão ter profundidade tal que o meio-fio fique enterrado no mínimo 15 cm (quinze centímetros). O fundo das valas onde serão assentados os meios-fios deverá ser regularizado e apiloado. O assentamento dos meios-fios deverá ser executado após a regularização do coroamento. O meio-fio deverá ser totalmente protegido nas laterais com aterro. Qualquer sobra de material existente por ocasião do término dos serviços deverá ser retirada imediatamente do local da obra.

Execução de sarjeta de concreto usinado, moldada in loco em trecho reto, 30 cm base x 10 cm altura.

As sarjetas serão de concreto moldado in loco, com dimensões de acordo com projeto e serão assentados sobre uma base de concreto. Concluída a base de concreto, a construção da sarjeta consistirá nos serviços de forma, preparo, lançamento e acabamento de concreto, cujo fck será de 15Mpa, e execução de juntas a cada 6,00m.

SINALIZAÇÃO VIÁRIA – CONSIDERAÇÕES INICIAIS

A sinalização de trânsito informa e orienta os usuários das vias. O respeito à sinalização garante um trânsito mais organizado e seguro para os condutores e pedestres.

Placas, inscrições nas vias, sinais luminosos, gestos e sons compõem o código da sinalização de trânsito. Essas informações que regulamentam o trânsito, advertem os usuários das vias, indicam serviços, sentidos e distâncias, sendo classificadas pelo CTB em sinalização vertical, sinalização horizontal, dispositivos de sinalização auxiliar, sinalização semaforica, sinais sonoros e gestos.

O Código de Trânsito Brasileiro - Lei nº 9.503, de 23 de setembro de 1997 - determina no seu art. 90, §1º: "O órgão ou entidade de trânsito com circunscrição sobre a via é responsável pela implantação da sinalização, respondendo pela sua falta, insuficiência ou incorreta colocação".

SINALIZAÇÃO VERTICAL

NOTA: Todas as informações descritas abaixo, foram minuciosamente retiradas do Manual de Sinalização Vertical de Regulamentação – Volume I, aprovado pela Resolução do COTRAN n.º 180, de 26 de Agosto de 2005 e Volume II – Sinalização vertical de advertência, aprovado pela Resolução do COTRAN n.º 243, de 22 de junho de 2007.

Introdução

A sinalização vertical é um subsistema da sinalização viária, que se utiliza de sinais apostos sobre placas fixadas na posição vertical, ao lado ou suspensas sobre a pista, transmitindo mensagens de caráter permanente ou, eventualmente, variável, mediante símbolos e/ou legendas preestabelecidas e legalmente instituídas.

A sinalização vertical tem a finalidade de fornecer informações que permitam aos usuários das vias adotarem comportamentos adequados, de modo a aumentar a segurança, ordenar os fluxos de tráfego e orientar os usuários da via.

A sinalização vertical é classificada segundo sua função, que pode ser de:

- Regular as obrigações, limitações, proibições ou restrições que governam o uso da via;
- Advertir os condutores sobre condições com potencial risco existentes na via ou nas suas proximidades, tais como escolas e passagens de pedestres;
- Indicar direções, localizações, pontos de interesse turístico ou de serviços e transmitir mensagens educativas, dentre outras, de maneira a ajudar o condutor em seu deslocamento.

Os sinais possuem formas padronizadas, associadas ao tipo de mensagem que pretende transmitir (regulamentação, advertência ou indicação).

Todos os símbolos e legendas devem obedecer à diagramação dos sinais contida neste Manual.

Fornecimento e implantação de placa de regulamentação em aço d= 0,60 película retrorrefletiva

A sinalização vertical é um subsistema da sinalização viária, que se utiliza de sinais apostos sobre placas fixadas na posição vertical, ao lado ou suspensas sobre a pista, transmitindo mensagens de caráter permanente ou, eventualmente, variável, mediante símbolos e/ou legendas preestabelecidas e legalmente instituídas.

A sinalização vertical tem a finalidade de fornecer informações que permitam aos usuários das vias adotar comportamentos adequados, de modo a aumentar a segurança, ordenar os fluxos de tráfego e orientar os usuários da via.

A sinalização vertical é classificada segundo sua função, que pode ser de:

- regulamentar as obrigações, limitações, proibições ou restrições que governam o uso da via;

- advertir os condutores sobre condições com potencial risco existentes na via ou nas suas proximidades, tais como escolas e passagens de pedestres;
- indicar direções, localizações, pontos de interesse turístico ou de serviços e transmitir mensagens educativas, dentre outras, de maneira a ajudar o condutor em seu deslocamento.

Os sinais possuem formas padronizadas, associadas ao tipo de mensagem que pretende transmitir (regulamentação, advertência ou indicação).

Serão implantadas placas de sinalização em conformidade aos projetos fornecido a CONTRATADA.

Chapas:

- Chapa de aço zincado, na espessura de 1,25mm, com o máximo de 270 g/m² de zinco.
- Chapa de alumínio, na espessura mínima de 1,5 mm.

As chapas terão a superfície posterior preparada com tinta preta fosca.

As chapas para placas totalmente refletivas terão a superfície que irá receber a mensagem, preparada com “primer”.

As chapas para placa semi refletivas terão a superfície que irá receber a mensagem pintada na cor específica do tipo de placa, conforme manual Brasileiro de Sinalização de trânsito, Vol. I- Sinalização vertical de regulamentação.

Película.

A película refletiva deve ser constituída de microesfera de vidro aderidas a uma resina sintética. Deve ser resistente as intemperes, possuir grande angularidade de maneira a proporcionar ao sinal as características de forma, cor e legenda ou símbolos e visibilidade sem alterações, tanto à luz diurna, como à noite sob luz refletida.

Sinal de Regulamentação

Código R-1 – Parada Obrigatória





R -19 Velocidade máxima permitida (circular)



Características dos Sinais

Sinal		Cor	
Forma	Código		
	R-1	Fundo	Vermelha
		Orla interna	Branca
		Orla externa	Vermelha
		Letras	Branca

Cor	
Fundo	Branca
Orla interna (opcional)	Vermelha
Orla externa	Branca
Tarja	Vermelha
Legenda	Preta

Forma	Cor	
  OBRIGAÇÃO RESTRIÇÃO PROIBIÇÃO	Fundo	Branca
	Símbolo	Preta
	Tarja	Vermelha
	Orla	Vermelha
	Letras	Preta

Cor	
Fundo	Branca
Orla interna (opcional)	Vermelha
Orla externa	Branca
Tarja	Vermelha
Legenda	Preta

A utilização das cores nos sinais de regulamentação deve ser feita obedecendo-se aos critérios abaixo e ao padrão Munsell indicado.

Cor	padrão			Utilização nos sinais de regulamentação
	PM	R	N	
vermelha	7,5	4/14		- fundo do sinal R-1; - orla e tarja dos sinais de regulamentação em geral.
preta			0,5	- símbolos e legendas dos sinais de regulamentação.
branca			9,5	- fundo de sinais de regulamentação; - letras do sinal R-1.

PM - Padrão Munsell
R - Red -vermelho
N - Neutral (cores absolutas)

Refletividade e iluminação

Os sinais de regulamentação podem ser aplicados em placas pintadas, retrorrefletivas, luminosas (dotadas de iluminação interna) ou iluminadas (dotadas de iluminação externa frontal).

Em vias urbanas recomenda-se que as placas de “Parada Obrigatória” (R-1) seja, no mínimo, retrorrefletivas.

Estudos de engenharia podem demonstrar a necessidade de utilização das placas retrorrefletivas, luminosas ou iluminadas em vias com deficiência de iluminação ou situações climáticas adversas. As placas confeccionadas em material retrorrefletivo, luminosas ou iluminadas devem apresentar o mesmo formato, dimensões e cores nos períodos diurnos e noturnos.

Materiais das placas

Os materiais mais adequados para serem utilizados como substratos para a confecção das placas de sinalização são: o aço, alumínio, plástico reforçado e madeira imunizada.

Os materiais mais utilizados para confecção dos sinais são as tintas e películas.

As tintas utilizadas são: esmalte sintético, fosco ou semifosco ou pintura eletrostática.

As películas utilizadas são: plásticas (não retrorrefletivas) ou retrorrefletivas dos seguintes tipos: de esferas inclusas, de esferas encapsuladas ou de lentes prismáticas, a serem definidas de acordo com as necessidades de projeto.

Poderão ser utilizados outros materiais que venham a surgir a partir de desenvolvimento tecnológico, desde que possuam propriedades físicas e químicas que garantam as características essenciais do sinal, durante toda sua vida útil, em quaisquer condições climáticas, inclusive após execução do processo de manutenção.

Em função do comprometimento com a segurança da via, não deve ser utilizada tinta brilhante ou películas retrorrefletivas do tipo “esferas expostas”. O verso da placa deverá ser na cor preta, fosco ou semifosco.

Placa esmaltada para identificação nr de rua, dimensões 45x25cm



ESTADO DO MARANHÃO
Prefeitura Municipal de Esperantinópolis – MA
CNPJ: 06.376.669/0001-69
Av. Getúlio Vargas, 435, Centro. CEP: 65.750-000

A sinalização vertical é um subsistema da sinalização viária, que se utiliza de sinais apostos sobre placas fixadas na posição vertical, ao lado ou suspensas sobre a pista, transmitindo mensagens de caráter permanente ou, eventualmente, variável, mediante símbolos e/ou legendas preestabelecidas e legalmente instituídas.

A sinalização vertical tem a finalidade de fornecer informações que permitam aos usuários das vias adotar comportamentos adequados, de modo a aumentar a segurança, ordenar os fluxos de tráfego e orientar os usuários da via.

A sinalização vertical é classificada segundo sua função, que pode ser de:

- regulamentar as obrigações, limitações, proibições ou restrições que governam o uso da via;
- advertir os condutores sobre condições com potencial risco existentes na via ou nas suas proximidades, tais como escolas e passagens de pedestres;
- indicar direções, localizações, pontos de interesse turístico ou de serviços e transmitir mensagens educativas, dentre outras, de maneira a ajudar o condutor em seu deslocamento.

Os sinais possuem formas padronizadas, associadas ao tipo de mensagem que pretende transmitir (regulamentação, advertência ou indicação).

Serão implantadas placas de sinalização em conformidade aos projetos fornecido a CONTRATADA.

Chapas:

- Chapa de aço zincado, na espessura de 1,25mm, com o máximo de 270 g/m² de zinco.
- Chapa de alumínio, na espessura mínima de 1,5 mm.

As chapas terão a superfície posterior preparada com tinta preta fosca.

As chapas para placas totalmente refletivas terão a superfície que irá receber a mensagem, preparada com "primer".

As chapas para placa semi refletivas terão a superfície que irá receber a mensagem pintada na cor específica do tipo de placa, conforme manual Brasileiro de Sinalização de trânsito, Vol. I- Sinalização vertical de regulamentação.

Película.

A película refletiva deve ser constituída de microesfera de vidro aderidas a uma resina sintética. Deve ser resistente as intemperes, possuir grande angularidade de maneira a proporcionar ao sinal as características de forma, cor e legenda ou símbolos e visibilidade sem alterações, tanto à luz diurna, como à noite sob luz refletida.



ESTADO DO MARANHÃO
Prefeitura Municipal de Esperantinópolis – MA
CNPJ: 06.376.669/0001-69
Av. Getúlio Vargas, 435, Centro. CEP: 65.750-000



Fornecimento e implantação de suporte metálico galvanizado para placa

Os suportes devem ser dimensionados e fixados de modo a suportar as cargas próprias das placas e os esforços sob a ação do vento, garantindo a correta posição do sinal.

Os suportes devem ser fixados de modo a manter rigidamente as placas em sua posição permanente e apropriada, evitando que sejam giradas ou deslocadas.

Para fixação da placa ao suporte devem ser usados elementos fixadores adequados de forma a impedir a soltura ou deslocamento da mesma.

Os materiais mais utilizados para confecção dos suportes são aço e madeira imunizada.

Outros materiais existentes ou surgidos à partir de desenvolvimento tecnológico podem ser utilizados, desde que possuam propriedades físicas e químicas que garantam, suas características originais, durante toda sua vida útil em quaisquer condições climáticas.

Os suportes devem possuir cores neutras e formas que não interfiram na interpretação do significado do sinal. Não devem constituir obstáculos à segurança de veículos e pedestres.

Para sinais usados temporariamente, os suportes podem ser portáteis ou removíveis com características de forma e peso que impeçam seu deslocamento.

A borda inferior da placa ou do conjunto de placas colocada lateralmente à via, deve ficar a uma altura livre entre 2,0 e 2,5 metros, em relação ao solo, inclusive para a mensagem complementar, se esta existir.

As placas assim colocadas se beneficiam da iluminação pública e provocam menor impacto na circulação dos pedestres, assim como ficam livres do encobrimento causado pelos veículos.

SINALIZAÇÃO HORIZONTAL

NOTA: Todas as informações descritas abaixo foram minuciosamente retiradas da Resolução nº 236/07 do CONTRAN - Sinalização Horizontal.

Introdução

"A sinalização horizontal tem a finalidade de transmitir e orientar os usuários sobre as condições de utilização adequada da via, compreendendo as proibições, restrições e informações que lhes permitam adotar comportamento adequado, de forma a aumentar a segurança e ordenar os fluxos de tráfego". (Resolução nº 236/07 do CONTRAN)

FRANKNILVA VIEIRA MATOS
SILVA:66080185253

Assinado de forma digital por
FRANKNILVA VIEIRA MATOS
SILVA:66080185253

APROVO O PRESENTE
PROJETO BASICO EM
_ / _ / _

Franknilva Vieira da Silva Matos
Engenheira Civil
CREA: 110393427-9
CPF: 660.801.852-53



ESTADO DO MARANHÃO
Prefeitura Municipal de Esperantinópolis – MA
CNPJ: 06.376.669/0001-69
Av. Getúlio Vargas, 435, Centro. CEP: 65.750-000

É um subsistema da sinalização viária que se utiliza de linhas, marcações, símbolos e legendas, pintados ou apostos sobre o pavimento das vias. Têm como função: organizar o fluxo de veículos e pedestres; controlar e orientar os deslocamentos em situações com problemas de geometria, topografia ou frente a obstáculos; complementar os sinais verticais de regulamentação, advertência ou indicação. Em casos específicos, têm poder de regulamentação.

Padrão de forma

- Contínua: são linhas sem interrupção pelo trecho da via onde estão demarcando; podem estar longitudinalmente ou transversalmente apostas à via.
- Tracejada ou Seccionada: são linhas interrompidas, com espaçamentos respectivamente de extensão igual ou maior que o traço.
- Setas, Símbolos e Legendas: são informações escritas ou desenhadas no pavimento, indicando uma situação ou complementando sinalização vertical existente.

Cores

- Amarela: utilizada na regulação de fluxos de sentidos opostos, regulamentar ultrapassagem e deslocamento lateral, na delimitação de espaços proibidos para estacionamento e/ou parada e na demarcação de obstáculos.
- Branca: utilizada na regulação de fluxos de mesmo sentido; na delimitação de áreas de circulação, trechos de pistas destinados ao estacionamento regulamentado de veículos em condições especiais; na marcação de faixas de travessias de pedestres, na pintura de símbolos e legendas, demarcar linha de retenção, regulamentar linha de transposição e ultrapassagem.

Marcas longitudinais

As marcas longitudinais separam e ordenam as correntes de tráfego, definindo a parte da pista destinada à circulação de veículos, a sua divisão em faixas de mesmo sentido, a divisão de fluxos opostos, as faixas de uso exclusivo ou preferencial de espécie de veículo, as faixas reversíveis, além de estabelecer as regras de ultrapassagem e transposição.

- As marcas longitudinais amarelas, contínuas simples ou duplas, têm poder de regulamentação, separam os movimentos veiculares de fluxos opostos e regulamentam proibição de ultrapassagem e os deslocamentos laterais, exceto para acesso a imóvel lindeiro;
- As marcas longitudinais amarelas, simples ou duplas seccionadas ou tracejadas, não têm poder de regulamentação, apenas ordenam os movimentos veiculares de sentidos postos;
- As marcas longitudinais brancas contínuas são utilizadas para delimitar a pista (linha de bordo) e para separar faixas de trânsito de fluxos de mesmo sentido. Neste caso, têm poder de regulamentação de proibição de ultrapassagem e transposição;
- As marcas longitudinais brancas, seccionadas ou tracejadas, não têm poder de regulamentação, apenas ordenam os movimentos veiculares de mesmo sentido.

a) Linhas de divisão de fluxos opostos (LFO)

FRANKNILVA VIEIRA
MATOS
SILVA:66080185253

Assinado de forma digital
por FRANKNILVA VIEIRA
MATOS SILVA:66080185253



APROVO O PRESENTE
PROJETO BASICO EM

Franknilva Vieira da Silva Matos
Engenheira Civil
CREA: 110393427-9
CPF: 660.801.852-53

As marcações constituídas por Linhas de Divisão de Fluxos Opostos (LFO) separam os movimentos veiculares de sentidos opostos e indicam os trechos da via em que a ultrapassagem é permitida ou proibida.

— Linhas Simples contínua (BRANCA)

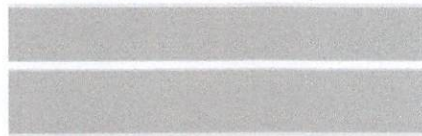
Linhas de bordo (BRANCA)



Delimita através da linha contínua, a parte da pista destinada ao deslocamento de veículos.

Marcas transversais

As marcas transversais ordenam os deslocamentos frontais dos veículos e os harmonizam com os deslocamentos de outros veículos e dos pedestres, assim como informam os condutores sobre a necessidade de reduzir a velocidade e indicam travessia de pedestres e posições de parada.

Faixa de travessia de pedestres (BRANCA)

Tipo Zebrada

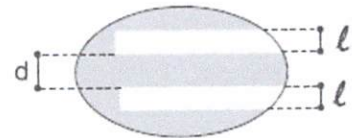

A largura (l) das linhas varia de 0,30m a 0,40m e a distância (d) entre elas de 0,30 m a 0,80 m. A extensão mínima das linhas é de 3,00 m, podendo variar em função do volume de pedestres e da visibilidade, sendo recomendadas 4,00m.

NOTA: As informações descritas abaixo, foram minuciosamente retiradas da Coletânea de Aplicação em situações - tipo 1, DENATRAN – Setembro de 2002.

A largura mínima da faixa de travessia de Pedestres é de 4,0 m, que atende até 5.000 pedestres/h, com nível de serviço "A", 3,25 m²/pedestre. Recomenda-se que seja redimensionada, quando o nível de serviço for inferior a "B" (mais que 7.200 pedestres/h e 1,39 m²/ pedestre), pois compromete a segurança e o conforto. A existência de obstáculos na calçada, junto à faixa de travessia, como postes, telefones públicos, suportes de sinalização etc., diminui significativamente a largura efetiva da calçada e da faixa, prejudicando o nível de serviço. Deve-se solicitar a remoção desses obstáculos quando o nível de serviço se tornar insatisfatório.

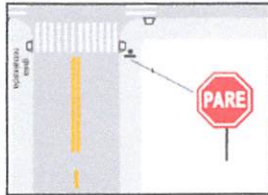

NOTA: Todas as informações descritas abaixo, foram minuciosamente retiradas da NBR 9050 - Adequação das edificações e do mobiliário urbano à pessoa deficiente.

LIMPEZA GERAL

Limpeza da Obra

Todos os serviços serão entregues perfeitamente funcionando de acordo com o projeto de detalhamento e pronto para o uso imediato

A OBRA será entregue em perfeito estado de limpeza e conservação.

Todos os restos de material de obra, entulho, lixo e montes de terra deverão ser removidos das ruas pela contratada.

Serão rejeitados os serviços que apresentem defeitos ou que tenham sofrido avarias, bem como nos que contrariem frontalmente as especificações e projetos.



GOVERNO DO ESTADO DO MARANHÃO

SECRETARIA DE ESTADO DO MEIO AMBIENTE E RECURSOS NATURAIS - SEMA

Dispensa de Licenciamento Ambiental Nº 1145855/2024

VALIDADE ATÉ

01/04/2026

PROCESSO SEMA Nº 24010547896/2024

E-PROCESSOS Nº 145652/2024

A SECRETARIA DE ESTADO DO MEIO AMBIENTE E RECURSOS NATURAIS - SEMA, com base na Portaria/SEMA nº 123 de 06 de novembro de 2015, dispensa do Licenciamento Ambiental à:

NOME OU RAZÃO SOCIAL: Município De Esperantinópolis - Ma

ATIVIDADE ECONÔMICA PRINCIPAL: PAVIMENTAÇÃO ASFÁTICA NO MUNICÍPIO DE ESPERANTÓPOLIS-MA

CPF OU CNPJ:

06.376.669/0001-69

INSCRIÇÃO ESTADUAL

XXX

ENDEREÇO:

Rua Getúlio Vargas, S/N, centro

MUNICÍPIO:

Esperantinópolis - MA

CEP:

65.750-00

ATIVIDADE A SER DISPENSADA DO LICENCIAMENTO: EXECUÇÃO DE PAVIMENTAÇÃO ASFÁTICA COM DRENAGEM PLUVIAL SUPERFICIAL (EM VIA RURAL)

LOCALIZAÇÃO DA ATIVIDADE (com coordenadas): RUA PRINCIPAL E RAMAL, S/Nº,
BAIRRO: ZONA RURAL, MUNICÍPIO: ESPERANTINÓPOLIS, SOB AS COORDENADAS 4º 56'12,10"S,
44º 59' 53,73"W.

Obs.: Vide no verso desta dispensa as EXIGÊNCIAS / RECOMENDAÇÕES

Documento assinado DIGITALMENTE. A sua autenticidade poderá ser verificada no Site da Secretaria (SIGLA), por meio do código 24010039427/2024

São Luis - MA 22/04/2024

Pedro Carvalho Chagas

Secretário

Matrícula: 850095-4

Arthur Barros Fonseca Ribeiro

Secretário Adjunto

CPF: 030.443.973-83



1011943/2024

OBS.:- AS CONDIÇÕES SERÃO ESTABELECIDAS NOS ANEXOS;

- Concedido pela SEMA no uso de suas atribuições legais conferidas no art. 69 da Constituição do Maranhão, e, considerando o disposto no § 2º, art. do 2º, o parágrafo único do art. 8º, e 12º da Resolução do CONAMA nº 237, de 19 de dezembro de 1997, e considerando ainda a Portaria nº 123/2015, que disciplina o procedimento de dispensa de licenciamento ambiental no Estado do Maranhão.

- A dispensa do Licenciamento Ambiental não exige o empreendedor de cumprir a legislação ambiental e normal em vigor;



GOVERNO DO ESTADO DO MARANHÃO
SECRETARIA DE ESTADO DO MEIO AMBIENTE E RECURSOS NATURAIS - SEMA

Exigências e Condicionantes

Processo nº 24010547896/2024

- 1 - A atividade ou empreendimento deve preencher integralmente os seguintes requisitos:
 - I - Projetar a obra ou empreendimento/atividade considerando as legislações aplicáveis à obra ou empreendimento/atividade e Normas Brasileiras de Referência - NBR's que regulamentam a matéria, em especial as que abordam a armazenagem/destinação dos resíduos sólidos e o tratamento dos efluentes líquidos e gasosos;
 - II - Não interferir em Área de Preservação Permanente – APP (conforme os Art. 3º, incisos II, VII, IX e X; Art. 4º, 7º e 8º da Lei Nº12.651/ 2012 - Novo Código Florestal e Resolução CONAMA nº303/2002).
 - III - Adquirir a Outorga Preventiva ou Outorga de Direito de Uso dos Recursos Hídricos ou Dispensa de Outorga no órgão ambiental competente, quando for o caso.
 - IV - A destinação final de resíduos sólidos, o lançamento de efluentes e a geração de emissões atmosféricas, ruídos e radiações não ionizantes deverão atender aos padrões estabelecidos na legislação ambiental vigente.
 - V - O transporte, beneficiamento, comércio, consumo e armazenamento de produtos florestais de origem nativa (matérias-primas provenientes da exploração de florestas ou outras formas de vegetação nativa) deverão ser realizados mediante licença eletrônica obrigatória (Documento de Origem Florestal - DOF) de acordo com a legislação ambiental vigente.
 - VI - Realizar a inscrição no Cadastro Ambiental Rural - CAR, em se tratando de imóvel rural.
 - VII - Cumprir a legislação ambiental e normas em vigor.
- 2 - A DISPENSA DE LICENCIAMENTO AMBIENTAL não dispensa, nem substitui a obtenção pelo requerente, de certidões, alvarás, licenças e autorizações de qualquer natureza, exigidos pela legislação federal, estadual e municipal.
- 3 - Fica o Empreendedor ciente de que o não cumprimento destas exigências, assim como todo e qualquer dano causado ao meio ambiente, por negligência, omissão ou imperícia são de sua inteira responsabilidade.
- 4 - Este Documento poderá ser cassado a qualquer momento por este órgão, se for utilizado para fins ilícitos ou não autorizados, e o infrator poderá ser responsabilizado civil, administrativa e criminalmente, nos termos da lei;
- 5 - Fica o requerente ciente de que a prestação de informações falsas constitui prática de crime e poderá resultar na aplicação das sanções penais cabíveis, nos termos dispostos no Código Penal (Decreto-Lei Nº 2.848/40) e da Lei de Crimes Ambientais (Lei Nº 9.605/98).

Nº OPERAÇÃO 0	Nº SICONV 955437/2023	PROPONENTE / TOMADOR PREFEITURA MUNICIPAL DE ESPERANTINÓPOLIS/MA.
------------------	--------------------------	--

APELIDO DO EMPREENDIMENTO / DESCRIÇÃO DO LOTE PAVIMENTAÇÃO ASFÁLTICA / PAVIMENTAÇÃO ASFÁLTICA EM ESTRADAS VICINAIS NO MUNICÍPIO DE ESPERANTINÓPOLIS/MA
--

Conforme legislação tributária municipal, definir estimativa de percentual da base de cálculo para o ISS:	50,00%
Sobre a base de cálculo, definir a respectiva alíquota do ISS (entre 2% e 5%):	5,00%

BDI 1

TIPO DE OBRA Construção de Praças Urbanas, Rodovias, Ferrovias e recapeamento e pavimentação de vias urbanas
--

Itens	Siglas	% Adotado
Administração Central	AC	3,80%
Seguro e Garantia	SG	0,32%
Risco	R	0,50%
Despesas Financeiras	DF	1,02%
Lucro	L	6,64%
Tributos (impostos COFINS 3%, e PIS 0,65%)	CP	3,65%
Tributos (ISS, variável de acordo com o município)	ISS	2,50%
Tributos (Contribuição Previdenciária sobre a Receita Bruta - 0% ou 4,5% - Desoneração)	CPRB	4,50%
BDI SEM desoneração (Fórmula Acórdão TCU)	BDI PAD	20,09%
BDI COM desoneração	BDI DES	26,14%

Os valores de BDI foram calculados com o emprego da fórmula:

$$BDI = \frac{(1+AC + S + R + G) * (1 + DF) * (1+L)}{(1-CP-ISS-CRPB)} - 1$$

Declaro para os devidos fins que, conforme legislação tributária municipal, a base de cálculo deste tipo de obra corresponde à 50%, com a respectiva alíquota de 5%.

Declaro para os devidos fins que o regime de Contribuição Previdenciária sobre a Receita Bruta adotado para elaboração do orçamento foi COM Desoneração, e que esta é a alternativa mais adequada para a Administração Pública.

Observações:

ESPERANTINÓPOLIS/MA
Local

segunda-feira, 26 de fevereiro de 2024
Data

FRANKNILVA VIEIRA
MATOS
SILVA:66080185253

Assinado de forma digital
por FRANKNILVA VIEIRA
MATOS SILVA:66080185253

Responsável Técnico
Nome: FRANKNILVA VIEIRA DA SILVA MATOS
CREA/CAU: ENGENHEIRA CIVIL
ART/RRT: 110393427-9

 APROVO O PRESENTE
 PROJETO BASICO EM

PROPONENTE: PREFEITURA MUNICIPAL DE ESPERANTINÓPOLIS/MA
MINISTÉRIO DA INTEGRAÇÃO E DO DESENVOLVIMENTO REGIONAL

PROGRAMA: AÇÃO 00SX - APOIO A PROJETOS DE DESENVOLVIMENTO SUSTENTÁVEL LOCAL INTEGRADO

CONVÊNIO Nº 955437/2023

OBRA: PAVIMENTAÇÃO ASFÁLTICA EM ESTRADAS VICINAIS NO MUNICÍPIO DE ESPERANTINÓPOLIS/MA

ENCARGOS SOCIAIS SOBRE PREÇOS DA MÃO DE OBRA HORISTA E MENSALISTA - COM DESONERAÇÃO			
CÓDIGO	DESCRIÇÃO	HORISTA %	MENSALISTA %
GRUPO A			
A1	INSS	0,00	0,00
A2	SESI	1,50	1,50
A3	SENAI	1,00	1,00
A4	INCRA	0,20	0,20
A5	SEBRAE	0,60	0,60
A6	SALÁRIO EDUCAÇÃO	2,50	2,50
A7	SEGURO CONTRA ACIDENTES DE TRABALHO	3,00	3,00
A8	FGTS	8,00	8,00
A9	SECONCI	0,00	0,00
A	TOTAL	16,80	16,80
GRUPO B			
B1	REPOUSO SEMANAL REMUNERADO	17,89	não incide
B2	FERIADOS	3,95	não incide
B3	AUXÍLIO ENFERMIDADE	0,85	0,64
B4	13º SALÁRIO	11,03	8,33
B5	LICENÇA PATERNIDADE	0,06	0,04
B6	FALTAS JUSTIFICADAS	0,74	0,56
B7	DIAS DE CHUVAS	1,59	não incide
B8	AUXÍLIO ACIDENTE DE TRABALHO	0,10	0,08
B9	FÉRIAS GOZADAS	12,18	9,20
B10	SALÁRIO MATERNIDADE	0,04	0,03
B	TOTAL DOS ENCARGOS SOCIAIS QUE RECEBEM INCIDÊNCIAS DE A	48,43	18,88
GRUPO C			
C1	AVISO PRÉVIO INDENIZADO	4,58	3,46
C2	AVISO PRÉVIO TRABALHADO	0,11	0,08
C3	FÉRIAS (INDENIZADAS)	1,73	1,31
C4	DEPÓSITO RESCISÃO SEM JUSTA CAUSA	2,41	1,82
C5	INDENIZAÇÃO ADICIONAL	0,39	0,29
C	TOTAL DOS ENCARGOS SOCIAIS QUE NÃO RECEBEM INCIDÊNCIAS GLOBAIS DE A	9,22	6,96
GRUPO D			
D1	REINCIDÊNCIA DE GRUPO A SOBRE GRUPO B	8,14	3,17
D2	REINCIDÊNCIA DE GRUPO A SOBRE AVISO PRÉVIO TRABALHADO E REINCIDÊNCIA DO FGTS SOBRE AVISO PRÉVIO INDENIZADO	0,38	0,29
D	TOTAL	8,52	3,46
TOTAL (A+B+C+D)		82,97	46,10

FRANKNILVA VIEIRA MATOS
SILVA:66080185253

Assinado de forma digital por FRANKNILVA VIEIRA MATOS
SILVA:66080185253

Franknilva Vieira da Silva Matos
Engenheira Civil
CREA: 110393427-9
CPF: 660.801.852-53

APROVO O PRESENTE
PROJETO BASICO EM
_____/_____/_____

MEMÓRIA DE CÁLCULO

1.0	SERVIÇOS INICIAIS				
1.1	FORNECIMENTO E INSTALAÇÃO DE PLACA DE OBRA COM CHAPA GALVANIZADA E ESTRUTURA DE MADEIRA. AF_03/2022_PS	3,00	x	1,50	= 4,50 m ²
2.0	MOBILIZAÇÃO E DESMOBILIZAÇÃO DE EQUIPAMENTO				
2.1	MOBILIZAÇÃO DE EQUIPAMENTO				= 1,00 und
2.2	DESMOBILIZAÇÃO DE EQUIPAMENTO				= 1,00 und
3.0	ADMINISTRAÇÃO LOCAL				
3.1	ADMINISTRAÇÃO LOCAL DA OBRA (ENG. DE OBRA, ETC)				= 5,00 mês
4.0	SERVIÇOS DE TERRAPLENAGEM				

QUADRO GERAL DE TODAS AS VIAS					
ITEM	RUAS	EXTENSÃO (M)	LARG. DA VIA (M)	ÁREA (M ²)	SERVIÇO
1	RUA PRINCIPAL DO POVOADO SUMAÚMA	1550,00	6,40	9920,00	Pav.
2	RAMAL DO POVOADO SUMAÚMA	130,00	6,40	832,00	Pav.
		EXTENSÃO TOTAL (M)		1680,00	
				ÁREA TOTAL (M²)	10752,00

4.1	REGULARIZAÇÃO E COMPACTAÇÃO DE SUBLEITO DE SOLO PREDOMINANTEMENTE ARENOSO. AF_11/2019				
	Área de Intervenção (m ²)	=	10752,00		m ²
4.2	ESCAVAÇÃO E CARGA MATERIAL 1A CATEGORIA, UTILIZANDO TRATOR DE ESTEIRAS DE 110 A 160HP COM LAMINA, PESO OPERACIONAL * 16T E PA CARREGADEIRA COM 197 HP				
	Área de Intervenção (m ²)	x	Altura da base (m)	=	
	10752,00		0,15	=	1612,80 m ³
	Área de Intervenção (m ²)	x	Altura da sub base (m)	=	
	10752,00		0,20	=	2150,40 m ³
				=	3763,20 m³
4.3	TRANSPORTE COM CAMINHÃO BASCULANTE DE 10 M ³ , EM VIA URBANA EM REVESTIMENTO PRIMÁRIO (UNIDADE: TXKM). AF_07/2020				
	Transformando o m ³ em ton = (Resultado em m ³ x peso específico)				
	Escavação e carga (m ³)	x	Peso específico	=	Escavação e carga (t)
	3763,20		1,6	=	6021,12 ton
			Com DMT		
	Escavação e carga (t)	x	DMT (KM)	=	Transporte (txkm)
	6021,12		7,55	=	45459,49 t.km
4.4	EXECUÇÃO E COMPACTAÇÃO DE BASE E OU SUB BASE PARA PAVIMENTAÇÃO DE SOLOS DE COMPORTAMENTO LATERÍTICO (ARENOSO) - EXCLUSIVE SOLO, ESCAVAÇÃO, CARGA E TRANSPORTE. AF_11/2019				
	Base + Sub Base (m ²)	=	Escavação	=	3763,20 m³
5.0	SERVIÇOS DE PAVIMENTAÇÃO ASFÁLTICA				

QUADRO GERAL - PAVIMENTAÇÃO					
ITEM	RUAS	EXTENSÃO (M)	LARG. DA VIA (M) - LARG. DA SARIETA (M) - MEIO FIO (M)	ÁREA (M ²)	SERVIÇO
1	RUA PRINCIPAL DO POVOADO SUMAÚMA	1550,00	5,50	8525,00	Pav.
2	RAMAL DO POVOADO SUMAÚMA	130,00	5,50	715,00	Pav.
		EXTENSÃO TOTAL (M)		1680,00	
				ÁREA TOTAL (M²)	9240,00

5.1	EXECUÇÃO DE IMPRIMAÇÃO COM ASFALTO DILUÍDO CM-30				
	Imprimação (m ²)	=	Área total (m ²)	=	9240,00 m²
5.2	EXECUÇÃO DE PINTURA DE LIGAÇÃO COM EMULSÃO ASFÁLTICA RR-2C				
	Pintura de ligação (m ²)	=	Área total (m ²)	=	9240,00 m²
5.3	TRANSPORTE COM CAMINHÃO TANQUE DE TRANSPORTE DE MATERIAL ASFÁLTICO DE 30000 L, EM VIA URBANA PAVIMENTADA, DMT ATÉ 30KM (UNIDADE: TXKM). AF_07/2020				
	Imprimação (m ²)	x	Consumo	x	DMT
	9240,00		0,0012	x	30
				=	332,64 txkm
	Pintura de ligação (m ²)	x	Consumo	x	DMT
	9240,00		0,00045	x	30
				=	124,74 txkm
				=	457,38 txkm

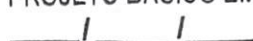
APROVO O PRESENTE PROJETO BASICO EM



FRANKNILVA VIEIRA MATOS
SILVA:66080185253

Assinado de forma digital por FRANKNILVA VIEIRA MATOS SILVA:66080185253

Franknilva Vieira da Silva Matos
Engenheira Civil
CREA: 110393427-9
CPF: 660.801.852-53

MEMÓRIA DE CÁLCULO

5.4 TRANSPORTE COM CAMINHÃO TANQUE DE TRANSPORTE DE MATERIAL ASFÁLTICO DE 30000 L, EM VIA URBANA PAVIMENTADA, ADICIONAL PARA DMT EXCEDENTE A 30 KM (UNIDADE: TXKM). AF_07/2020									
Imprimação (m²)		Consumo		DMT					
9240,00	x	0,0012	x	53	=	582,12	txkm		
Pintura de ligação (m²)		Consumo		DMT					
9240,00	x	0,00045	x	53	=	218,30	txkm		
					=	800,42	txkm		
5.5 EXECUÇÃO DE PAVIMENTO COM APLICAÇÃO DE CONCRETO ASFÁLTICO, CAMADA DE ROLAMENTO - EXCLUSIVE CARGA E TRANSPORTE. AF_11/2019									
CBUQ (m²)	=	Área total (m²)	=	9240,00	m²				
Transformando o CBUQ em m³ = Resultado em m² x espessura do asfalto									
CBUQ (m²)		Espessura do asfalto (m)							
9240,00	x	0,03	=	277,20	m³				
5.6 CARGA DE MISTURA ASFÁLTICA EM CAMINHÃO BASCULANTE 10 M³ (UNIDADE: M3). AF_07/2020									
Carga de material (m³)	=			277,20	m³				
5.7 TRANSPORTE COM CAMINHÃO BASCULANTE DE 10 M³, EM VIA URBANA PAVIMENTADA, DMT ATÉ 30 KM (UNIDADE: M3XKM). AF_07/2020									
CBUQ (m³)		DMT (km)							
277,20	x	30	=	8316,00	m³xkm				
5.8 TRANSPORTE COM CAMINHÃO BASCULANTE DE 10 M³, EM VIA URBANA PAVIMENTADA, ADICIONAL PARA DMT EXCEDENTE A 30 KM (UNIDADE: M3XKM). AF_07/2020									
CBUQ (m³)		DMT (km)							
277,20	x	53	=	14553,00	m³xkm				
6.0 SERVIÇOS DE DRENAGEM									
6.1 ASSENTAMENTO DE GUIA (MEIO-FIO) EM TRECHO RETO, CONFECCIONADA EM CONCRETO PRÉ-FABRICADO, DIMENSÕES 100X15X13X30 CM (COMPRIMENTO X BASE INFERIOR X BASE SUPERIOR X ALTURA), PARA VIAS URBANAS (USO VIÁRIO). AF_06/2016									
* Vias									
RUA PRINCIPAL DO POVOADO SUMAÚMA	=	Ext. total x 2 lados (m)		Interseções de ruas (m)	=	Ext. (m)			
RAMAL DO POVOADO SUMAÚMA	=	3100,00		6	=	3094,00			
		260,00			=	260,00			
				ΣExtensão total de meio fio (m)	=	3354,00	m		
6.2 EXECUÇÃO DE SARJETA DE CONCRETO USINADO, MOLDADA IN LOCO EM TRECHO RETO, 30 CM BASE X 10 CM ALTURA. AF_06/2016									
		ΣExtensão total de sarjeta (m)	=	3354,00	m				
7.0 SINALIZAÇÃO VERTICAL									
7.1 FORN. E IMPLANTAÇÃO PLACA SINALIZ. TOT.REFLETIVA									
Quantidade de placas	=	6,00		unidades					
quantidade		Área da placa							
6,00	x	0,56	=	3,36	m²				
7.2 FORNECIMENTO E IMPLANTAÇÃO DE SUPORTE METÁLICO GALVANIZADO PARA PLACA									
			=	6,00	unidade(s)				
8.0 SINALIZAÇÃO HORIZONTAL									
8.1 PINTURA DE EIXO VIÁRIO SOBRE ASFALTO COM TINTA RETRORREFLETIVA A BASE DE RESINA ACRÍLICA COM MICROESFERAS DE VIDRO, APLICAÇÃO MECÂNICA COM DEMARCADORA AUTOPROPÉLIDA. AF_05/2021									
Faixas de sinalização									
FAIXA BRANCA		Ext. das ruas (m)		Quant. de faixas (und)		Ext. (m)			
RUA PRINCIPAL DO POVOADO SUMAÚMA		1550,00	x	2	=	3100,00	m		
RAMAL DO POVOADO SUMAÚMA		130,00	x	2	=	260,00	m		
				Extensão total (m)	=	3360,00	m		
9.0 LIMPEZA GERAL									
9.1 LIMPEZA FINAL DA OBRA									
Área de intervenção (m²)	=	10752,00	m²						

APROVO O PRESENTE PROJETO BASICO EM

FRANKNILVA VIEIRA
MATOS
SILVA:66080185253

Assinado de forma digital
por FRANKNILVA VIEIRA
MATOS SILVA:66080185253

Franknilva Vieira da Silva Matos
Engenheira Civil
CREA: 110393427-9
CPF: 660.801.852-53

APELIDO DO EMPREENDIMENTO PAVIMENTAÇÃO ASFÁLTICA	Nº SICONV 955437/2023	Nº OPERAÇÃO 1	PROponente / TOMADOR PREFEITURA MUNICIPAL DE ESPERANTINÓPOLIS/MA	Nº OPERAÇÃO 0	PROponente / TOMADOR PREFEITURA MUNICIPAL DE ESPERAN
---	--------------------------	------------------	---	------------------	---

Item	Descrição	Unidade	Quantidade	Memória de Cálculo	Nº	Agrupador de Eventos	FRENTE DE OBRA:					
							1	2	3	4	5	6
PAVIMENTAÇÃO ASFÁLTICA EM ESTRADAS VICINAIS NO MUNICÍPIO DE ESPERANTINÓPOLIS/MA							332.553,93	328.795,35	326.605,07	331.743,45	123.516,21	
1.	PAVIMENTAÇÃO ASFÁLTICA EM ESTRADAS VICINAIS NO MUNICÍPIO DE ESPERANTINÓPOLIS/MA					TOTAL FINANC. POR FRENTE (R\$):						
1.1.	SERVIÇOS INICIAIS											
1.1.1.	FORNECIMENTO E INSTALAÇÃO DE PLACA DE OBRA COM CHAPA GALVANIZADA E ESTRUTURA DE MADEIRA, AF_03/2022_PS	M2	4,50	MEMÓRIA DE CÁLCULO EM ANEXO	2.SE	SERVIÇOS INICIAIS	4,50					
1.2.	MOBILIZAÇÃO E DESMOBILIZAÇÃO DE EQUIPAMENTO											
1.2.1.	MOBILIZAÇÃO DE EQUIPAMENTOS	UND	1,00	MEMÓRIA DE CÁLCULO EM ANEXO	3.MC	MOBILIZAÇÃO E DESMOBILIZAÇÃO DE EQUIPAMENTO	1,00					
1.2.2.	DESMOBILIZAÇÃO DE EQUIPAMENTOS	UND	1,00	MEMÓRIA DE CÁLCULO EM ANEXO	3.MC	MOBILIZAÇÃO E DESMOBILIZAÇÃO DE EQUIPAMENTO				1,00		
1.3.	ADMINISTRAÇÃO LOCAL											
1.3.1.	ADMINISTRAÇÃO LOCAL DA OBRA (ENG. DE OBRA, ETC)	MÉS	5,00	MEMÓRIA DE CÁLCULO EM ANEXO	4.AD	ADMINISTRAÇÃO LOCAL	0,70	1,07	1,11	1,31	0,81	
1.4.	SERVIÇOS DE TERRAPLENAGEM											
1.4.1.	REGULARIZAÇÃO E COMPACTAÇÃO DE SUBLEITO DE SOLO PREDOMINANTEMENTE ARENOSO, AF_11/2019	M2	10.752,00	MEMÓRIA DE CÁLCULO EM ANEXO	5.SE	SERVIÇOS DE TERRAPLENAGEM	2.480,00	2.480,00	2.480,00	2.480,00	832,00	
1.4.2.	ESCAVAÇÃO E CARGA MATERIAL 1ª CATEGORIA, UTILIZANDO TRATOR DE ESTEIRAS DE 110 A 160HP COM LAMINA, PESO OPERACIONAL * 16T E PA CARREGADEIRA COM 197 HP	M3	3.763,20	MEMÓRIA DE CÁLCULO EM ANEXO	6.SE	SERVIÇOS DE TERRAPLENAGEM	868,00	868,00	868,00	868,00	291,20	
1.4.3.	TRANSPORTE COM CAMINHÃO BASCULANTE DE 10 M³, EM VIA URBANA EM REVESTIMENTO PRIMÁRIO (UNIDADE: TXKM), AF_07/2020	TXKM	45.459,49	MEMÓRIA DE CÁLCULO EM ANEXO	6.SE	SERVIÇOS DE TERRAPLENAGEM	10.485,45	10.485,44	10.485,45	10.485,44	3.517,71	
1.4.4.	EXECUÇÃO E COMPACTAÇÃO DE BASE E OU SUB BASE PARA PAVIMENTAÇÃO DE SOLOS DE COMPORTAMENTO LATERÍTICO (ARENOSO) - EXCLUSIVE SOLO, ESCAVAÇÃO, CARGA E TRANSPORTE, AF_11/2019	M3	3.763,20	MEMÓRIA DE CÁLCULO EM ANEXO	6.SE	SERVIÇOS DE TERRAPLENAGEM	868,00	868,00	868,00	868,00	291,20	
1.5.	SERVIÇOS DE PAVIMENTAÇÃO ASFÁLTICA											
1.5.1.	EXECUÇÃO DE IMPRIMAÇÃO COM ASFALTO DILUÍDO CM-30	M2	9.240,00	MEMÓRIA DE CÁLCULO EM ANEXO	6.SE	SERVIÇOS DE PAVIMENTAÇÃO ASFÁLTICA	2.131,26	2.131,26	2.131,26	2.131,29	714,93	
1.5.2.	EXECUÇÃO DE PINTURA DE LIGAÇÃO COM EMULSÃO ASFÁLTICA RR-2C	M2	9.240,00	MEMÓRIA DE CÁLCULO EM ANEXO	6.SE	SERVIÇOS DE PAVIMENTAÇÃO ASFÁLTICA	2.131,26	2.131,26	2.131,26	2.131,29	714,93	
1.5.3.	TRANSPORTE COM CAMINHÃO TANQUE DE TRANSPORTE DE MATERIAL ASFÁLTICO DE 30000 L, EM VIA URBANA PAVIMENTADA, DMT ATÉ 30KM (UNIDADE: TXKM), AF_07/2020	TXKM	457,38	MEMÓRIA DE CÁLCULO EM ANEXO	6.SE	SERVIÇOS DE PAVIMENTAÇÃO ASFÁLTICA	105,50	105,50	105,50	105,50	35,38	
1.5.4.	TRANSPORTE COM CAMINHÃO TANQUE DE TRANSPORTE DE MATERIAL ASFÁLTICO DE 30000 L, EM VIA URBANA PAVIMENTADA, ADICIONAL PARA DMT EXCEDENTE A 30 KM (UNIDADE: TXKM), AF_07/2020	TXKM	800,42	MEMÓRIA DE CÁLCULO EM ANEXO	6.SE	SERVIÇOS DE PAVIMENTAÇÃO ASFÁLTICA	184,61	184,61	184,61	184,61	61,98	
1.5.5.	EXECUÇÃO DE PAVIMENTO COM APLICAÇÃO DE CONCRETO ASFÁLTICO, CAMADA DE ROLAMENTO - EXCLUSIVE CARGA E TRANSPORTE, AF_11/2019	M3	277,20	MEMÓRIA DE CÁLCULO EM ANEXO	6.SE	SERVIÇOS DE PAVIMENTAÇÃO ASFÁLTICA	63,94	63,94	63,94	63,95	21,43	
1.5.6.	CARGA DE MISTURA ASFÁLTICA EM CAMINHÃO BASCULANTE 10 M³ (UNIDADE: M3), AF_07/2020	M3	277,20	MEMÓRIA DE CÁLCULO EM ANEXO	6.SE	SERVIÇOS DE PAVIMENTAÇÃO ASFÁLTICA	63,95	63,95	63,95	63,95	21,40	
1.5.7.	TRANSPORTE COM CAMINHÃO BASCULANTE DE 10 M³, EM VIA URBANA PAVIMENTADA, DMT ATÉ 30 KM (UNIDADE: M3XKM), AF_07/2020	M3XKM	8.316,00	MEMÓRIA DE CÁLCULO EM ANEXO	6.SE	SERVIÇOS DE PAVIMENTAÇÃO ASFÁLTICA	1.918,20	1.918,20	1.918,21	1.918,21	643,18	
1.5.8.	TRANSPORTE COM CAMINHÃO BASCULANTE DE 10 M³, EM VIA URBANA PAVIMENTADA, ADICIONAL PARA DMT EXCEDENTE A 30 KM (UNIDADE: M3XKM), AF_07/2020	M3XKM	14.553,00	MEMÓRIA DE CÁLCULO EM ANEXO	6.SE	SERVIÇOS DE PAVIMENTAÇÃO ASFÁLTICA	3.356,85	3.356,86	3.356,85	3.356,86	1.125,58	
1.6.	SERVIÇOS DE DRENAGEM											
1.6.1.	ASSENTAMENTO DE GUIA (MEIO-FIO) EM TRECHO RETO, CONFECCIONADA EM CONCRETO PRÉ-FABRICADO, DIMENSÕES 100X15X13X30 CM (COMPRIMENTO X BASE INFERIOR X BASE SUPERIOR X ALTURA), PARA VIAS URBANAS (USO VIÁRIO), AF_06/2016	M	3.354,00	MEMÓRIA DE CÁLCULO EM ANEXO	7.SE	SERVIÇOS DE DRENAGEM	775,00	775,00	769,00	775,00	260,00	
1.6.2.	EXECUÇÃO DE SARJETA DE CONCRETO USINADO, MOLDADA IN LOCO EM TRECHO RETO, 30 CM BASE X 10 CM ALTURA, AF_06/2016	M	3.354,00	MEMÓRIA DE CÁLCULO EM ANEXO	7.SE	SERVIÇOS DE DRENAGEM	775,00	775,00	769,00	775,00	260,00	
1.7.	SINALIZAÇÃO VERTICAL											
1.7.1.	FORN. E IMPLANTAÇÃO PLACA SINALIZ. TOT.REFLETIVA	M2	3,36	MEMÓRIA DE CÁLCULO EM ANEXO	8.SIN	SINALIZAÇÃO VERTICAL	0,56	1,12		1,12	0,56	
1.7.2.	FORNECIMENTO E IMPLANTAÇÃO DE SUPORTE METÁLICO GALVANIZADO PARA PLACA	UND	6,00	MEMÓRIA DE CÁLCULO EM ANEXO	8.SIN	SINALIZAÇÃO VERTICAL	1,00	2,00		2,00	1,00	
1.8.	SINALIZAÇÃO HORIZONTAL											
1.8.1.	PINTURA DE EIXO VIÁRIO SOBRE ASFALTO COM TINTA RETRORREFLETIVA A BASE DE RESINA ACRÍLICA COM MICROESFERAS DE VIDRO, APLICAÇÃO MECÂNICA COM DEMARCADORA AUTOPROPULSADA, AF_05/2021	M	3.360,00	MEMÓRIA DE CÁLCULO EM ANEXO	9.SIN	SINALIZAÇÃO HORIZONTAL	775,00	775,00	775,00	775,00	260,00	
1.9.	LIMPEZA GERAL											

Clitor

APROVO O PRESENTE
PROJETO BASICO EM
1 / 1

APELIDO DO EMPREENDIMENTO: PAVIMENTAÇÃO ASFÁLTICA Nº SICONV: 955437/2023 Nº OPERAÇÃO: 1 0 PROPONENTE / TOMADOR: PREFEITURA MUNICIPAL DE ESPERANTINÓPOLIS/MA Nº OPERAÇÃO: 0 PROPONENTE / TOMADOR: PREFEITURA MUNICIPAL DE ESPERANTINÓPOLIS/MA

Item	Descrição	Unidade	Quantidade	Memória de Cálculo	Nº	Agrupador de Eventos	FRENTE DE OBRA:							
							1	2	3	4	5	6		
PAVIMENTAÇÃO ASFÁLTICA EM ESTRADAS VICINAIS NO MUNICÍPIO DE ESPERANTINÓPOLIS/MA														
1.9.1.	LIMPEZA FINAL DA OBRA	M2	10,752,00	MEMORIA DE CALCULO EM ANEXO	10.LI	LIMPEZA GERAL	2,480,00	2,480,00	2,480,00	2,480,00	832,00			

ESPERANTINÓPOLIS/MA
Local
segunda-feira, 26 de fevereiro de 2024
Data

FRANKNILVA VIEIRA MATOS Assinado de Forma digital por FRANKNILVA VIEIRA MATOS SILVA 66080185253
Responsável Técnico
Nome: FRANKNILVA VIEIRA DA SILVA MATOS
CREA/CAU: ENGENHEIRA CIVIL
ART/RRT: 110393427-9

Responsável Técnico
Nome: FRANKNILVA VIEIRA DA SILVA MATOS
CREA/CAU: ENGENHEIRA CIVIL
ART/RRT: 110393427-9

Clitor
APROVO O PRESENTE
PROJETO BASICO EM
____/____/____

COMPOSIÇÃO	UNIDADE	COEFIC.	CUSTO UNIT DESONERADO	CUSTO UNIT NÃO DESONER.		
COMPOSIÇÃO	001	MOBILIZAÇÃO E DESMOBILIZAÇÃO DE EQUIPAMENTOS	UND	5.895,62	0,00	
SINAPI	5901	CAMINHÃO PIPA 10.000 L TRUCADO, PESO BRUTO TOTAL 23.000 KG, CARGA ÚTIL MÁXIMA 15.935 KG, DISTÂNCIA ENTRE EIXOS 4,8 M, POTÊNCIA 230 CV, INCLUSIVE TANQUE DE AÇO PARA TRANSPORTE DE ÁGUA - CHP DIURNO. AF_06/2014	CHP	2	317,37	0,00
SINAPI	5932	MOTONIVELADORA POTÊNCIA BÁSICA LÍQUIDA (PRIMEIRA MARCHA) 125 HP, PESO BRUTO 13032 KG, LARGURA DA LÂMINA DE 3,7 M - CHP DIURNO. AF_06/2014	CHP	3,2163	251,55	0,00
SINAPI	96463	ROLO COMPACTADOR DE PNEUS, ESTÁTICO, PRESSÃO VARIÁVEL, POTÊNCIA 110 HP, PESO SEM/COM LASTRO 10,8/27 T, LARGURA DE ROLAGEM 2,30 M - CHP DIURNO. AF_06/2017	CHP	2	220,61	0,00
SINAPI	5851	TRATOR DE ESTEIRAS, POTÊNCIA 150 HP, PESO OPERACIONAL 16,7 T, COM RODA MOTRIZ ELEVADA E LÂMINA 3,18 M3 - CHP DIURNO. AF_06/2014	CHP	2	244,45	0,00
SINAPI	5944	PÁ CARREGADEIRA SOBRE RODAS, POTÊNCIA 197 HP, CAPACIDADE DA CAÇAMBA 2,5 A 3,5 M3, PESO OPERACIONAL 18338 KG - CHP DIURNO. AF_06/2014	CHP	2	219,31	0,00
SINAPI	91386	CAMINHÃO BASCULANTE 10 M3, TRUCADO CABINE SIMPLES, PESO BRUTO TOTAL 23.000 KG, CARGA ÚTIL MÁXIMA 15.935 KG, DISTÂNCIA ENTRE EIXOS 4,80 M, POTÊNCIA 230 CV INCLUSIVE CAÇAMBA METÁLICA - CHP DIURNO. AF_06/2014	CHP	4	267,28	0,00
SINAPI	5684	ROLO COMPACTADOR VIBRATÓRIO DE UM CILINDRO AÇO LISO, POTÊNCIA 80 HP, PESO OPERACIONAL MÁXIMO 8,1 T, IMPACTO DINÂMICO 16,15 / 9,5 T, LARGURA DE TRABALHO 1,68 M - CHP DIURNO. AF_06/2014	CHP	2	160,62	0,00
SINAPI	83362	ESPARGIDOR DE ASFALTO PRESSURIZADO, TANQUE 6 M3 COM ISOLAÇÃO TÉRMICA, AQUECIDO COM 2 MAÇARICOS, COM BARRA ESPARGIDORA 3,60 M, MONTADO SOBRE CAMINHÃO TOCO, PBT 14.300 KG, POTÊNCIA 185 CV - CHP DIURNO. AF_05/2023	CHP	2	275,73	0,00
SINAPI	89035	TRATOR DE PNEUS, POTÊNCIA 85 CV, TRAÇÃO 4X4, PESO COM LASTRO DE 4.675 KG - CHP DIURNO. AF_06/2014	CHP	1	125,65	0,00
SINAPI	5839	VASSOURA MECÂNICA REBOCÁVEL COM ESCOVA CILÍNDRICA, LARGURA ÚTIL DE VARRIMENTO DE 2,44 M - CHP DIURNO. AF_06/2014	CHP	1	9,89	0,00
SINAPI	5835	VIBROACABADORA DE ASFALTO SOBRE ESTEIRAS, LARGURA DE PAVIMENTAÇÃO 1,90 M A 5,30 M, POTÊNCIA 105 HP CAPACIDADE 450 T/H - CHP DIURNO. AF_11/2014	CHP	1	338,97	0,00
SINAPI	5940	PÁ CARREGADEIRA SOBRE RODAS, POTÊNCIA LÍQUIDA 128 HP, CAPACIDADE DA CAÇAMBA 1,7 A 2,8 M3, PESO OPERACIONAL 11632 KG - CHP DIURNO. AF_06/2014	CHP	1	178,83	0,00
SINAPI	5867	ROLO COMPACTADOR VIBRATÓRIO TANDEM AÇO LISO, POTÊNCIA 58 HP, PESO SEM/COM LASTRO 6,5 / 9,4 T, LARGURA DE TRABALHO 1,2 M - CHP DIURNO. AF_06/2014	CHP	3	162,64	0,00
COMPOSIÇÃO	002	ADMINISTRAÇÃO LOCAL DA OBRA (ENG. DE OBRA, ETC)	MÊS	9.677,25	0,00	
SINAPI	90778	ENGENHEIRO CIVIL DE OBRA PLENO COM ENCARGOS COMPLEMENTARES	H	65	97,17	0,00
SINAPI	90776	ENCARREGADO GERAL COM ENCARGOS COMPLEMENTARES	H	120	28,01	0,00
COMPOSIÇÃO	003	ESCAVAÇÃO E CARGA MATERIAL 1A CATEGORIA, UTILIZANDO TRATOR DE ESTEIRAS DE 110 A 160HP COM LAMINA, PESO OPERACIONAL * 16T E PA CARREGADEIRA COM 197 HP	M3	4,19	0,00	
SINAPI	88316	SERVENTE COM ENCARGOS COMPLEMENTARES	H	0,0187916	20,44	0,00
SINAPI	5851	TRATOR DE ESTEIRAS, POTÊNCIA 150 HP, PESO OPERACIONAL 16,7 T, COM RODA MOTRIZ ELEVADA E LÂMINA 3,18 M3 - CHP DIURNO. AF_06/2014	CHP	0,0094458	244,45	0,00
SINAPI	5944	PÁ CARREGADEIRA SOBRE RODAS, POTÊNCIA 197 HP, CAPACIDADE DA CAÇAMBA 2,5 A 3,5 M3, PESO OPERACIONAL 18338 KG - CHP DIURNO. AF_06/2014	CHP	0,0054206	219,31	0,00
SINAPI	5946	PÁ CARREGADEIRA SOBRE RODAS, POTÊNCIA 197 HP, CAPACIDADE DA CAÇAMBA 2,5 A 3,5 M3, PESO OPERACIONAL 18338 KG - CHI DIURNO. AF_06/2014	CHI	0,0039252	86,28	0,00
COMPOSIÇÃO	004	EXECUÇÃO DE IMPRIMAÇÃO COM ASFALTO DILUÍDO CM-30	M2	8,05	0,00	
SINAPI	88316	SERVENTE COM ENCARGOS COMPLEMENTARES	H	0,0059	20,44	0,00
SINAPI	5839	VASSOURA MECÂNICA REBOCÁVEL COM ESCOVA CILÍNDRICA, LARGURA ÚTIL DE VARRIMENTO DE 2,44 M - CHP DIURNO. AF_06/2014	CHP	0,002	9,89	0,00
SINAPI	5841	VASSOURA MECÂNICA REBOCÁVEL COM ESCOVA CILÍNDRICA, LARGURA ÚTIL DE VARRIMENTO DE 2,44 M - CHI DIURNO. AF_06/2014	CHI	0,005	4,97	0,00
SINAPI	83362	ESPARGIDOR DE ASFALTO PRESSURIZADO, TANQUE 6 M3 COM ISOLAÇÃO TÉRMICA, AQUECIDO COM 2 MAÇARICOS, COM BARRA ESPARGIDORA 3,60 M, MONTADO SOBRE CAMINHÃO TOCO, PBT 14.300 KG, POTÊNCIA 185 CV - CHP DIURNO. AF_05/2023	CHP	0,0011	275,73	0,00
SINAPI	89035	TRATOR DE PNEUS, POTÊNCIA 85 CV, TRAÇÃO 4X4, PESO COM LASTRO DE 4.675 KG - CHP DIURNO. AF_06/2014	CHP	0,0017	125,65	0,00
SINAPI	89036	TRATOR DE PNEUS, POTÊNCIA 85 CV, TRAÇÃO 4X4, PESO COM LASTRO DE 4.675 KG - CHI DIURNO. AF_06/2014	CHI	0,0041	42,81	0,00
SINAPI	91486	ESPARGIDOR DE ASFALTO PRESSURIZADO, TANQUE 6 M3 COM ISOLAÇÃO TÉRMICA, AQUECIDO COM 2 MAÇARICOS, COM BARRA ESPARGIDORA 3,60 M, MONTADO SOBRE CAMINHÃO TOCO, PBT 14.300 KG, POTÊNCIA 185 CV - CHI DIURNO. AF_05/2023	CHI	0,0051	69,61	0,00
ANP	1	ASFALTO DILUÍDO DE PETROLEO CM-30 (COLETADO CAIXA NA ANP ACRESCIDO DE ICMS)	KG	1,2	5,73	0,00
COMPOSIÇÃO	005	EXECUÇÃO DE PINTURA DE LIGAÇÃO COM EMULSÃO ASFÁLTICA RR-2C	M2	2,55	0,00	
SINAPI	88316	SERVENTE COM ENCARGOS COMPLEMENTARES	H	0,0059	20,44	0,00
SINAPI	5839	VASSOURA MECÂNICA REBOCÁVEL COM ESCOVA CILÍNDRICA, LARGURA ÚTIL DE VARRIMENTO DE 2,44 M - CHP DIURNO. AF_06/2014	CHP	0,002	9,89	0,00
SINAPI	5841	VASSOURA MECÂNICA REBOCÁVEL COM ESCOVA CILÍNDRICA, LARGURA ÚTIL DE VARRIMENTO DE 2,44 M - CHI DIURNO. AF_06/2014	CHI	0,004	4,97	0,00
SINAPI	83362	ESPARGIDOR DE ASFALTO PRESSURIZADO, TANQUE 6 M3 COM ISOLAÇÃO TÉRMICA, AQUECIDO COM 2 MAÇARICOS, COM BARRA ESPARGIDORA 3,60 M, MONTADO SOBRE CAMINHÃO TOCO, PBT 14.300 KG, POTÊNCIA 185 CV - CHP DIURNO. AF_05/2023	CHP	0,0004	275,73	0,00
SINAPI	89035	TRATOR DE PNEUS, POTÊNCIA 85 CV, TRAÇÃO 4X4, PESO COM LASTRO DE 4.675 KG - CHP DIURNO. AF_06/2014	CHP	0,0017	125,65	0,00
SINAPI	89036	TRATOR DE PNEUS, POTÊNCIA 85 CV, TRAÇÃO 4X4, PESO COM LASTRO DE 4.675 KG - CHI DIURNO. AF_06/2014	CHI	0,0038	42,81	0,00
SINAPI	91486	ESPARGIDOR DE ASFALTO PRESSURIZADO, TANQUE 6 M3 COM ISOLAÇÃO TÉRMICA, AQUECIDO COM 2 MAÇARICOS, COM BARRA ESPARGIDORA 3,60 M, MONTADO SOBRE CAMINHÃO TOCO, PBT 14.300 KG, POTÊNCIA 185 CV - CHI DIURNO. AF_05/2023	CHI	0,0054	69,61	0,00
ANP	2	EMULSAO ASFÁLTICA CATIONICA RR-2C PARA USO EM PAVIMENTAÇÃO ASFÁLTICA (COLETADO CAIXA NA ANP ACRESCIDO DE ICMS)	KG	0,45	3,48	0,00

Uli Tom
APROVO O PRESENTE PROJETO BASICO EM

FONTE	CÓDIGO	DESCRIÇÃO	UNIDADE	COEFIC.	CUSTO UNIT DESONERADO	CUSTO UNIT NÃO DESONER.
COMPOSIÇÃO	006	LIMPEZA FINAL DA OBRA	M2		1,55	0,00
SINAPI	88316	SERVENTE COM ENCARGOS COMPLEMENTARES	H	0,076	20,44	0,00

Data 26/02/2024

Responsável Técnico: FRANKNILVA VIEIRA DA SILVA MATOS
CREA/CAU: 110393427-9

FRANKNILVA VIEIRA MATOS
SILVA:66080185253

Assinado de forma digital por FRANKNILVA VIEIRA MATOS
SILVA:66080185253

APROVO O PRESENTE
PROJETO BASICO EM
____/____/____



Agência Nacional do Petróleo, Gás Natural e Biocombustíveis
Superintendência de Defesa da Concorrência

PREÇO MÉDIO MENSAL PONDERADO PRATICADO PELOS DISTRIBUIDORES DE PRODUTOS ASFÁLTICOS (R\$/KG)

Produto	Mês	Norte	Nordeste	Centro-Oeste	Sudeste	Sul	Brasil
ASFALTOS DILUÍDOS CM-30	dez/23	5,41149	4,70004	5,30642	4,31322	4,18873	4,66485
EMULSÕES ASFÁLTICAS RR-2C	dez/23	3,36888	2,84899	2,91430	2,67372	2,56525	2,86049

OBS: PREÇO DOS INSUMOS UTILIZADO PARA O MARANHÃO (REGIÃO NORDESTE) E APLICADO ICMS DE 22%

FRANKNILVA VIEIRA
MATOS SILVA:66080185253

Assinado de forma digital
por FRANKNILVA VIEIRA
MATOS SILVA:66080185253

Cliton
APROVO O PRESENTE
PROJETO BASICO EM
____/____/____

Nº OPERAÇÃO 0	Nº SICONV 955437/2023	PROPONENTE / TOMADOR PREFEITURA MUNICIPAL DE ESPERANTINÓPOLIS/MA.	APELIDO DO EMPREENDIMENTO PAVIMENTAÇÃO ASFÁLTICA
LOCALIDADE SINAPI SAO LUIS	DATA BASE 12-23 (DES.)	DESCRIÇÃO DO LOTE PAVIMENTAÇÃO ASFÁLTICA EM ESTRADAS VICINAIS NO MUNICÍPIO DE	MUNICÍPIO / UF ESPERANTINÓPOLIS/MA
			BDI 1 26,14%
			BDI 2 0,00%
			BDI 3 0,00%

Item	Fonte	Código	Descrição	Unidade	Quantidade	Custo Unitário (sem BDI) (R\$)	BDI (%)	Preço Unitário (com BDI) (R\$)	Preço Total (R\$)	
PAVIMENTAÇÃO ASFÁLTICA EM ESTRADAS VICINAIS NO MUNICÍPIO DE ESPERANTINÓPOLIS/MA									1.443.214,00	
1.			PAVIMENTAÇÃO ASFÁLTICA EM ESTRADAS VICINAIS NO MUNICÍPIO DE ESPERANTINÓPOLIS/MA					-	1.443.214,00	
1.1.			SERVIÇOS INICIAIS					-	1.777,95	
1.1.1.	SINAPI	103689	FORNECIMENTO E INSTALAÇÃO DE PLACA DE OBRA COM CHAPA GALVANIZADA E ESTRUTURA DE MADEIRA. AF_03/2022_PS	M2	4,50	313,22	BDI 1	395,10	1.777,95	RA
1.2.			MOBILIZAÇÃO E DESMOBILIZAÇÃO DE EQUIPAMENTO					-	14.873,48	
1.2.1.	Composição	001	MOBILIZAÇÃO DE EQUIPAMENTOS	UND	1,00	5.895,62	BDI 1	7.436,74	7.436,74	RA
1.2.2.	Composição	001	DESMOBILIZAÇÃO DE EQUIPAMENTOS	UND	1,00	5.895,62	BDI 1	7.436,74	7.436,74	RA
1.3.			ADMINISTRAÇÃO LOCAL					-	61.034,40	
1.3.1.	Composição	002	ADMINISTRAÇÃO LOCAL DA OBRA (ENG. DE OBRA, ETC)	MÊS	5,00	9.677,25	BDI 1	12.206,88	61.034,40	RA
1.4.			SERVIÇOS DE TERRAPLENAGEM					-	197.411,10	
1.4.1.	SINAPI	100577	REGULARIZAÇÃO E COMPACTAÇÃO DE SUBLEITO DE SOLO PREDOMINANTEMENTE ARENOSO. AF_11/2019	M2	10.752,00	1,20	BDI 1	1,51	16.235,52	RA
1.4.2.	Composição	003	ESCAVAÇÃO E CARGA MATERIAL 1ª CATEGORIA, UTILIZANDO TRATOR DE ESTEIRAS DE 110 A 160HP COM LAMINA, PESO OPERACIONAL * 16T E PA CARREGADEIRA COM 197 HP	M3	3.763,20	4,19	BDI 1	5,29	19.907,33	RA
1.4.3.	SINAPI	93595	TRANSPORTE COM CAMINHÃO BASCULANTE DE 10 M³, EM VIA URBANA EM REVESTIMENTO PRIMÁRIO (UNIDADE: TXKM). AF_07/2020	TXKM	45.459,49	1,82	BDI 1	2,30	104.556,83	RA
1.4.4.	SINAPI	96388	EXECUÇÃO E COMPACTAÇÃO DE BASE E OU SUB BASE PARA PAVIMENTAÇÃO DE SOLOS DE COMPORTAMENTO LATERÍTICO (ARENOSO) - EXCLUSIVE SOLO, ESCAVAÇÃO, CARGA E TRANSPORTE. AF_11/2019	M3	3.763,20	11,95	BDI 1	15,07	56.711,42	RA
1.5.			SERVIÇOS DE PAVIMENTAÇÃO ASFÁLTICA					-	671.435,53	
1.5.1.	Composição	004	EXECUÇÃO DE IMPRIMAÇÃO COM ASFALTO DILUÍDO CM-30	M2	9.240,00	8,05	BDI 1	10,15	93.786,00	RA
1.5.2.	Composição	005	EXECUÇÃO DE PINTURA DE LIGAÇÃO COM EMULSÃO ASFÁLTICA RR-2C	M2	9.240,00	2,55	BDI 1	3,22	29.752,80	RA
1.5.3.	SINAPI	102330	TRANSPORTE COM CAMINHÃO TANQUE DE TRANSPORTE DE MATERIAL ASFÁLTICO DE 30000 L, EM VIA URBANA PAVIMENTADA, DMT ATÉ 30KM (UNIDADE: TXKM). AF_07/2020	TXKM	457,38	1,41	BDI 1	1,78	814,14	RA
1.5.4.	SINAPI	102331	TRANSPORTE COM CAMINHÃO TANQUE DE TRANSPORTE DE MATERIAL ASFÁLTICO DE 30000 L, EM VIA URBANA PAVIMENTADA, ADICIONAL PARA DMT EXCEDENTE A 30 KM (UNIDADE: TXKM). AF_07/2020	TXKM	800,42	0,55	BDI 1	0,69	552,29	RA
1.5.5.	SINAPI	95995	EXECUÇÃO DE PAVIMENTO COM APLICAÇÃO DE CONCRETO ASFÁLTICO, CAMADA DE ROLAMENTO - EXCLUSIVE CARGA E TRANSPORTE. AF_11/2019	M3	277,20	1.428,16	BDI 1	1.801,48	499.370,26	RA
1.5.6.	SINAPI	100986	CARGA DE MISTURA ASFÁLTICA EM CAMINHÃO BASCULANTE 10 M³ (UNIDADE: M3). AF_07/2020	M3	277,20	9,06	BDI 1	11,43	3.168,40	RA
1.5.7.	SINAPI	95875	TRANSPORTE COM CAMINHÃO BASCULANTE DE 10 M³, EM VIA URBANA PAVIMENTADA, DMT ATÉ 30 KM (UNIDADE: M3XKM). AF_07/2020	M3XKM	8.316,00	2,47	BDI 1	3,12	25.945,92	RA
1.5.8.	SINAPI	93590	TRANSPORTE COM CAMINHÃO BASCULANTE DE 10 M³, EM VIA URBANA PAVIMENTADA, ADICIONAL PARA DMT EXCEDENTE A 30 KM (UNIDADE: M3XKM). AF_07/2020	M3XKM	14.553,00	0,98	BDI 1	1,24	18.045,72	RA
1.6.			SERVIÇOS DE DRENAGEM					-	446.886,96	

RECURSO

←

Alvito
**APROVO O PRESENTE
 PROJETO BASICO EM**

Nº OPERAÇÃO 0	Nº SICONV 955437/2023	PROPONENTE / TOMADOR PREFEITURA MUNICIPAL DE ESPERANTINÓPOLIS/MA.	APELIDO DO EMPREENDIMENTO PAVIMENTAÇÃO ASFÁLTICA			
LOCALIDADE SINAPI SAO LUIS	DATA BASE 12-23 (DES.)	DESCRIÇÃO DO LOTE PAVIMENTAÇÃO ASFÁLTICA EM ESTRADAS VICINAIS NO MUNICÍPIO DE	MUNICÍPIO / UF ESPERANTINÓPOLIS/MA	BDI 1 26,14%	BDI 2 0,00%	BDI 3 0,00%

Item	Fonte	Código	Descrição	Unidade	Quantidade	Custo Unitário (sem BDI) (R\$)	BDI (%)	Preço Unitário (com BDI) (R\$)	Preço Total (R\$)	RECURSO
PAVIMENTAÇÃO ASFÁLTICA EM ESTRADAS VICINAIS NO MUNICÍPIO DE ESPERANTINÓPOLIS/MA									1.443.214,00	
1.6.1.	SINAPI	94273	ASSENTAMENTO DE GUIA (MEIO-FIO) EM TRECHO RETO, CONFECCIONADA EM CONCRETO PRÉ-FABRICADO. DIMENSÕES 100X15X13X30 CM (COMPRIMENTO X BASE INFERIOR X BASE SUPERIOR X ALTURA), PARA VIAS URBANAS (USO VIÁRIO). AF_06/2016	M	3.354,00	61,45	BDI 1	77,51	259.968,54	RA
1.6.2.	SINAPI	94287	EXECUÇÃO DE SARJETA DE CONCRETO USINADO, MOLDADA IN LOCO EM TRECHO RETO, 30 CM BASE X 10 CM ALTURA. AF_06/2016	M	3.354,00	44,18	BDI 1	55,73	186.918,42	RA
1.7.			SINALIZAÇÃO VERTICAL					-	5.637,46	
1.7.1.	SICRO	5213423	FORN. E IMPLANTAÇÃO PLACA SINALIZ. TOT.REFLETIVA	M2	3,36	569,50	BDI 1	718,37	2.413,72	RA
1.7.2.	SICRO	5213863	FORNECIMENTO E IMPLANTAÇÃO DE SUPORTE METÁLICO GALVANIZADO PARA PLACA	UND	6,00	425,95	BDI 1	537,29	3.223,74	RA
1.8.			SINALIZAÇÃO HORIZONTAL					-	23.083,20	
1.8.1.	SINAPI	102512	PINTURA DE EIXO VIÁRIO SOBRE ASFALTO COM TINTA RETRORREFLETIVA A BASE DE RESINA ACRÍLICA COM MICROESFERAS DE VIDRO, APLICAÇÃO MECÂNICA COM DEMARCADORA AUTOPROPELIDA. AF_05/2021	M	3.360,00	5,45	BDI 1	6,87	23.083,20	RA
1.9.			LIMPEZA GERAL					-	21.073,92	
1.9.1.	Composição	006	LIMPEZA FINAL DA OBRA	M2	10.752,00	1,55	BDI 1	1,96	21.073,92	RA

Encargos sociais: Para elaboração deste orçamento, foram utilizados os encargos sociais do SINAPI para a Unidade da Federação indicada.

Observações:

Foi considerado arredondamento de duas casas decimais para Quantidade; Custo Unitário; BDI; Preço Unitário; Preço Total.

Siglas da Composição do Investimento: RA - Rateio proporcional entre Repasse e Contrapartida; RP - 100% Repasse; CP - 100% Contrapartida; OU - 100% Outros.

ESPERANTINÓPOLIS/MA

Local

segunda-feira, 26 de fevereiro de 2024

Data

FRANKNILVA VIEIRA MATOS
SILVA:66080185253

Assinado de forma digital por
FRANKNILVA VIEIRA MATOS
SILVA:66080185253

Responsável Técnico

Nome: FRANKNILVA VIEIRA DA SILVA MATOS

CREA/CAU: ENGENHEIRA CIVIL

ART/RRT: 110393427-9

Matos
aprovo o presente
projeto básico em
 / /

CURVA ABC - COM DESONERAÇÃO

PROponente: PREFEITURA MUNICIPAL DE ESPERANTINÓPOLIS/MA
 Ministério da Integração e do Desenvolvimento Regional
 Programa: AÇÃO 005X - APOIO A PROJETOS DE DESENVOLVIMENTO SUSTENTÁVEL LOCAL INTEGRADO
 Convênio nº 955437/2023
 Obra: PAVIMENTAÇÃO ASFÁLTICA EM ESTRADAS VICINAIS NO MUNICÍPIO DE ESPERANTINÓPOLIS/MA
 Referência: SINAPI DEZEMBRO/2023, DNIT SICRO OUTUBRO/2023 COM DESONERAÇÃO
 BDI: 26,14%

ENCARGOS SOCIAIS: 82,97%

ITEM	DISCRIMINAÇÃO DOS SERVIÇOS	UNID	QUANT.	PREÇO UNITÁRIO COM BDI	P.TOTAL	% DO SUBITEM	% DO SUBITEM ACUMULADO	CLASSIFICAÇÃO
5.5	EXECUÇÃO DE PAVIMENTO COM APLICAÇÃO DE CONCRETO ASFÁLTICO, CAMADA DE ROLAMENTO - EXCLUSIVE CARGA E TRANSPORTE. AF_11/2019	M3	277,20	1.801,48	499.370,26	34,60%	34,60%	A
6.1	ASSENTAMENTO DE GUIA (MEIO-FIO) EM TRECHO RETO, CONFECCIONADA EM CONCRETO PRÉ-FABRICADO, DIMENSÕES 100X15X13X30 CM (COMPRIMENTO X BASE INFERIOR X BASE SUPERIOR X ALTURA), PARA VIAS URBANAS (USO VIÁRIO). AF_06/2016	M	3.354,00	77,51	259.968,54	18,01%	52,61%	A
6.2	EXECUÇÃO DE SARJETA DE CONCRETO USINADO, MOLDADA IN LOCO EM TRECHO RETO, 30 CM BASE X 10 CM ALTURA. AF_06/2016	M	3.354,00	55,73	186.918,42	12,95%	65,57%	A
4.3	TRANSPORTE COM CAMINHÃO BASCULANTE DE 10 M³, EM VIA URBANA EM REVESTIMENTO PRIMÁRIO (UNIDADE: TXKM). AF_07/2020	TXKM	45.459,49	2,30	104.556,83	7,24%	72,81%	A
5.1	EXECUÇÃO DE IMPRIMAÇÃO COM ASFALTO DILUÍDO CM-30	M2	9.240,00	10,15	93.786,00	6,50%	79,31%	A
3.1	ADMINISTRAÇÃO LOCAL DA OBRA (ENG. DE OBRA, ETC)	MÊS	5,00	12.206,88	61.034,40	4,23%	83,54%	B
4.4	EXECUÇÃO E COMPACTAÇÃO DE BASE E OU SUB BASE PARA PAVIMENTAÇÃO DE SOLOS DE COMPORTAMENTO LATERÍTICO (ARENOSO) - EXCLUSIVE SOLO, ESCAVAÇÃO, CARGA E TRANSPORTE. AF_11/2019	M3	3.763,20	15,07	56.711,42	3,93%	87,47%	B
5.2	EXECUÇÃO DE PINTURA DE LIGAÇÃO COM EMULSÃO ASFÁLTICA RR-2C	M2	9.240,00	3,22	29.752,80	2,06%	89,53%	B
5.7	TRANSPORTE COM CAMINHÃO BASCULANTE DE 10 M³, EM VIA URBANA PAVIMENTADA, DMT ATÉ 30 KM (UNIDADE: M3XKM). AF_07/2020	M3XKM	8.316,00	3,12	25.945,92	1,80%	91,33%	B
8.1	PINTURA DE EIXO VIÁRIO SOBRE ASFALTO COM TINTA RETRORREFLETIVA A BASE DE RESINA ACRÍLICA COM MICROESFERAS DE VIDRO, APLICAÇÃO MECÂNICA COM DEMARCADORA AUTOPROPELIDA. AF_05/2021	M	3.360,00	6,87	23.083,20	1,60%	92,93%	B
9.1	LIMPEZA FINAL DA OBRA	M2	10.752,00	1,96	21.073,92	1,46%	94,39%	B
4.2	ESCAVAÇÃO E CARGA MATERIAL 1A CATEGORIA, UTILIZANDO TRATOR DE ESTEIRAS DE 110 A 160HP COM LAMINA, PESO OPERACIONAL * 16T E PA CARREGADEIRA COM 197 HP	M3	3.763,20	5,29	19.907,33	1,38%	95,77%	C
5.8	TRANSPORTE COM CAMINHÃO BASCULANTE DE 10 M³, EM VIA URBANA PAVIMENTADA, ADICIONAL PARA DMT EXCEDENTE A 30 KM (UNIDADE: M3XKM). AF_07/2020	M3XKM	14.553,00	1,24	18.045,72	1,25%	97,02%	C
4.1	REGULARIZAÇÃO E COMPACTAÇÃO DE SUBLEITO DE SOLO PREDOMINANTEMENTE ARENOSO. AF_11/2019	M2	10.752,00	1,51	16.235,52	1,12%	98,14%	C
2.1	MOBILIZAÇÃO DE EQUIPAMENTO	UND	1,00	7.436,74	7.436,74	0,52%	98,66%	C
2.2	DESMOBILIZAÇÃO DE EQUIPAMENTO	UND	1,00	7.436,74	7.436,74	0,52%	99,17%	C
7.2	FORNECIMENTO E IMPLANTAÇÃO DE SUPORTE METÁLICO GALVANIZADO PARA PLACA	UND	6,00	537,29	3.223,74	0,22%	99,40%	C
5.6	CARGA DE MISTURA ASFÁLTICA EM CAMINHÃO BASCULANTE 10 M³ (UNIDADE: M3). AF_07/2020	M3	277,20	11,43	3.168,40	0,22%	99,61%	C
7.1	FORN. E IMPLANTAÇÃO PLACA SINALIZ. TOT.REFLETIVA	M2	3,36	718,37	2.413,72	0,17%	99,78%	C
1.1	FORNECIMENTO E INSTALAÇÃO DE PLACA DE OBRA COM CHAPA GALVANIZADA E ESTRUTURA DE MADEIRA. AF_03/2022_PS	M2	4,50	395,10	1.777,95	0,12%	99,91%	C
5.3	TRANSPORTE COM CAMINHÃO TANQUE DE TRANSPORTE DE MATERIAL ASFÁLTICO DE 30000 L, EM VIA URBANA PAVIMENTADA, DMT ATÉ 30KM (UNIDADE: TXKM). AF_07/2020	TXKM	457,38	1,78	814,14	0,06%	99,96%	C
5.4	TRANSPORTE COM CAMINHÃO TANQUE DE TRANSPORTE DE MATERIAL ASFÁLTICO DE 30000 L, EM VIA URBANA PAVIMENTADA, ADICIONAL PARA DMT EXCEDENTE A 30 KM (UNIDADE: TXKM). AF_07/2020	TXKM	800,42	0,69	552,29	0,04%	100,00%	C
TOTAL PARCIAL DA PLANILHA					1.443.214,00			

FRANKNILVA VIEIRA
 MATOS
 SILVA:66080185253

Assinado de forma digital
 por FRANKNILVA VIEIRA
 MATOS SILVA:66080185253

ESPERANTINÓPOLIS/MA, 26 DE FEVEREIRO DE 2024

Responsável técnico

Anton
 APROVO O PRESENTE
 PROJETO BASICO EM

CRONOGRAMA PREVISTO PLE

1. Digite nas células em amarelo o número do período em que os eventos serão concluídos:

VOLTAR ATUALIZAR LINHAS

Nº do Evento	Título dos Eventos	Informe abaixo o NÚMERO DO PERÍODO em que os eventos serão concluídos																								
		1	2	3	4	5	6	7	8	9	10	11	12	13	14	15	16	17	18	19	20	21	22	23	24	25
		A administração local será proporcional a execução dos demais eventos, independente de frentes de obra.																								
	1 Administração Local	1				5																				
F	2 SERVIÇOS INICIAIS	1				5																				
F	3 MOBILIZAÇÃO E DESMOBILIZAÇÃO DE EQUIPAMENTOS	1				5																				
F	4 ADMINISTRAÇÃO LOCAL	1	2	3	4	5																				
F	5 SERVIÇOS DE TERRAPLENAGEM	1	1	1	1	1																				
F	6 SERVIÇOS DE PAVIMENTAÇÃO ASFÁLTICA	2	2	3	3	4																				
F	7 SERVIÇOS DE DRENAGEM	4	4	4	5	5																				
F	8 SINALIZAÇÃO VERTICAL	5	5		5	5																				
F	9 SINALIZAÇÃO HORIZONTAL	5	5	5	5	5																				
F	10 LIMPEZA GERAL	5	5	5	5	5																				

FRANKNILVA VIEIRA Assinado de forma digital por FRANKNILVA MATOS VIEIRA MATOS SILVA:66080185253 SILVA:66080185253

Cliton
APROVO O PRESENTE PROJETO BASICO EM

Nº OPERAÇÃO 0	Nº SICONV 955437/2023	PROponente TOMADOR PREFEITURA MUNICIPAL DE ESPERANTINÓPOLIS/MA	Apelido Empreendimento PAVIMENTAÇÃO ASFÁLTICA	Descrição do Lote PAVIMENTAÇÃO ASFÁLTICA EM ESTRADAS VICINAIS NO MUNICÍPIO DE ESI
------------------	--------------------------	---	--	--

Item	Descrição	Valor (R\$)	Parcelas:	1	2	3	4	5	6	7	8	9	10	11	12
				04/24	05/24	06/24	07/24	08/24	09/24	10/24	11/24	12/24	01/25	02/25	03/25
1.	PAVIMENTAÇÃO ASFÁLTICA EM ESTRADA	1.443.214,00	% Período:	14,91%	22,37%	22,40%	26,11%	14,21%							
1.1.	SERVIÇOS INICIAIS	1.777,95	% Período:	100,00%											
1.2.	MOBILIZAÇÃO E DESMOBILIZAÇÃO DE EQU	14.873,48	% Período:	50,00%				50,00%							
1.3.	ADMINISTRAÇÃO LOCAL	61.034,40	% Período:	14,00%	21,40%	22,20%	26,20%	16,20%							
1.4.	SERVIÇOS DE TERRAPLENAGEM	197.411,10	% Período:	100,00%											
1.5.	SERVIÇOS DE PAVIMENTAÇÃO ASFÁLTICA	671.435,53	% Período:		46,13%	46,14%	7,73%								
1.6.	SERVIÇOS DE DRENAGEM	446.886,96	% Período:				69,14%	30,86%							
1.7.	SINALIZAÇÃO VERTICAL	5.637,46	% Período:					100,00%							
1.8.	SINALIZAÇÃO HORIZONTAL	23.083,20	% Período:					100,00%							
1.9.	LIMPEZA GERAL	21.073,92	% Período:					100,00%							
2.		-	% Período:												
Total: R\$ 1.443.214,00				%:	14,91%	22,37%	22,40%	26,11%	14,21%						
				Repasso:	214.946,97	322.475,82	322.982,04	376.499,97	204.809,20						
				Contrapartida:	223,64	335,51	336,04	391,72	213,09						
				Outros:	-	-	-	-	-						
				Investimento:	215.170,61	322.811,33	323.318,08	376.891,69	205.022,29						
				%:	14,91%	37,28%	59,68%	85,79%	100,00%						
				Repasso:	214.946,97	537.422,79	860.404,83	1.238.904,80	1.441.714,00						
				Contrapartida:	223,64	559,15	895,19	1.286,91	1.500,00						
				Outros:	-	-	-	-	-						
				Investimento:	215.170,61	537.981,94	861.300,02	1.238.191,71	1.443.214,00						

ESPERANTINÓPOLIS/MA
Local
segunda-feira, 26 de fevereiro de 2024
Data

FRANKNILVA VIEIRA MATOS Assinado de forma digital
SILVA:66080185253 por FRANKNILVA VIEIRA
MATOS SILVA:66080185253

Responsável Técnico
Nome: FRANKNILVA VIEIRA DA SILVA MATOS
CREA/CAU: ENGENHEIRA CIVIL
ART/RRT: 110393427-9

Clitor
APROVO O PRESENTE
PROJETO BASICO EM
____/____/____

CAIXA QCI - Quadro de Composição do Investimento

Nº OPERAÇÃO 0	Nº SICONV 955437/2023	PROPONENTE / TOMADOR PREFEITURA MUNICIPAL DE ESPERANTINÓPOLIS/MA.	MUNICÍPIO / UF ESPERANTINÓPOLIS/MA	VALORES CONTRATADOS (R\$):		
APELIDO DO EMPREENDIMENTO PAVIMENTAÇÃO ASFÁLTICA			RECURSO OGU	REPASSE 1.441.714,00	CONTRAPARTIDA 1.500,00	INVESTIMENTO 1.443.214,00

Saldo a Reprogramar	Repasse (R\$)	Contrapartida (R\$)
	-	-

Meta	Item de Investimento	Subitem de Investimento	Descrição da Meta	Situação	Quantidade	Unid.	Lote de Licitação / nº do CTEF	Repasse (R\$)	Contrapartida Financeira (R\$)	Outros (R\$)	Investimento (R\$)
1.	Pavimentação	Pavimentação de vias	PAVIMENTAÇÃO ASFÁLTICA EM ESTRADAS VICINAIS NO MUNICÍPIO DE ESPERANTINÓPOLIS/MA	Em Análise	10.752,00	m²	LOTE 1	1.441.714,00	1.500,00	-	1.443.214,00
TOTAL								1.441.714,00 (99,90%)	1.500,00 (0,10%)	- (0,00%)	1.443.214,00 (100,00%)

Observações:

ESPERANTINÓPOLIS/MA

Local

segunda-feira, 26 de fevereiro de 2024

Data

ALUISIO CARNEIRO
FILHO:25719505334

Assinado de forma digital por
ALUISIO CARNEIRO
FILHO:25719505334

Representante Tomador

Nome: ALUISIO CARNEIRO FILHO

Cargo: Prefeito Municipal de Esperantinópolis/MA

**APROVO O PRESENTE
 PROJETO BASICO EM**

PROPONENTE: PREFEITURA MUNICIPAL DE ESPERANTINÓPOLIS/MA
OBRA: PAVIMENTAÇÃO ASFÁLTICA EM ESTRADAS VICINAIS NO MUNICÍPIO DE ESPERANTINÓPOLIS/MA
CONVÊNIO Nº 955437/2023

QUADRO DE DISTRIBUIÇÃO DE MATERIAL DE JAZIDA - DMT

TRECHO: RUA PRINCIPAL DO POVOADO SUMAÚMA
EXTENSÃO TOTAL: 1.550,00 M

a= Distância fixa da jazida até o trecho
b= Distância do sub-trecho 1
c= Distância do sub-trecho 2

Obs: Quando a jazida estiver localizada no início ou final do trecho: b=0

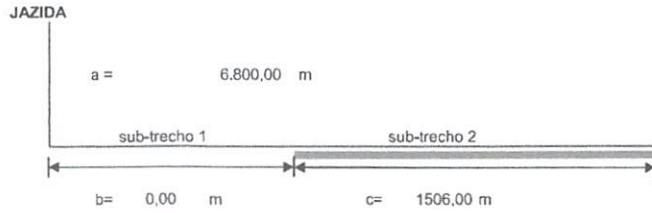

$$\begin{aligned} \text{DMT} &= a+b+(c/2) \\ \text{DMT} &= 6800+0+(1506/2) \\ \text{DMT} &= 7553,00 \text{ m} \\ \text{DMT} &= 7,55 \text{ km} \end{aligned}$$

FRANKNILVA VIEIRA Assinado de forma digital
MATOS por FRANKNILVA VIEIRA
MATOS
SILVA:66080185253 SILVA:66080185253

APROVO O PRESENTE
PROJETO BASICO EM
____/____/____

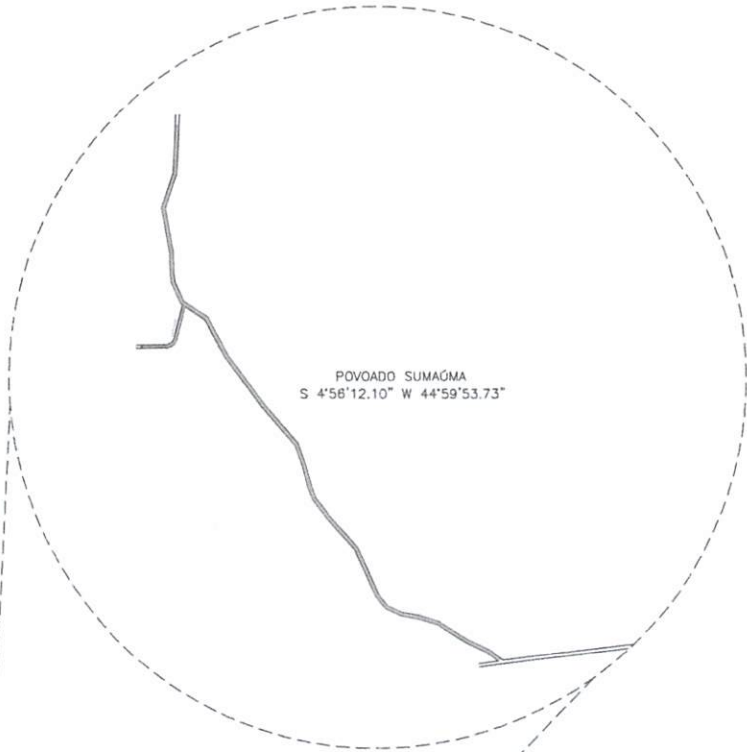

POVOADO SUMAGMA
S 4°56'12.10" W 44°59'53.73"

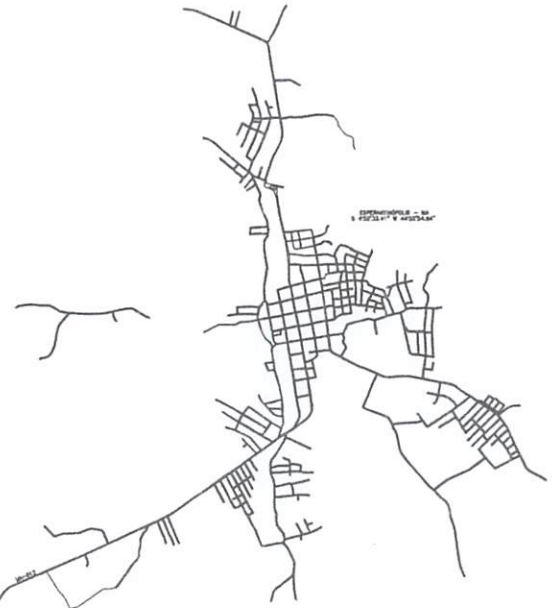

ESPERANTINÓPOLIS - MA
S 4°52'10" W 44°53'40"

ESTRADA 15.849

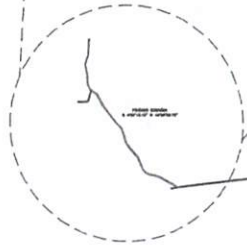

LOCALIZAÇÃO
SEM ESCALA

Cliton

APROVO O PRESENTE
PROJETO BÁSICO E A



PROPRIETÁRIO: PREFEITURA MUNICIPAL DE ESPERANTINÓPOLIS/MA			
PROJETO: PAVIMENTAÇÃO ASFÁLTICA NO MUNICÍPIO DE ESPERANTINÓPOLIS/MA			
TÍTULO: LOCALIZAÇÃO	ESCALA: INDICADAS	DATA: FEV/2024	PRANCHA: 01/07
			FRANKLINA VIEIRA MATOS DE SA-0200183 258



PAVIMENTAÇÃO - POVOADO SUMAÚMA

NOME	EXTENSÃO(m)	LARG. PROJ.(m)	LARG. PAV.(m)	COORD. SAD-89 - INÍCIO		COORD. SAD-89 - FINAL	
				S	W	S	W
AVENIDA PRINCIPAL DO POVOADO SUMAÚMA	1.550,00	6,40	5,50	4°56'37,97"	44°59'30,69"	4°55'58,53"	44°59'54,75"

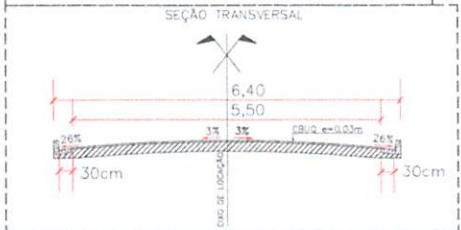
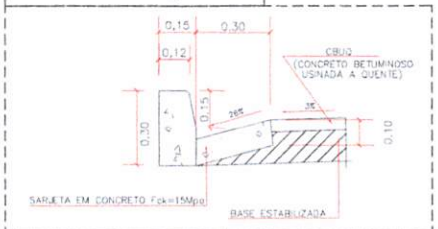
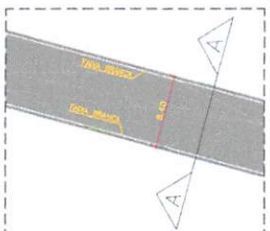
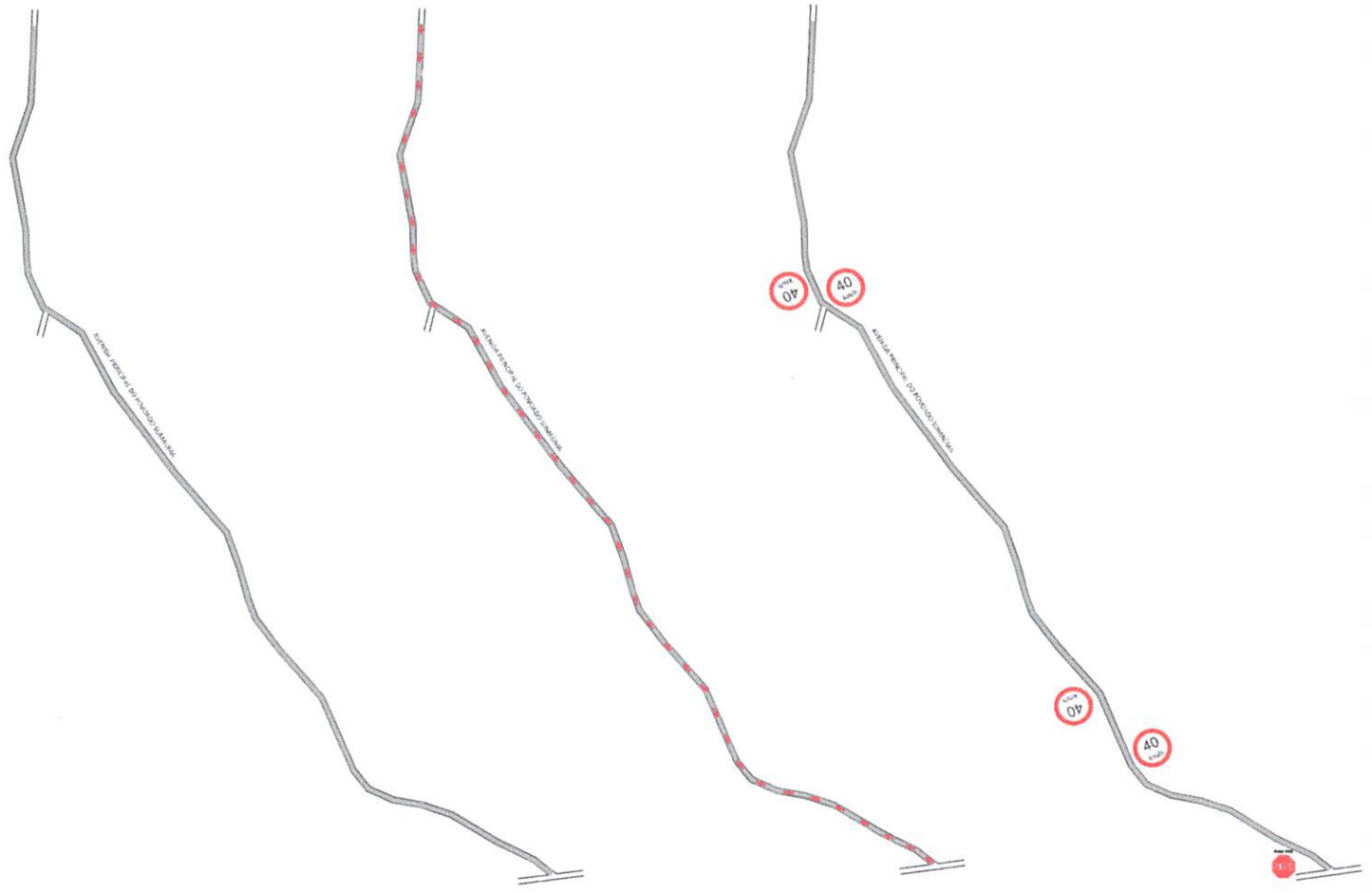

○ IMPLANTAÇÃO
S/11 ESCALA

○ FLUXO DAS ÁGUAS
S/11 ESCALA

○ SINALIZAÇÃO VIÁRIA
S/11 ESCALA

Victor
APROVO O PRESENTE PROJETO BASICO EM

PROPRIETÁRIO: PREFEITURA MUNICIPAL DE ESPERANTINÓPOLIS/MA		
PROJETO: PAVIMENTAÇÃO ASFÁLTICA NO MUNICÍPIO DE ESPERANTINÓPOLIS/MA		
PRANCHAS: 02/07		Alocado de Projeto responsável por ORÇAMENTO E EXECUÇÃO FRANCINEVA VIEIRA MATEOS SILVA 66031192-2 53
TÍTULO: IMPLANTAÇÃO, FLUXO DAS ÁGUAS E SINALIZAÇÃO VIÁRIA		
ESCALA: INDICADAS	DATA: FEB/2024	

PAVIMENTAÇÃO - POVOADO SUMAÚMA

NOME	EXTENSÃO(m)	LARG. PROJ (m)	LARG. PAV(m)	COORD.SAD-69 - INICIO		COORD.SAD-69 - FINAL	
				S	W	S	W
RUA PROJETADA	130,00	6,40	5,50	4°56'11.99"	44°59'54.18"	4°56'14.92"	44°59'56.39"

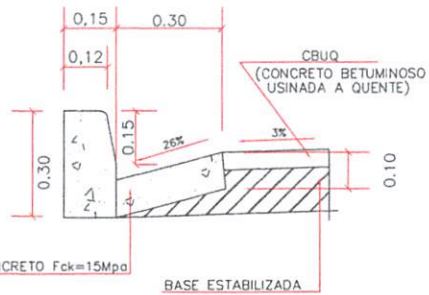
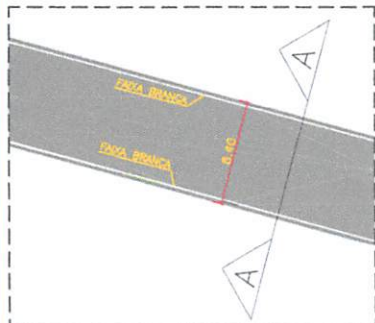

SEÇÃO TRANSVERSAL

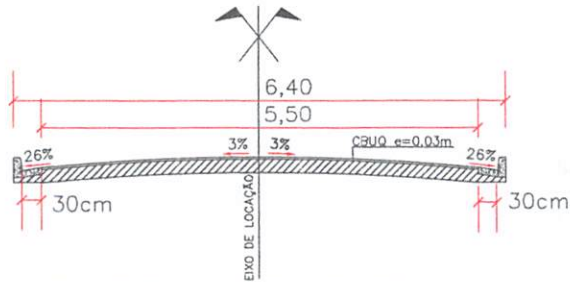

IMPLANTAÇÃO
SEM ESCALA



FLUXO DAS ÁGUAS
SEM ESCALA



SINALIZAÇÃO VIÁRIA
SEM ESCALA

Cliton
**APROVO O PRESENTE
 PROJETO BASICO EM**

PROPRIETÁRIO:
 PREFEITURA MUNICIPAL DE ESPERANTINÓPOLIS/MA

PROJETO:
 PAVIMENTAÇÃO ASFÁLTICA NO MUNICÍPIO DE
 ESPERANTINÓPOLIS/MA

TÍTULO:
 IMPLANTAÇÃO, FLUXO DAS ÁGUAS E SINALIZAÇÃO VIÁRIA

ESCALA:
 INDICADA

DATA:
 FEV/2024



FRANCHA: 03/07

FRANKNILVA VIEIRA MATOS
 SILVA:66080185253
 Assinado de forma digital por FRANKNILVA VIEIRA MATOS
 SE VA:66C80185753

PROVISO BANCADA
S 42°12'12" W 44°53'37"

INDICAÇÕES GERAIS	
OCORRÊNCIAS N°	JAZIDA
LOCALIZAÇÃO	-
UTILIZAÇÃO	BASE E PAVIMENTAÇÃO SUB-BASE
MATERIAL DE DESMONTE	SABÃO (PEDRA ALTERNADA FORMADA POR MINÉRIOS CRISTALIS ARREDOBRADOS)
ÁREA UTILIZÁVEL M²	2.500,00
ALTURA MÍNIMA DE CORTE	0,20
ALTURA MÁXIMA DE CORTE	0,25
ALTURA MÉDIA	0,22
PROPRIETÁRIO	PREFEITURA MUNICIPAL DE ESPERANTINÓPOLIS - MA

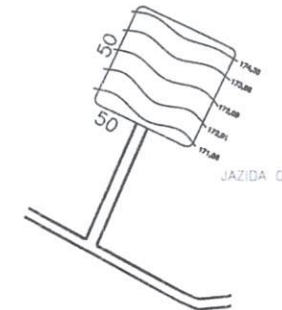

Alto
**APROVO O PRESENTE
 PROJETO BASICO EM**

IDENTIFICAÇÃO DE ÁREAS DE JAZIDA
SEM ESCALA

JAZIDA (6.800,00 M)
 S 4°58'55.36" W 44°59'12.08"
 DIMENSÃO: 50 X 50 M

PROPRIETÁRIO:
 PREFEITURA MUNICIPAL DE ESPERANTINÓPOLIS/MA

PROJETO:
 PAVIMENTAÇÃO ASFÁLTICA NO MUNICÍPIO DE
 ESPERANTINÓPOLIS/MA

TÍTULO:
 IDENTIFICAÇÃO DE ÁREAS DE JAZIDA

ESCALA:
 INDICADA

DATA:
 FEV/2024



PRANCHA: 04/07

FRANKNILVA VIEIRA MATOS
 SILVA:660801852
 53

Assinado de forma digital por
 FRANKNILVA VIEIRA MATOS
 SILVA:66080185251

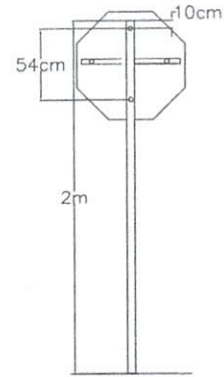
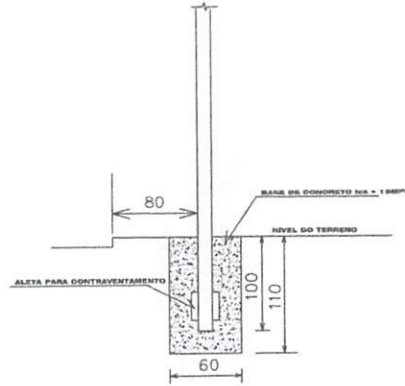
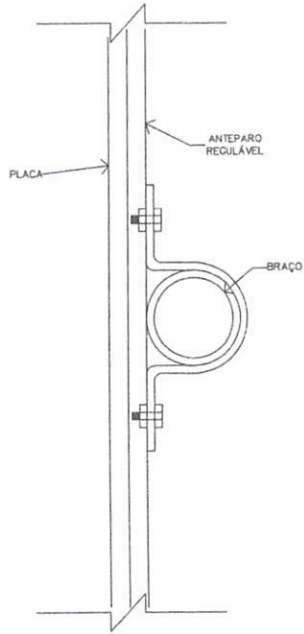

AMASSAR A PONTA DO PARAFUSO

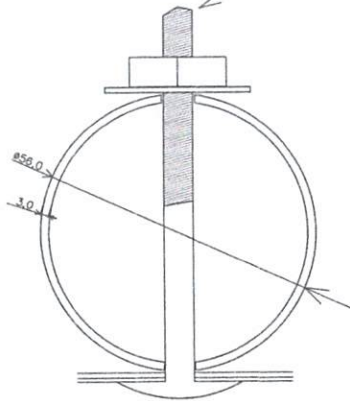

DETALHES
SEM ESCALA

Clitor
 APROVO O PRESENTE
 PROJETO BASICO EM

PROPRIETÁRIO:
 PREFEITURA MUNICIPAL DE ESPERANTINÓPOLIS/MA

PROJETO:
 PAVIMENTAÇÃO ASFÁLTICA NO MUNICÍPIO DE
 ESPERANTINÓPOLIS/MA

TÍTULO:
 DETALHES

ESCALA:
 INDICADA

DATA:
 FEV/2024



PRANCHA: 05/07

FRANKNILVA VIEIRA MATOS
 SILVA:66080185
 253

Assinado de forma digital por FRANKNILVA VIEIRA MATOS
 SI:VA-65080185253

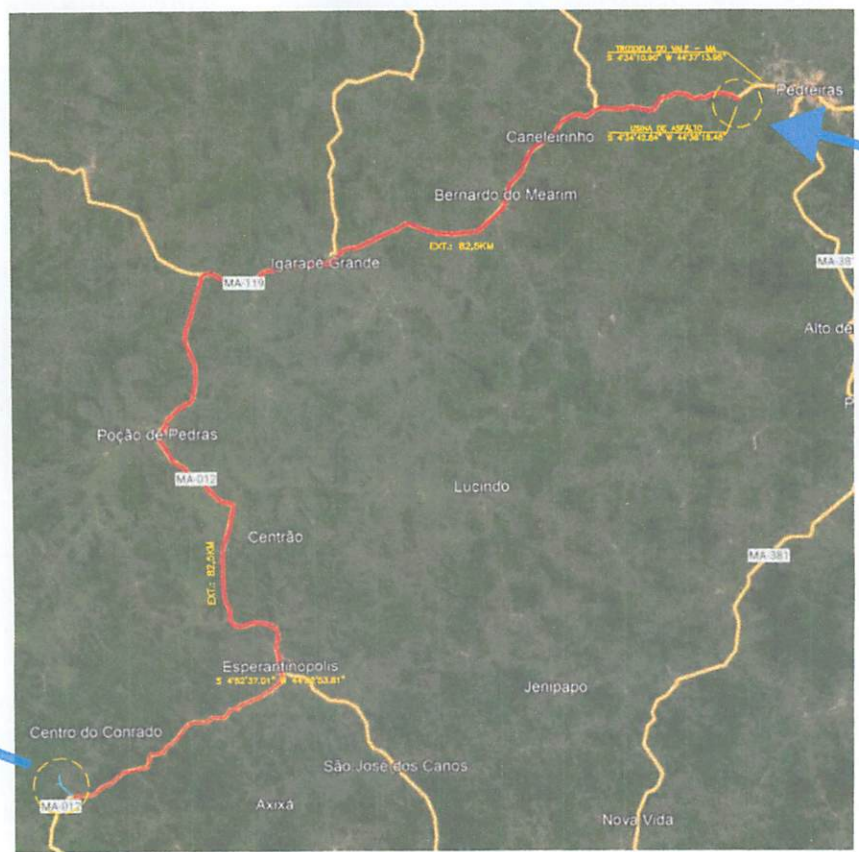

○ LOCALIZAÇÃO DA USINA
SEM ESCALA

Cliton
**APROVO O PRESENTE
 PROJETO BÁSICO EM**

PROPRIETÁRIO: PREFEITURA MUNICIPAL DE ESPERANTINÓPOLIS/MA			
PROJETO: PAVIMENTAÇÃO ASFÁLTICA NO MUNICÍPIO DE ESPERANTINÓPOLIS/MA		PRANCHA: 06/07	
TÍTULO: LOCALIZAÇÃO DA USINA	ESCALA: INDICADA	DATA: FEV/2024	FRANKNILVA VIEIRA MATOS Assinado eletronicamente digital por FRANKNILVA VIEIRA MATOS SILVA:66080185253 53 SILVA:66080185253

AVENIDA PRINCIPAL
ESTACA 0 ATÉ 41

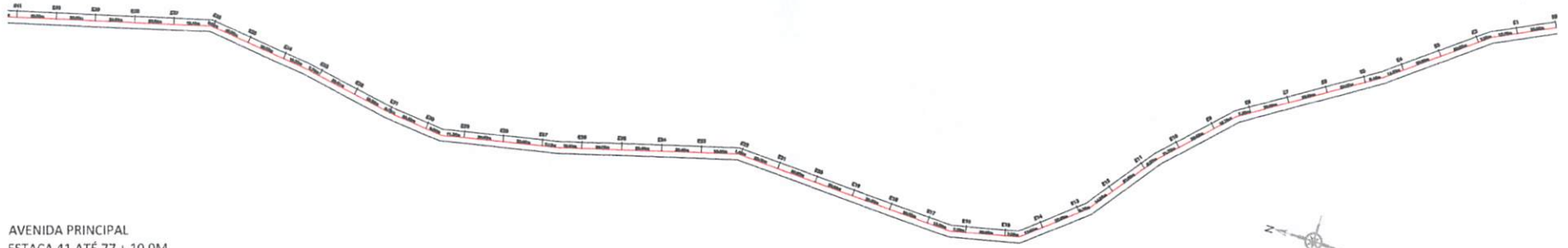

AVENIDA PRINCIPAL
ESTACA 41 ATÉ 77 + 10,0M

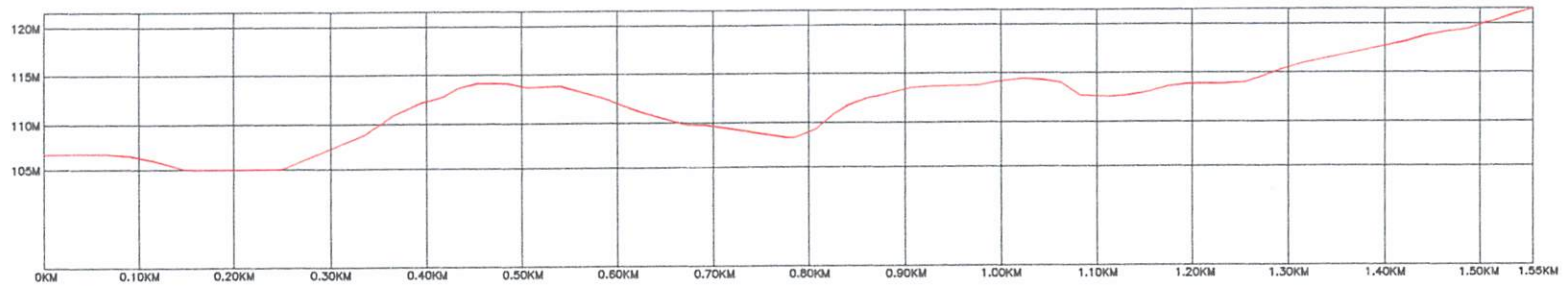
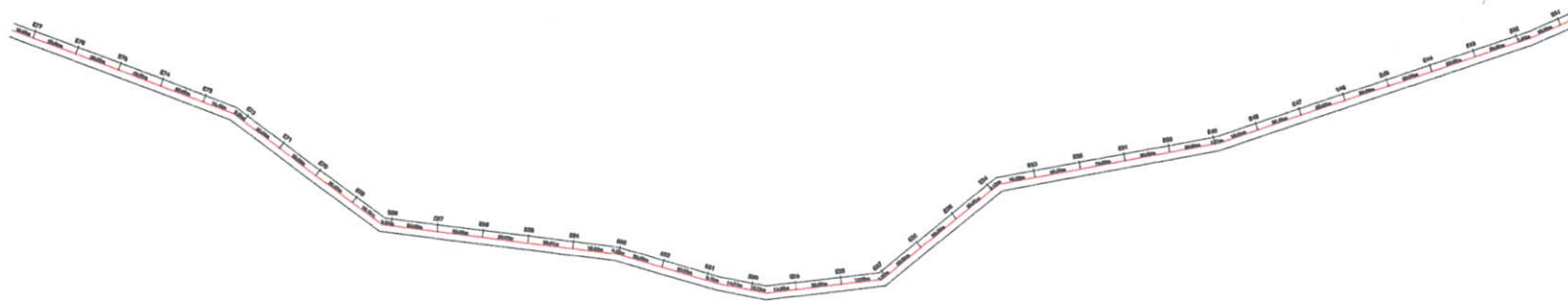

ESTAQUEAMENTO E PERFIL
SEM ESCALA

Oliver Tom
APROVO O PRESENTE
PROJETO BASICO EM
1 1

PROPRIETÁRIO:
PREFEITURA MUNICIPAL DE ESPERANTINÓPOLIS/MA

PROJETO:
PAVIMENTAÇÃO ASFÁLTICA NO MUNICÍPIO DE
ESPERANTINÓPOLIS/MA

TÍTULO:
ESTAQUEAMENTO E PERFIL

ESCALA:
INDICADA

DATA:
FEV/2024



PRANCHA: 07/08

FRANKNILVA VIEIRA MATOS
SILVA:66080785
253
Assinado de forma digital por FRANKNILVA VIEIRA MATOS
SILVA:66080785253

RUA PROJETADA
ESTACA 0 ATÉ 6 + 10,0M

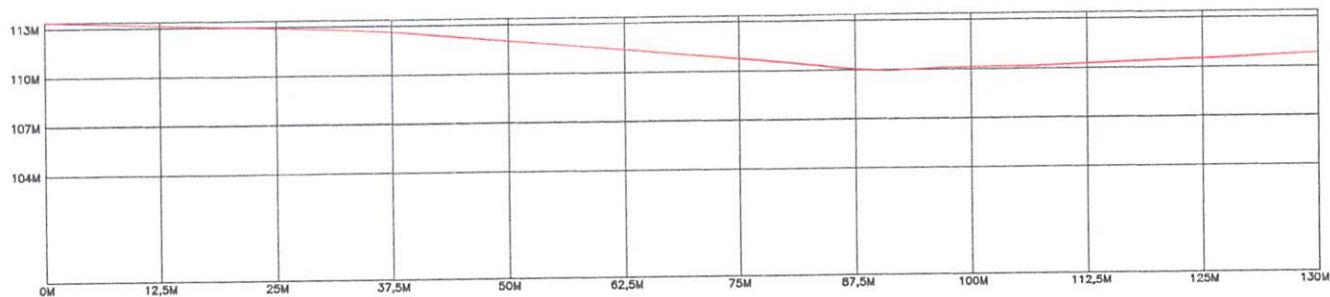
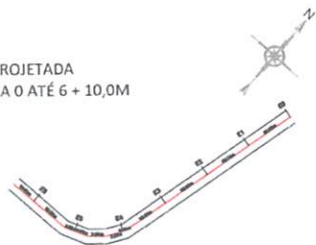

○ ESTAQUEAMENTO E PERFIL
SEM ESCALA

Matos
**APROVO O PRESENTE
 PROJETO BASICO EM**

PROPRIETÁRIO:
PREFEITURA MUNICIPAL DE ESPERANTINÓPOLIS/MA

PROJETO:
PAVIMENTAÇÃO ASFÁLTICA NO MUNICÍPIO DE
ESPERANTINÓPOLIS/MA

TÍTULO:
ESTAQUEAMENTO E PERFIL

ESCALA:
INDICADA

DATA:
FEV/2024



PRANCHA: 08/08

FRANKNILVA VIEIRA MATOS
SILVA:66080185253
 Assinado de forma digital por
FRANKNILVA VIEIRA MATOS
SILVA:66080185253



Anotação de Responsabilidade Técnica - ART
Lei nº 6.496, de 7 de dezembro de 1977

CREA-MA

ART OBRA / SERVIÇO
Nº MA20240764853

Conselho Regional de Engenharia e Agronomia do Estado do Maranhão

INICIAL

1. Responsável Técnico

FRANKNILVA VIEIRA DA SILVA MATOS

Título profissional: ENGENHEIRA CIVIL

RNP: 1103934279

Registro: 1103934279MA

2. Dados do Contrato

Contratante: PREFEITURA MUNICIPAL DE ESPERANTINÓPOLIS-MA

RUA GETULIO VARGAS

Complemento:

Cidade: ESPERANTINÓPOLIS

Bairro: CENTRO

UF: MA

CPF/CNPJ: 06.376.669/0001-69

Nº: 435

CEP: 65750000

Contrato: Não especificado

Valor: R\$ 1.443.214,00

Ação Institucional: Outros

Celebrado em:

Tipo de contratante: Pessoa Juridica de Direito Público

3. Dados da Obra/Serviço

RUA POVOADO SUMAÚMA

Complemento:

Cidade: ESPERANTINÓPOLIS

Data de Início: 05/02/2024

Finalidade: SEM DEFINIÇÃO

Proprietário: PREFEITURA MUNICIPAL DE ESPERANTINÓPOLIS-MA

Bairro: ZONA RURAL

UF: MA

Previsão de término: 22/04/2024

Código: Não Especificado

Nº: S/N

CEP: 65750000

Coordenadas Geográficas: -4.875871, -44.881823

CPF/CNPJ: 06.376.669/0001-69

4. Atividade Técnica

	Quantidade	Unidade
14 - Elaboração		
80 - Projeto > AGRIMENSURA > TERRAPLENAGEM > #36.10.2 - DE VOLUME/ÁREA DE ATERROS - TERRAPLENAGEM	3.763,20	m ²
35 - Elaboração de orçamento > GEOTECNIA E GEOLOGIA DA ENGENHARIA > OBRAS DE TERRA > DE OBRAS DE TERRA > #3.3.1.9 - TERRAPLENAGEM	3.763,20	m ³
80 - Projeto > TRANSPORTES > INFRAESTRUTURA URBANA > DE PAVIMENTAÇÃO > #4.2.1.2 - ASFÁLTICA PARA VIAS URBANAS	9.240,00	m ²
35 - Elaboração de orçamento > TRANSPORTES > INFRAESTRUTURA URBANA > DE PAVIMENTAÇÃO > #4.2.1.2 - ASFÁLTICA PARA VIAS URBANAS	9.240,00	m ²
80 - Projeto > OBRAS HIDRÁULICAS E RECURSOS HÍDRICOS > SISTEMAS DE DRENAGEM PARA OBRAS CIVIS > DE SISTEMAS DE DRENAGEM PARA OBRAS CIVIS > #5.3.1.7 - MEIO-FIO	3.354,00	m
80 - Projeto > OBRAS HIDRÁULICAS E RECURSOS HÍDRICOS > SISTEMAS DE DRENAGEM PARA OBRAS CIVIS > DE SISTEMAS DE DRENAGEM PARA OBRAS CIVIS > #5.3.1.8 - SARJETA	3.354,00	m
35 - Elaboração de orçamento > OBRAS HIDRÁULICAS E RECURSOS HÍDRICOS > SISTEMAS DE DRENAGEM PARA OBRAS CIVIS > DE SISTEMAS DE DRENAGEM PARA OBRAS CIVIS > #5.3.1.7 - MEIO-FIO	3.354,00	m
35 - Elaboração de orçamento > OBRAS HIDRÁULICAS E RECURSOS HÍDRICOS > SISTEMAS DE DRENAGEM PARA OBRAS CIVIS > DE SISTEMAS DE DRENAGEM PARA OBRAS CIVIS > #5.3.1.8 - SARJETA	3.354,00	m
80 - Projeto > TRANSPORTES > SINALIZAÇÃO > DE SINALIZAÇÃO > #4.9.1.1 - URBANA	3.360,00	m
35 - Elaboração de orçamento > TRANSPORTES > SINALIZAÇÃO > DE SINALIZAÇÃO > #4.9.1.1 - URBANA	3.360,00	m
80 - Projeto > CONSTRUÇÃO CIVIL > EDIFICAÇÕES > DE ACESSIBILIDADE DE EDIFICAÇÃO > #1.1.3.4 - PARA FINS DIVERSOS	6,00	un
35 - Elaboração de orçamento > CONSTRUÇÃO CIVIL > EDIFICAÇÕES > DE ACESSIBILIDADE DE EDIFICAÇÃO > #1.1.3.4 - PARA FINS DIVERSOS	6,00	un

Após a conclusão das atividades técnicas o profissional deve proceder a baixa desta ART

5. Observações

POJETO E ORÇAMENTO DOS SERVIÇOS DE PAVIMENTAÇÃO ASFÁLTICA EM ESTRADAS VICINAIS NO MUNICÍPIO DE ESPERANTINÓPOLIS/MA. CONVÊNIO Nº 955437/2023.

6. Declarações

- Declaro que estou cumprindo as regras de acessibilidade previstas nas normas técnicas da ABNT, na legislação específica e no decreto n. 5296/2004.

- Cláusula Compromissória: Qualquer conflito ou litígio originado do presente contrato, bem como sua interpretação ou execução, será resolvido por arbitragem, de acordo com a Lei no. 9.307, de 23 de setembro de 1996, por meio do Centro de Mediação e Arbitragem - CMA vinculado ao Crea-MA,

A autenticidade desta ART pode ser verificada em: <https://crea-ma.sitac.com.br/publico/>, com a chave: 864zZ
Impresso em: 23/04/2024 às 08:20:36 por: . ip: 177.156.233.128

www.creama.org.br
Tel: (98) 2106-8300

atendimento@creama.org.br
Fax: (98) 2106-8303





Anotação de Responsabilidade Técnica - ART
Lei nº 6.496, de 7 de dezembro de 1977

CREA-MA

ART OBRA / SERVIÇO
Nº MA20240764853

Conselho Regional de Engenharia e Agronomia do Estado do Maranhão

INICIAL

nos termos do respectivo regulamento de arbitragem que, expressamente, as partes declaram concordar.

7. Entidade de Classe _____
SEM INDICAÇÃO DE ENTIDADE DE CLASSE

8. Assinaturas _____
Declaro serem verdadeiras as informações acima

_____ de _____ de _____
Local data

9. Informações _____

10. Valor _____

Valor da ART: R\$ 262,55 Registrada em: 22/04/2024 Valor pago: R\$ 262,55 Nosso Número: 8305462358

FRANKNILVA VIEIRA MATOS SILVA:66080185253 Assinado de forma digital por FRANKNILVA VIEIRA MATOS SILVA:66080185253

FRANKNILVA VIEIRA DA SILVA MATOS - CPF: 660.801.852-53

ALLUISIO CARNEIRO FILHO:25719505334 Assinado de forma digital por ALLUISIO CARNEIRO FILHO:25719505334

PREFEITURA MUNICIPAL DE ESPERANTINÓPOLIS-MA - CNPJ: 06.376.669/0001-69

A autenticidade desta ART pode ser verificada em: <https://crea-ma.sitac.com.br/publica/>, com a chave: 864zZ
Impresso em: 23/04/2024 às 08:20:37 por: , ip: 177.156.233.128

www.creama.org.br
Tel: (98) 2106-8300

atendimento@creama.org.br
Fax: (98) 2106-8303





CREA-MA

Conselho Regional de Engenharia e Agronomia do Estado do Maranhão

CNPJ: 06.062.038/0001-75

Avenida dos Holandeses, Quadra 35,
Lote 8, Calhau, São Luis/MA
CEP: 65071-380
Tel: + 55 (98) 2106-8300

COBRANÇA DE A.R.T.

Pagador
PREFEITURA MUNICIPAL DE ESPERANTINOPOLIS-MA
CPF/CNPJ
06.376.669/0001-69
Endereço
RUA GETULIO VARGAS, 435
CENTRO - ESPERANTINÓPOLIS - MA - 65750000

Representação numérica:

Agência / Código Beneficiário 0027 / 052261-9	Número do Documento 14000008305462358-6	Data Emissão 22/04/2024	Data Vencimento 02/05/2024
Parcela 1/1	Valor do Documento R\$ 262,55		

Detalhes da Cobrança

ART - ANOTAÇÃO DE RESPONSABILIDADE TÉCNICA

MA20240764853 R\$ 262,55

RECIBO DO PAGADOR

Autenticação Mecânica



Banco 104-0

Indisponível

Local de Pagamento						Vencimento	
PREFERENCIALMENTE NAS CASAS LOTÉRICAS ATÉ O VALOR LIMITE						02/05/2024	
Beneficiário						Agência / Código Beneficiário	
CREA-MA - Conselho Regional de Engenharia e Agronomia do Estado do Maranhão						0027 / 052261-9	
Data Documento	Documento	Est. / Cte. / Loc.	Moeda	Data Processamento	Nosso Número		
22/04/2024	8305462358	MA / DM	R\$	23/04/2024	14000008305462358-6		
Uso do Documento	Carteira	Espe. de Moeda	Quantidade Moeda	Valor Moeda	(-) Valor do Documento		
	RG	R\$		X	262,55		
Instruções (Texto de responsabilidade do beneficiário)						(-) Desconto	
PREFERENCIALMENTE NAS CASAS LOTÉRICAS ATÉ O VALOR LIMITE. NÃO RECEBER APÓS O VENCIMENTO						(-) Outras Deduções / Abatimento	
REFERENTE À COBRANÇA DE A.R.T.						(+/-) Mora / Multa / Juros	
Unidade Beneficiada						(+/-) Outros Acréscimos	
CREA-MA - Conselho Regional de Engenharia e Agronomia do Estado do Maranhão						(-) Valor Cobrado	
06.062.038/0001-75							
Avenida dos Holandeses, Quadra 35, Lote 8, Calhau, São Luis/MA							
Pagador							
PREFEITURA MUNICIPAL DE ESPERANTINOPOLIS-MA / Contratante: PREFEITURA MUNICIPAL DE ESPERANTINÓPOLIS-MA							
06.376.669/0001-69							
RUA GETULIO VARGAS, 435							
CENTRO - ESPERANTINÓPOLIS - MA - 65750000							

Código de Baixa

Código de Barras

Autenticação Mecânica

FICHA DE COMPENSAÇÃO