



ESTADO DO MARANHÃO  
MUNICÍPIO DE ESPERANTINÓPOLIS

SECRETARIA MUNICIPAL DE OBRAS, HABITAÇÃO E TRANSPORTE  
CNPJ: 06.376.669/0001-69



## PROJETO BASICO

**OBJETO: contratação de empresa de engenharia para execução dos serviços de Pavimentação Asfáltica no município de Esperantinópolis/MA, com recursos provenientes do CONTRATO DE REPASSE N° 902757/2020/MDR/CAIXA.**



Usuário: ALUISIO CARNEIRO FILHO  
CPF: 257.195.053-34

Sair do Sistema  
20/10/2021 16:54 - v.3.7.6-b3808820

Cadastramento	Programas	Propostas	Execução
Inf. Gerenciais	Cadastros	Acomp. e Fiscalização	Prestação de Contas
Administração	TCE	Verificação de Regularidade	

## Projeto Básico / Termo de Referência

53000 - MINISTERIO DO DESENVOLVIMENTO REGIONAL

: Convênio 902757/2020

## DOCUMENTOS ORÇAMENTÁRIOS

06.376.669/0001-69 - MUNICIPIO DE ESPERANTINOPOLIS

Voltar

Versão:

**Dados Básicos**   Anexos   Responsável Técnico   Documentação Complementar   QCI   PO/CFF   LAE   SPA   Quadro Resumo

Número da Proposta: 13214/2020	Número do Contrato de Repasse: 902757/2020
Programa: 5300020200044 - SMDRU/MDR - 2217 Apoio a Projetos de Desenvolvimento Sustentável Local Integrado - PROPONENTE ESPECÍFICO (RP9)	
Objeto: Pavimentação Asfáltica no município de Esperantinópolis/MA	Proponente: MUNICIPIO DE ESPERANTINOPOLIS
Valor Global: R\$ 961.019,00	Repasse: R\$ 960.019,00
Mandatária: CAIXA ECONOMICA FEDERAL	Contrapartida: R\$ 1.000,00
Apelido do Empreendimento: *	Situação dos Documentos Orçamentários:
<input type="text" value="Pavimentação Asfáltica"/>	SPA Concluída Automaticamente pelo Sistema
	UF: MA
	Percentual Mínimo Contrapartida: 0,1%

29:33

Acesso à Informação



**Usuário:** ALUISIO CARNEIRO FILHO  
**CPF:** 257.195.053-34

Sair do Sistema  
 20/10/2021 16:54 - v.3.7.6-b3808820

Cadastramento	Programas	Propostas
Execução	Inf. Gerenciais	Cadastros
Acomp. e Fiscalização	Prestação de Contas	Administração
TCE	Verificação de Regularidade	

Projeto Básico / Termo de Referência

53000 - MINISTERIO DO DESENVOLVIMENTO REGIONAL

; Convênio 902757/2020

**DOCUMENTOS ORÇAMENTÁRIOS**

06.376.669/0001-69 - MUNICIPIO DE ESPERANTINOPOLIS

Voltar

Versão: 1

**Dados Básicos**   Anexos   Responsável Técnico   Documentação Complementar   QCI   PO/CFE

LAE   SPA   **Quadro Resumo**

**Síntese do Projeto Aprovado****1. Identificação**

Programa

5300020200044 - SMDRU/MDR - 2217 Apoio a Projetos de Desenvolvimento Sustentável Local Integrado - PROPONENTE ESPECÍFICO (RP9)

Objeto

Pavimentação Asfáltica no município de Esperantinópolis/MA

Ação Orçamentária

22177K66

Programa de Trabalho

Município do Proponente

ESPERANTINOPOLIS

Código IBGE do Município

2104008

UF do Proponente

MA

**2. Dados do Contrato de Repasse**

Número da Proposta

13214/2020

Número do Contrato de Repasse

902757/2020

Data de Assinatura

07/10/2020

Valor Global

R\$ 961.019,00

Repasse

R\$ 960.019,00

Contrapartida

R\$ 1.000,00

Prazo de Execução

6 meses

**3. Participantes**

Participante	Natureza Jurídica	Razão Social	Responsável	Telefone	E-mail
Proponente	Administração Pública Municipal	06.376.669/0001-69 - MUNICIPIO DE ESPERANTINOPOLIS	257.195.053-34 - ALUISIO CARNEIRO FILHO	(99)98806-7956	acarneirofilho@hotmail.com
Concedente	-	53000 - MINISTERIO DO DESENVOLVIMENTO REGIONAL	413.011.294-53 - ROGERIO SIMONETTI MARINHO	(21)94652-553	rbieler@farbitec.com

**4. Quadro de Composição de Investimento**

No. Meta/Submeta	Item Investimento	Descrição da Meta/Submeta	Regime de Execução Proposto	Frete de Obra	Qtd.	Und.	Repasse	Contrapar
1	— Pavimentação	PAVIMENTAÇÃO ASFÁLTICA			11.360,10	M2	R\$ 960.019,00	R\$ 1.00
1.1		PAVIMENTAÇÃO ASFÁLTICA NO MUNICÍPIO DE ESPERANTINÓPOLIS/MA	Empreitada por Preço Global	RUA 01 RUA 02 RUA 03 E RUA 04			R\$ 960.019,00	R\$ 1.00
<b>Total Geral</b>							<b>R\$ 960.019,00</b>	<b>R\$ 1.00</b>
<b>Diferença do Valor Orçado (Proposta)</b>							<b>R\$ 0,00</b>	<b>R\$</b>

**5. Cronograma Físico Financeiro do Projeto****Visão de Parcelas por Meta**

No. da Meta	Descrição da Meta	Preço Total	No. da Parcela	Parcela	Percentual Parcela	Percentual Acumulado	Valor Acumulado
1	PAVIMENTAÇÃO ASFÁLTICA	R\$ 961.019,00	—				
			1	FEV/2022	15,77%	15,77%	R\$ 151.557,33
			2	MAR/2022	17,21%	32,98%	R\$ 316.923,70
			3	ABR/2022	22,55%	55,52%	R\$ 533.597,58
			4	MAI/2022	16,29%	71,82%	R\$ 690.166,08
			5	JUN/2022	18,12%	89,94%	R\$ 864.335,72
			6	JUL/2022	10,06%	100,00%	R\$ 961.019,00

**Cronograma Físico Financeiro**

No. da Parcela	Parcela		Percentual Parcela	Percentual Acumulado	Valor Acumulado
1	FEV/2022	Investimento	15,77%	15,77%	R\$ 151.557,33
		Repasse	15,75%	15,75%	R\$ 151.399,63
		Contrapartida	0,02%	0,02%	R\$ 157,70
		Outros	0,00%	0,00%	R\$ 0,00
2	MAR/2022	Investimento	17,21%	32,98%	R\$ 316.923,70
		Repasse	17,19%	32,94%	R\$ 316.593,92
		Contrapartida	0,02%	0,03%	R\$ 329,78
		Outros	0,00%	0,00%	R\$ 0,00
3	ABR/2022	Investimento	22,55%	55,52%	R\$ 533.597,58
		Repasse	22,52%	55,47%	R\$ 533.042,34
		Contrapartida	0,02%	0,06%	R\$ 555,24
		Outros	0,00%	0,00%	R\$ 0,00
4	MAI/2022	Investimento	16,29%	71,82%	R\$ 690.166,08
		Repasse	16,27%	71,74%	R\$ 689.447,92
		Contrapartida	0,02%	0,07%	R\$ 718,16
		Outros	0,00%	0,00%	R\$ 0,00
5	JUN/2022	Investimento	18,12%	89,94%	R\$ 864.335,72
		Repasse	18,10%	89,85%	R\$ 863.436,32
		Contrapartida	0,02%	0,09%	R\$ 899,40
		Outros	0,00%	0,00%	R\$ 0,00
6	JUL/2022	Investimento	10,06%	100,00%	R\$ 961.019,00
		Repasse	10,05%	99,90%	R\$ 960.019,00
		Contrapartida	0,01%	0,10%	R\$ 1.000,00
		Outros	0,00%	0,00%	R\$ 0,00

**6. Enquadramento da proposta de Intervenção**

Há compatibilidade entre a Documentação Técnica apresentada e as condições específicas definidas para o Programa? Sim

**7. Complementariedade com Outras Ações**

A funcionalidade plena da proposta independe de outros projetos/ações não custeadas pelo presente CR/TC? Sim

Caso negativo, descrever as indefinições e/ou condicionantes e o prazo para execução.

**8. Situação do Licenciamento Ambiental**

Órgão emissor	Data emissão	Válido até	Manifesto Ambiental	Meta
SEMA	26/05/2021	26/05/2023	Dispensa	1-PAVIMENTAÇÃO ASFÁLTICA

**9. Responsáveis Técnicos**

**Responsáveis Técnicos de Engenharia/Arquitetura**

CPF	Nome	Atividade	CREA/CAU	ART/RRT	Data de Emissão
660.801.852-53	FRANKNILVA VIEIRA DA SILVA MATOS	Engenharia	1103934279	MA20210449402	30/08/2021

**Responsáveis Técnicos de Trabalho Social**

CPF	Nome	Atividade	Formação	Órgão do Responsável
Nenhum registro encontrado.				

**10. Conclusão de Laudos**

De acordo com o Laudo de Análise de Engenharia(LAE), o empreendimento proposto é **Viável**

Justificativa:

Os apontamentos foram atendidos pelo tomador. Houve redução da RUA 01, compensada com a ampliação da RUA 03. Considerando que a ampliação compreende aproximadamente 10% de toda a extensão, prolongando rua já vistoriada, não houve necessidade de nova vistoria.

**CONTRATO DE REPASSE Nº 902757/2020/MDR/CAIXA****CONTRATO DE REPASSE QUE ENTRE SI  
CELEBRAM A UNIÃO FEDERAL, POR  
INTERMÉDIO DO MINISTERIO DO  
DESENVOLVIMENTO REGIONAL,  
REPRESENTADO(A) PELA CAIXA ECONÔMICA  
FEDERAL, E O(A) MUNICÍPIO DE  
ESPERANTINÓPOLIS, OBJETIVANDO A  
EXECUÇÃO DE AÇÕES RELATIVAS AO  
DESENVOLVIMENTO REGIONAL, TERRITORIAL E  
URBANO.**

Por este Instrumento Particular, as partes abaixo nominadas e qualificadas têm, entre si, justo e acordado o Contrato de Repasse de recursos orçamentários da União, em conformidade com este Contrato de Repasse e com a seguinte regulamentação: Decreto nº 93.872, de 23 de dezembro de 1986, e suas alterações, Decreto nº 6.170, de 25 de julho de 2007, e suas alterações, Portaria Interministerial MPDG/MF/CGU nº 424, de 30 de dezembro de 2016 e suas alterações, Instrução Normativa MPDG Nº 02, de 24 de janeiro de 2013 e suas alterações, Lei de Diretrizes Orçamentárias vigente, Diretrizes Operacionais do Gestor do Programa para o exercício, Contrato de Prestação de Serviços (CPS) firmado entre o Gestor do Programa e a Caixa Econômica Federal e demais normas que regulamentam a espécie, as quais os contratantes se sujeitam, desde já, na forma ajustada a seguir:

**SIGNATÁRIOS**

I – CONTRATANTE – A União Federal, por intermédio do Gestor do Programa MINISTERIO DO DESENVOLVIMENTO REGIONAL, representada pela Caixa Econômica Federal, instituição financeira sob a forma de empresa pública, dotada de personalidade jurídica de direito privado, criada pelo Decreto-Lei nº 759, de 12 de agosto de 1969 e constituída pelo Decreto nº 66.303, de 6 de março de 1970, regendo-se pelo Estatuto Social aprovado na Assembleia Geral de 19 de janeiro de 2018, em conformidade com o Decreto nº 8.945, de 27 de dezembro de 2016, e suas alterações, com sede no Setor Bancário Sul, Quadra 04, Lote 3/4, Brasília-DF, inscrita no CNPJ-MF sob o nº 00.360.305/0001-04, na qualidade de Mandatária da União, nos termos dos instrumentos supracitados, neste ato representada por REGINA CÉLIA BARBOSA RIBEIRO, CPF nº 483.501.413-87, residente e domiciliado(a) em Rua 3 - Quadra C - Casa 36 - Residencial Araras - Cohama, conforme procuração lavrada em notas do 2º Tabelião de Notas e Protestos - Brasília - Distrito Federal, no livro 3401-P, fls 114, em 07.10.2019 e substabelecimento lavrado em notas do 2º Tabelião de Notas e Protestos - Brasília - Distrito Federal, no livro 3407-P, fls. 200, em 07.11.2019, doravante denominada simplesmente CONTRATANTE.

II – CONTRATADO – MUNICÍPIO DE ESPERANTINÓPOLIS, inscrito no CNPJ-MF sob o 06.376.669/0001-69, neste ato representado pelo respectivo Prefeito Municipal, Senhor ALUISIO CARNEIRO FILHO, CPF nº 257.195.053-34, residente e domiciliado(a) em RUA ANTONIO LEAL ARRAIS S/N VL SANTA TEREZINHA. ESPERANTINOPOLIS/MA, doravante denominado(a) simplesmente CONTRATADO.

**CONDIÇÕES GERAIS****I - OBJETO DO CONTRATO DE REPASSE**

Pavimentação asfáltica no município de Esperantinópolis/MA.

**II – MUNICÍPIO(S) BENEFICIÁRIO(S)**



## Contrato de Repasse

Esperantinópolis - MA.

### III - CONTRATAÇÃO SOB LIMINAR

Não       Sim

Apenas no caso de contratação sob liminar, aplica-se a Cláusula Décima Sétima desse Contrato de Repasse – Condições Gerais.

### IV – CONTRATAÇÃO SOB CONDIÇÃO SUSPENSIVA

Não       Sim

Documentação: Área de Intervenção, Técnica de Engenharia e Licença Ambiental.

Prazo final para entrega da documentação pelo CONTRATADO: 30/10/2021.

Prazo final para análise pela CAIXA após apresentação da documentação: 30/11/2021.

### V - DESCRIÇÃO FINANCEIRA E ORÇAMENTÁRIA

Recursos do Repasse da União R\$ 960.019,00 (novecentos e sessenta mil e dezenove reais).

Recursos da Contrapartida aportada pelo CONTRATADO E/OU UNIDADE EXECUTORA R\$ 1.000,00 (mil reais).

Valor de Investimento (Repasse + Contrapartida) R\$ 961.019,00 (novecentos e sessenta e um mil e dezenove reais).

Nota de Empenho nº 2020NE801403, emitida em 29/07/2020, no valor de R\$ 960.019,00 (novecentos e sessenta mil e dezenove reais), Unidade Gestora 175004, Gestão 00001.

Programa de Trabalho: 1524422177K660001.

Natureza da Despesa: 444042.

Conta Vinculada do CONTRATADO: agência nº 0767, conta nº 006.00647275-3.

### VI - PRAZOS

Data da Assinatura do Contrato de Repasse: 07/10/2020.

Término da Vigência Contratual: 31 de Outubro de 2022.

Prestação de Contas: até 60 dias após o término da vigência contratual ou conclusão da execução do objeto, o que ocorrer primeiro.

Arquivamento: 10 anos contados da apresentação da prestação de contas pelo CONTRATADO e/ou UNIDADE EXECUTORA e encerramento da operação do CR; ou da Tomada de Contas Especial, após julgamento das contas pelo TCU; ou após decorrido o prazo legal de guarda, o que ocorrer por último.

### VII - FORO

Justiça Federal, Seção Judiciária do Estado de Maranhão.

### VIII - ENDEREÇOS

Endereço para entrega de correspondências ao CONTRATADO: RUA GETULIO VARGAS - 432 - CENTRO - CEP 00657-500 - Esperantinópolis - MA.

Endereço para entrega de correspondências à CONTRATANTE: Rua Inácio Mourão Rangel, Quadra L, Nº 215, Andar Térreo - Loteamento Jaracaty, Bairro Renascença II – São Luis/MA – CEP 65075-697.

### ENDEREÇOS ELETRÔNICOS:

Endereço eletrônico do CONTRATADO: jiolima06@yahoo.com.br; acarneirofilho@hotmail.com;

jbatista\_junior@hotmail.com; abneiasmuniz@gmail.com; franknilva@gmail.com.

Endereço eletrônico da CONTRATANTE: gigovsl@caixa.gov.br.

Pelo presente instrumento, as partes nominadas no Contrato de Repasse, pactuam as cláusulas a seguir:

## CLÁUSULA PRIMEIRA – DO PLANO DE TRABALHO E DA CONDIÇÃO SUSPENSIVA

SAC CAIXA: 0800 726 0101 (informações, reclamações, sugestões e elogios)  
Para pessoas com deficiência auditiva ou de fala: 0800 726 2492  
Ouvidoria: 0800 725 7474  
caixa.gov.br



1 – O Plano de Trabalho aprovado no Sistema de Gestão de Convênios e Contratos de Repasse (PLATAFORMA+BRASIL) é parte integrante do presente Contrato de Repasse, independente de transcrição.

1.1 – A eficácia deste Instrumento está condicionada à apresentação pelo CONTRATADO e/ou UNIDADE EXECUTORA de toda a documentação relacionada no item IV das Condições Gerais deste Contrato, bem como à análise favorável pela CONTRATANTE, dentro dos prazos estabelecidos no mesmo item.

1.1.1 - O CONTRATADO E/OU UNIDADE EXECUTORA, desde já e por este Instrumento, reconhece e dá sua anuência que o não atendimento das exigências no prazo fixado ou a não aprovação da documentação pela CONTRATANTE implicará a:

- a) Extinção do presente Contrato de Repasse independente de notificação, quando não houver liberação de recursos de repasse;
- b) Rescisão imediata do presente Contrato de Repasse, com o ressarcimento de eventuais despesas para elaboração do projeto básico ou termo de referência custeadas com recursos do instrumento.

## CLÁUSULA SEGUNDA – DAS OBRIGAÇÕES

2 – Como forma mútua de cooperação na execução do objeto do Contrato de Repasse, são obrigações das partes:

### 2.1 – DA CONTRATANTE

- I. Analisar e aceitar a documentação técnica, institucional e jurídica das propostas selecionadas;
- II. Celebrar o Contrato de Repasse, após atendimento dos requisitos pelo CONTRATADO e/ou UNIDADE EXECUTORA, e publicar seu extrato, no Diário Oficial da União (DOU), e respectivas alterações, se for o caso;
- III. Acompanhar e atestar a execução físico-financeira do objeto previsto no Plano de Trabalho, com os correspondentes registros nos sistemas da União, utilizando-se para tanto dos recursos humanos e tecnológicos da CONTRATANTE;
- IV. Transferir ao CONTRATADO e/ou UNIDADE EXECUTORA os recursos financeiros, na forma do cronograma de desembolso aprovado, observado o disposto na Cláusula Quinta deste Instrumento;
- V. Comunicar a assinatura e liberação de recursos ao Poder Legislativo na forma disposta na legislação;
- VI. Monitorar e acompanhar a conformidade física e financeira durante a execução do presente instrumento;
- VII. Analisar eventuais solicitações de reprogramação dos Projetos Técnicos ou Termos de Referência, submetendo-as, quando for o caso, ao Gestor do Programa, mediante o pagamento de taxa de reanálise;
- VIII. Verificar a realização do procedimento licitatório pelo CONTRATADO, atendo-se à documentação no que tange: a contemporaneidade do certame, aos preços do licitante vencedor e sua compatibilidade com os preços de referência, ao respectivo enquadramento do objeto ajustado com o efetivamente licitado, ao fornecimento de declaração expressa firmada por representante legal do CONTRATADO e/ou UNIDADE EXECUTORA atestando o atendimento às disposições legais aplicáveis, ou registro na PLATAFORMA+BRASIL que a substitua;
- IX. Aferir a execução do objeto pactuado, conforme pactuado no Plano de Trabalho, por meio da verificação da compatibilidade entre estes e o efetivamente executado, assim como verificar a regular aplicação das parcelas de recursos, de acordo com o disposto na Cláusula Quinta;
- X. Verificar a existência da Anotação de Responsabilidade Técnica – ART, Registro de Responsabilidade Técnica – RRT ou, quando aplicável, Termo de Responsabilidade Técnica - TRT, quando se tratar de obras e serviços de engenharia;
- XI. Designar, em 10 dias contados da assinatura do instrumento, os servidores ou empregados responsáveis pelo seu acompanhamento;
- XII. Divulgar em sítio eletrônico institucional as informações referentes a valores devolvidos, bem como a causa da devolução, nos casos de não execução total do objeto pactuado, extinção ou rescisão do instrumento;

- XIII. Fornecer, quando requisitadas pelos órgãos de controle externo e nos limites de sua competência específica, informações relativas ao Contrato de Repasse independente de autorização judicial;
- XIV. Notificar previamente o CONTRATADO a inscrição como inadimplente na PLATAFORMA+BRASIL, quando detectadas impropriedades ou irregularidades no acompanhamento da execução do objeto do instrumento, devendo ser incluída no aviso a respectiva Secretaria da Fazenda ou secretaria similar, e o Poder Legislativo do órgão responsável pelo instrumento;
- XV. Receber e analisar a prestação de contas encaminhada pelo CONTRATADO e/ou UNIDADE EXECUTORA, bem como notificá-lo quando da não apresentação da Prestação de Contas no prazo fixado, e/ou quando constatada a má aplicação dos recursos, instaurando, se for o caso, a correspondente Tomada de Contas Especial;
- XVI. Efetuar a devolução imediata dos saldos remanescentes da conta vinculada ao instrumento para a conta única do Tesouro Nacional, nos casos aplicáveis;
- XVII. Ter a prerrogativa de assumir ou transferir a responsabilidade pela execução do objeto, no caso de paralisação ou de ocorrência de fato relevante, de modo a evitar sua descontinuidade;
- XVIII. Realizar tempestivamente na PLATAFORMA+BRASIL os atos e os procedimentos relativos ao acompanhamento da execução do objeto, registrando aqueles que por sua natureza não possam ser realizados nesse Sistema, mantendo-o atualizado;
- XIX. Quando da conclusão, denúncia, rescisão ou extinção do presente instrumento, providenciar o cancelamento dos saldos de empenho no prazo máximo de 60 (sessenta) dias.

## 2.2 – DO CONTRATADO

- I. Consignar no Orçamento do exercício corrente ou, em lei que autorize sua inclusão, os recursos necessários para executar o objeto do Contrato de Repasse e, no caso de investimento que extrapole o exercício, consignar no Plano Plurianual os recursos para atender às despesas em exercícios futuros que, anualmente constarão do seu Orçamento;
- II. Observar as condições para recebimento de recursos da União e para inscrição em restos a pagar estabelecidas pela Lei Complementar nº 101, de 04 de maio de 2000;
- III. Comprometer-se, nos casos em que couber a instituição da contribuição de melhoria, nos termos do Código Tributário Nacional, a não efetuar cobrança que resulte em montante superior à contrapartida aportada ao Contrato de Repasse;
- IV. Definir o regime de execução do objeto do Contrato de Repasse como indireto;
- V. Elaborar os projetos técnicos relacionados ao objeto pactuado e apresentar toda documentação jurídica, técnica e institucional necessária à celebração do Contrato de Repasse, de acordo com os normativos do programa, bem como apresentar documentos de titularidade dominial da área de intervenção, licenças e aprovações de projetos emitidos pelo órgão ambiental competente e concessionárias de serviços públicos, conforme o caso, nos termos da legislação aplicável;
- VI. Executar e fiscalizar os trabalhos necessários à consecução do objeto pactuado no Contrato de Repasse, observando prazos e custos, designando profissional habilitado e com experiência necessária ao acompanhamento e controle das obras e serviços com a respectiva ART, RRT ou, quando aplicável, TRT da prestação de serviços de fiscalização a serem realizados;
- VII. Apresentar à CONTRATANTE declaração de capacidade técnica, indicando o servidor ou servidores que acompanharão a obra ou serviço de engenharia;
- VIII. Apresentar declaração expressa atestando que possui setor específico com atribuições definidas para gestão, celebração, execução e prestação de contas dos instrumentos celebrados com a União, com lotação de, no mínimo, um servidor ou empregado público efetivo e quando não possuir setor específico para essa função, poderá atribuir as competências a setor já existente na sua estrutura administrativa, desde que tal setor conte com a lotação de, no mínimo, um servidor ou empregado público efetivo (PORTARIA INTERMINISTERIAL Nº 114, DE 7 DE MAIO DE 2018).
- IX. Assegurar, na sua integralidade, a qualidade técnica dos projetos e da execução dos produtos e serviços contratados, em conformidade com as normas brasileiras e os normativos dos programas, ações e atividades, determinando a correção de vícios que possam comprometer a fruição do benefício pela população beneficiária, quando detectados pela CONTRATANTE ou pelos órgãos de controle;
- X. Selecionar as áreas de intervenção e os beneficiários finais em conformidade com as diretrizes estabelecidas pelo Gestor do Programa, podendo estabelecer outras que busquem refletir situações de vulnerabilidade econômica e social, informando à CONTRATANTE sempre que houver alterações;

- XI. Realizar o processo licitatório, sob sua inteira responsabilidade, assegurando a correção dos procedimentos legais, a suficiência do projeto básico ou do termo de referência, da planilha orçamentária discriminativa do percentual de Encargos Sociais Bonificação e Despesas Indiretas (BDI) utilizados, cada qual com o respectivo detalhamento de sua composição, por item de orçamento ou conjunto deles, além da disponibilização da contrapartida, quando for o caso;
- XII. Apresentar declaração expressa firmada por representante legal do CONTRATADO e/ou UNIDADE EXECUTORA, ou registro na PLATAFORMA+BRASIL que a substitua, atestando o atendimento das disposições legais aplicáveis ao procedimento licitatório;
- XIII. Exercer, na qualidade de contratante, a fiscalização sobre o CTEF – Contrato de Execução e Fornecimento de Obras ou Serviços ou Equipamentos;
- XIV. Estimular a participação dos beneficiários finais na elaboração e implementação do objeto do Contrato de Repasse, bem como na manutenção do patrimônio gerado por estes investimentos;
- XV. No caso dos Estados, Municípios e Distrito Federal, notificar os partidos políticos, os sindicatos de trabalhadores e as entidades empresariais com sede no município ou Distrito Federal quando ocorrer a liberação de recursos financeiros pela CONTRATANTE, em conformidade com a Lei nº 9.452, de 20 de março de 1997, facultada a notificação por meio eletrônico;
- XVI. Operar, manter e conservar adequadamente o patrimônio público gerado pelos investimentos decorrentes do Contrato de Repasse, após sua execução, de forma a possibilitar a sua funcionalidade;
- XVII. Prestar contas dos recursos transferidos pela CONTRATANTE destinados à consecução do objeto no prazo fixado no Contrato de Repasse;
- XVIII. Fornecer à CONTRATANTE, a qualquer tempo, informações sobre as ações desenvolvidas para viabilizar o acompanhamento e avaliação do processo;
- XIX. Prever no edital de licitação e no CTEF que a responsabilidade pela qualidade das obras, materiais e serviços executados/fornecidos é da empresa contratada para esta finalidade, inclusive a promoção de readequações, sempre que detectadas impropriedades que possam comprometer a consecução do objeto contratado;
- XX. Realizar tempestivamente na PLATAFORMA+BRASIL os atos e os procedimentos relativos à formalização, execução, licitação, acompanhamento, prestação de contas e informações acerca de tomada de contas especial do Contrato de Repasse e registrar na PLATAFORMA+BRASIL os atos que por sua natureza não possam ser realizados nesse Sistema, mantendo-os atualizados;
- XXI. Instaurar processo administrativo apuratório, inclusive processo administrativo disciplinar, quando constatado o desvio ou malversação de recursos públicos, irregularidade na execução do CTEF ou gestão financeira do Contrato de Repasse, comunicando tal fato à CONTRATANTE;
- XXII. Registrar na PLATAFORMA+BRASIL o extrato do edital de licitação, o preço estimado pela Administração para a execução do serviço e a proposta de preço total ofertada por cada licitante com o seu respectivo CNPJ, o termo de homologação e adjudicação, o extrato do CTEF e seus respectivos aditivos, a ART, RRT ou, quando aplicável, TRT dos projetos, dos executores e da fiscalização de obras, e os boletins de medições;
- XXIII. Manter um canal de comunicação efetivo, ao qual se dará ampla publicidade, para o recebimento pela União de manifestações dos cidadãos relacionados ao convênio, possibilitando o registro de sugestões, elogios, solicitações, reclamações e denúncias;
- XXIV. Incluir nas placas e adesivos indicativos das obras, quando o objeto do instrumento se referir à execução de obras de engenharia, informação sobre canal para o registro de denúncias, reclamações e elogios, conforme previsto no “Manual de Uso da Marca do Governo Federal - Obras” da Secretaria de Comunicação Social da Presidência da República;
- XXV. Ao tomar ciência de qualquer irregularidade ou ilegalidade, dar ciência aos órgãos de controle e, havendo fundada suspeita de crime ou de improbidade administrativa, cientificar os Ministérios Público Federal e Estadual e a Advocacia Geral da União;
- XXVI. Atender ao disposto nas Leis nº 10.048, de 08 de novembro de 2000, e 10.098, de 19 de dezembro de 2000, e no Decreto nº 5.296, de 02 de dezembro de 2004 e IN MPDG nº 02, de 24 de janeiro de 2018, relativamente à promoção de acessibilidade das pessoas portadoras de deficiência física ou com mobilidade reduzida;
- XXVII. Compatibilizar o objeto do Contrato de Repasse com normas e procedimentos de preservação ambiental municipal, estadual ou federal, conforme o caso;
- XXVIII. Prever no edital de licitação as composições de custos unitários e o detalhamento de encargos sociais e do BDI que integram o orçamento do projeto básico da obra e/ou serviço, em cumprimento ao art. 7º,

§2º, inciso II, da Lei nº 8.666, de 21 de junho de 1993 c/c a Súmula nº 258 do Tribunal de Contas da União ou quando aplicável, da Lei Federal nº 13.303, de 30 de junho de 2016, vedada a utilização da modalidade contratação integrada e de orçamento sigiloso;

- XXIX. Nos casos de transferências a Estados, Distrito Federal e Municípios, observar o disposto no Decreto nº 7.983, de 08 de abril de 2013, e suas alterações, nas licitações que realizar, no caso de contratação de obras ou serviços de engenharia, bem como apresentar à CONTRATANTE declaração firmada pelo representante legal do CONTRATADO e/ou UNIDADE EXECUTORA acerca do atendimento ao disposto no referido Decreto;
- XXX. Utilizar, para aquisição de bens e serviços comuns, a modalidade pregão, nos termos da Lei nº 10.520, de 17 de julho de 2002, e do regulamento previsto no Decreto nº 10.024, de 20 de setembro de 2019, obrigatoriamente a sua forma eletrônica, devendo ser justificada pelo CONTRATADO e/ou UNIDADE EXECUTORA a impossibilidade de sua utilização, vedada a utilização de orçamento sigiloso;
- XXXI. Publicar, em conformidade com a legislação vigente, o extrato do primeiro ou único edital de licitação em até 60 (sessenta) dias, prorrogável uma única vez, desde que motivado pelo CONTRATADO e aceito pela CONTRATANTE, contados:
- a) Da data de assinatura do presente instrumento, caso não possua cláusula suspensiva; ou
  - b) Do aceite do termo de referência ou da emissão do Laudo de Análise Técnica, caso o presente instrumento possua cláusula suspensiva.
- XXXII. Apresentar declaração expressa ou fornecer declaração emitida pela empresa vencedora da licitação, atestando que esta não possui em seu quadro societário servidor público da ativa, ou empregado de empresa pública ou de sociedade de economia mista, sendo de sua inteira responsabilidade a fiscalização dessa obrigação;
- XXXIII. Registrar na PLATAFORMA+BRASIL as atas e as informações sobre os participantes e respectivas propostas das licitações, bem como as informações referentes às dispensas e inexigibilidades;
- XXXIV. Inserir, quando da celebração de contratos com terceiros para execução do objeto do Contrato de Repasse, cláusula que obrigue o terceiro a permitir o livre acesso dos servidores dos órgãos ou entidades públicas contratantes, bem como dos órgãos de controle interno e externo, a seus documentos e registros contábeis;
- XXXV. Atestar, por meio do Cadastro Nacional de Empresas Inidôneas e Suspensas (CEIS), a regularidade das empresas e/ou profissionais participantes do processo de licitação, em especial ao impedimento daquelas em contratar com o Poder Público, em atendimento ao disposto na Portaria CGU nº 516, de 15 de março de 2010;
- XXXVI. Consultar no Sistema de Cadastramento Unificado de Fornecedores – SICAF a regularidade das empresas e/ou profissionais participantes do processo de licitação, em especial ao impedimento daquelas em contratar com o Poder Público, sendo vedada a participação na licitação ou contratação de empresa que consta como impedida ou suspensa;
- XXXVII. Consultar no Cadastro Nacional de Condenações Civis a regularidade das empresas e/ou profissionais participantes do processo de licitação, no que tange a registro de ato de improbidade administrativa e inelegibilidade supervisionado pelo Conselho Nacional de Justiça;
- XXXVIII. Apresentar à CONTRATANTE relatório de execução do empreendimento contendo informações sobre a execução físico-financeira do Contrato de Repasse, bem como da utilização da contrapartida, conforme o art. 18 da Portaria Interministerial MPDG/MF/CGU nº 424, de 30 de dezembro de 2016 e suas alterações;
- XXXIX. Responsabilizar-se pela conclusão do empreendimento quando o objeto do Contrato de Repasse prever apenas sua execução parcial e for etapa de empreendimento maior, a fim de assegurar sua funcionalidade;
- XL. Divulgar, em qualquer ação promocional relacionada ao objeto e/ou objetivo do Contrato de Repasse, o nome do Programa, a origem do recurso, o valor do repasse e o nome da CONTRATANTE e do Gestor do Programa, como entes participantes, obrigando-se o CONTRATADO e/ou UNIDADE EXECUTORA a comunicar expressamente à CAIXA a data, forma e local onde ocorrerá a ação promocional, com antecedência mínima de 72 horas, sob pena de suspensão da liberação dos recursos financeiros, observadas as limitações impostas pela Eleitoral nº 9.504, de 30 de setembro de 1997;
- XLI. Comprometer-se a utilizar a assinatura do Gestor do Programa acompanhada da marca do Governo Federal nas publicações decorrentes do Contrato de Repasse, observadas as limitações impostas pela Lei Eleitoral nº 9.504, de 30 de setembro de 1997;

- XLII. Responder solidariamente, os entes consorciados, no caso da execução do objeto contratual por consórcios públicos;
- XLIII. Aplicar, na PLATAFORMA+BRASIL, os recursos creditados na conta vinculada ao Contrato de Repasse em caderneta de poupança, se o prazo previsto para sua utilização for igual ou superior a um mês, e realizar os pagamentos de despesas do Contrato de Repasse também por intermédio da PLATAFORMA+BRASIL, observadas as disposições contidas na Cláusula Sétima deste Instrumento;
- XLIV. Estar ciente de que a CONTRATANTE está autorizada a efetuar a transferência dos recursos financeiros por ela repassados para a conta vinculada ao instrumento, bem como os seus rendimentos, para a conta única da União, caso os recursos não sejam utilizados no objeto da transferência pelo prazo de 180 dias;
- XLV. Estar ciente de que a CONTRATANTE está autorizada a efetuar o resgate dos saldos remanescentes da conta vinculada ao instrumento, nos casos em que não houver a devolução dos recursos no prazo previsto;
- XLVI. Estar ciente sobre a não sujeição ao sigilo bancário, quanto a União e respectivos órgãos de controle, por se tratar de recurso público;
- XLVII. Dar ciência da celebração do Contrato de Repasse ao conselho local ou instância de controle social da área vinculada ao programa de governo que originou a transferência, quando houver;
- XLVIII. Divulgar em sítio eletrônico institucional as informações referentes a valores devolvidos, bem como a causa da devolução, nos casos de não execução total do objeto pactuado, extinção ou rescisão do instrumento;
- XLIX. Disponibilizar, em sítio oficial na internet, ou, na sua falta, em sua sede, em local de fácil visibilidade, consulta ao extrato do instrumento ou outro instrumento utilizado, contendo, pelo menos, o objeto, a finalidade, os valores e as datas de liberação e o detalhamento da aplicação dos recursos, bem como as contratações realizadas para a execução do objeto pactuado, podendo ser suprida a publicação na internet pela inserção de link na página oficial do CONTRATADO e/ou UNIDADE EXECUTORA que possibilite acesso direto ao Portal de Convênios;
  - L. Indicar a obrigatoriedade de contabilização e guarda dos bens remanescentes e manifestar compromisso de utilização dos bens para assegurar a continuidade de programa governamental, estando claras as regras e diretrizes de utilização;
  - LI. Responder, na figura de seus titulares, na medida de seus atos, competências e atribuições o CONTRATADO e solidariamente, quando for o caso, a UNIDADE EXECUTORA, por desvio ou malversação de recursos públicos, irregularidade na execução do contrato ou gestão financeira do instrumento;
  - LII. Apresentar, via PLATAFORMA+BRASIL, o Plano de Sustentabilidade do empreendimento ou equipamento a ser adquirido e comunicar ao respectivo Poder Legislativo o compromisso assumido;
  - LIII. Observar as condições para reprogramação estabelecidas na Portaria Interministerial MPDG/MF/CGU 424, de 30 de dezembro de 2016 e suas alterações, e IN MPDG nº 02, de 24 de janeiro de 2018 e suas alterações;
- LIV. Tomar outras providências necessárias à boa execução do objeto do Contrato de Repasse.

### CLÁUSULA TERCEIRA – DO VALOR

3 – A CONTRATANTE transferirá, ao CONTRATADO e/ou UNIDADE EXECUTORA, até o limite do valor dos Recursos de Repasse descrito no item V das CONDIÇÕES GERAIS e de acordo com o cronograma de desembolso constante do Plano de Trabalho.

3.1 – O CONTRATADO aportará o valor dos Recursos de Contrapartida descrito no item V das CONDIÇÕES GERAIS, após o desbloqueio dos Recursos de Repasse e previamente ao pagamento dos fornecedores ou prestadores de serviços, de acordo com os percentuais e as condições estabelecidas na legislação vigente à conta de recursos alocados em seu orçamento.

3.2 – Os recursos transferidos pela União e os recursos do CONTRATADO destinados ao presente Contrato de Repasse, figurarão no Orçamento do CONTRATADO, obedecendo ao desdobramento por fontes de recursos e elementos de despesa.

3.3 – Recursos adicionais necessários à consecução do objeto do presente Contrato de Repasse terão o seu aporte sob responsabilidade exclusiva do CONTRATADO.

3.4 – Toda a movimentação financeira deve ser efetuada, obrigatoriamente, na conta vinculada a este Contrato de Repasse, em agência da CAIXA, isenta de cobrança de tarifas bancárias.

#### **CLÁUSULA QUARTA – DA AUTORIZAÇÃO PARA INÍCIO DO OBJETO**

4 – O CONTRATADO e/ou UNIDADE EXECUTORA, por meio deste Instrumento, manifesta sua expressa concordância em aguardar a autorização escrita da CONTRATANTE para o início da execução do objeto deste Contrato de Repasse.

4.1 – A autorização ocorrerá após a finalização do processo de análise pós contratual e, para Contrato de Repasse enquadrado no Nível I ou I-A, o crédito de recursos de repasse na conta vinculada, conforme diretrizes da Portaria Interministerial MPDG/MF/CGU 424, de 30 de dezembro de 2016 e suas alterações.

4.2 – Eventual execução do objeto realizada antes da autorização da CONTRATANTE não será objeto de medição para liberação de recursos até a emissão da autorização acima disposta.

4.3 – Caso a contratação seja efetuada no período pré-eleitoral, o CONTRATADO e/ou UNIDADE EXECUTORA declara estar ciente de que a autorização de início de objeto e a liberação dos recursos somente ocorrerá após finalizado o processo eleitoral a se realizar no mês de outubro, considerada, inclusive, a eventual ocorrência de segundo turno, em atendimento ao artigo 73, inciso VI, alínea “a” da Lei nº 9.504, de 30 de setembro de 1997.

#### **CLÁUSULA QUINTA – DO ACOMPANHAMENTO, LIBERAÇÃO E DESBLOQUEIO DE RECURSOS**

5. A execução do objeto será acompanhada e fiscalizada de forma a garantir a regularidade dos atos praticados e a sua plena execução, respondendo o CONTRATADO e/ou UNIDADE EXECUTORA pelos danos causados a terceiros, decorrentes de culpa ou dolo na execução do instrumento, não cabendo a responsabilização da CONTRATANTE por inconformidades ou irregularidades praticadas pelo CONTRATADO e/ou UNIDADE EXECUTORA, salvo nos casos em que as falhas decorrerem de omissão de responsabilidade atribuída à CONTRATANTE.

5.1 No acompanhamento da execução do objeto serão verificados:

- I – A comprovação da boa e regular aplicação dos recursos, na forma da legislação aplicável;
- II – A compatibilidade entre a execução do objeto, o que foi estabelecido no plano de trabalho, os desembolsos e pagamentos, conforme os cronogramas apresentados;
- III – A regularidade das informações registradas pelo CONTRATADO na PLATAFORMA+BRASIL;
- IV – O cumprimento das metas do plano de trabalho nas condições estabelecidas;
- V – A conformidade financeira.

5.2 A CONTRATANTE comunicará ao CONTRATADO e/ou UNIDADE EXECUTORA quaisquer irregularidades decorrentes do uso dos recursos ou outras pendências de ordem técnica apurados durante a execução do instrumento, suspendendo o desbloqueio de recursos, ficando estabelecido o prazo de 30 (trinta) para saneamento ou apresentação de informações e esclarecimentos, podendo ser prorrogado por igual período.

5.3 A CONTRATANTE reportará decisão quanto à aceitação ou não das justificativas apresentadas e, se for o caso, realizará procedimento de apuração de dano ao erário, ensejando registro de inadimplência na PLATAFORMA+BRASIL e imediata instauração de Tomada de Contas Especial.

5.4 – A liberação dos recursos financeiros obedecerá ao cronograma de desembolso previsto no Plano de Trabalho e será realizada sob bloqueio, respeitando a disponibilidade financeira do Gestor do Programa e atendidas as exigências cadastrais vigentes.

5.4.1 - A liberação de recursos deverá ocorrer da seguinte forma:

I – Para instrumentos enquadrados nos:

- a) Níveis I e I-A, preferencialmente em parcela única; e
- b) Níveis II e III, em no mínimo 3 (três) parcelas, sendo que a primeira não poderá exceder a 20% (vinte por cento) do valor global do instrumento.

II - A liberação da primeira parcela ou parcela única ficará condicionada à:

- a) Conclusão da análise técnica e aceite do processo licitatório pela CONTRATANTE;
- b) Adimplência no CAUC do CONTRATADO que possui até 50.000 habitantes e que estava inadimplente no momento da assinatura do presente Contrato de Repasse, caso a operação seja vinculada ao exercício financeiro de 2018 ou 2019.

III – Para a liberação das demais parcelas o CONTRATADO deverá estar em situação regular com a execução do Plano de Trabalho, com execução de no mínimo 70% das parcelas liberadas anteriormente.

5.4.2 – Não haverá a liberação da primeira parcela de recursos ao Contratado que possua instrumentos apoiados com recursos do Governo Federal sem execução financeira há mais de 180 dias.

5.5 - O cronograma de desembolso previsto no plano de trabalho deverá estar em consonância com as metas e fases ou etapas de execução do objeto do instrumento.

5.6 - Após a comprovação da homologação do processo licitatório pelo CONTRATADO, o cronograma de desembolso deverá ser ajustado em observação ao grau de execução estabelecido no referido processo licitatório.

5.7 – A autorização de desbloqueio dos recursos creditados na conta vinculada ocorrerá condicionada a:

I - Emissão da autorização para início do objeto;

II - Apresentação do relatório de execução compatível com o cronograma de desembolso aprovado, devidamente atestado pela fiscalização do CONTRATADO e/ou UNIDADE EXECUTORA;

III – Atendimento ao disposto nos Artigos 52 e 54 da Portaria Interministerial MPDG/MF/CGU nº 424, de 30 de dezembro de 2016 e suas alterações;

IV - Comprovação financeira da etapa anterior pelo CONTRATADO e/ou UNIDADE EXECUTORA;

V – Apresentação do termo de recebimento provisório da intervenção, nos termos do art. nº 73, inciso I, alínea "a" da Lei 8.666, de 21 de junho de 1993, para o desbloqueio da última parcela de recursos;

5.7.1 - O servidor indicado pelo CONTRATADO responsável pelo acompanhamento e fiscalização da obra deverá assinar e carregar na PLATAFORMA+BRASIL o relatório de fiscalização referente a cada medição.

5.7.2 - O CONTRATADO deverá verificar se os materiais aplicados e os serviços realizados atendem aos requisitos de qualidade estabelecidos pelas especificações técnicas dos projetos de engenharia aceitos.

5.7.3 - A execução física será atestada conforme regramento disposto no Artigo 54 da Portaria Interministerial MPDG/MF/CGU nº 424, de 30 de dezembro de 2016 e suas alterações.

5.7.4 – A aferição da execução do objeto, suas metas e fases ou etapas será realizada por meio da verificação da compatibilidade entre o efetivamente executado e o pactuado no Plano de Trabalho.

5.8 – O instrumento será rescindido na hipótese de inexistência de execução financeira após 180 dias da liberação da primeira parcela ou sem comprovação da execução financeira por mais de 360 dias contados a partir do último desbloqueio de recursos.

5.9 – Os prazos de que tratam os itens 5.4.2 e 5.8 da Cláusula Quinta do presente Contrato de Repasse:

I - deverão ser suspensos nos casos em que a inexecução financeira for devida a atraso de liberação de parcelas pelo Concedente ou pela CONTRATANTE, ou nos casos em que a paralisação da execução se der por determinação judicial ou por recomendação ou determinação de órgãos de controle; e

II - poderão ser prorrogados, desde que sejam devidamente motivados, que não fique caracterizada culpa ou inércia do CONTRATADO, nos casos de que trata o inciso III do § 3º do art. 27 da Portaria Interministerial MPDG/MF/CGU nº 424, de 30 de dezembro de 2016 e suas alterações, e que seja autorizado pela CONTRATANTE.

5.10 – Cabe ao representante legal do CONTRATADO dar continuidade à execução dos Contratos de Repasse firmados pelos seus antecessores.

5.11 - A utilização de recursos do contrato de repasse para pagamento da remuneração variável, conforme previsto na Lei das Estatais (Lei nº 13.303, de 2016), é permitido somente nos casos em que os preços dos itens da Planilha Orçamentária do CTEF, aceita na VRPL - Verificação do Resultado do Processo Licitatório, correspondam aos limites máximos, incluindo a remuneração variável.

## **CLÁUSULA SEXTA – DA CLASSIFICAÇÃO ORÇAMENTÁRIA E FINANCEIRA DOS RECURSOS**

6 – As despesas com a execução do objeto do presente Contrato de Repasse correrão à conta de recursos alocados nos respectivos orçamentos dos contratantes.

6.1 – A emissão do empenho plurianual, quando for o caso, ocorrerá de acordo com determinação específica do Gestor do Programa, com incorporação ao presente Contrato de Repasse mediante Apostilamento.

6.2 – A eficácia deste Instrumento está condicionada à validade dos empenhos, que é determinada por instrumento legal, findo o qual, sem a total liberação dos recursos, o presente Contrato de Repasse fica automaticamente extinto.

6.2.1 – No caso de perda da validade dos empenhos por motivo de cancelamento de Restos a Pagar, o quantitativo físico-financeiro poderá ser reduzido até a etapa do objeto contratado que apresente funcionalidade.

## **CLÁUSULA SÉTIMA – DA EXECUÇÃO FINANCEIRA**

7 – Os recursos somente poderão ser utilizados para pagamento de despesas constantes do Plano de Trabalho ou para aplicação no mercado financeiro, nas hipóteses previstas em lei ou na Portaria Interministerial MPDG/MF/CGU nº 424, de 30 de dezembro de 2016 e suas alterações, vedada sua utilização em finalidade diversa da pactuada neste Instrumento.

7.1 – A programação e a execução financeira deverão ser realizadas em separado, de acordo com a natureza e a fonte de recursos, se for o caso.

7.2 – Antes da realização de cada pagamento, o CONTRATADO e/ou UNIDADE EXECUTORA incluirá na PLATAFORMA+BRASIL, no mínimo, as seguintes informações:

I - A destinação do recurso;



- II - O nome e CNPJ ou CPF do fornecedor, quando for o caso;
- III - O contrato a que se refere o pagamento realizado;
- IV - A meta, etapa ou fase do Plano de Trabalho relativa ao pagamento;
- V - Informações das notas fiscais ou documentos contábeis.

7.3 – Os pagamentos devem ser realizados mediante crédito na conta bancária de titularidade dos fornecedores e prestadores de serviços, facultada a dispensa deste procedimento nos casos citados abaixo, em que o crédito poderá ser realizado em conta bancária de titularidade do próprio CONTRATADO e/ou UNIDADE EXECUTORA, devendo ser registrado na PLATAFORMA+BRASIL o beneficiário final da despesa:

- a) Por ato da autoridade máxima do Gestor do Programa;
- b) No ressarcimento ao CONTRATADO e/ou UNIDADE EXECUTORA por pagamentos realizados às próprias custas decorrentes de atrasos na liberação de recursos pelo Gestor do Programa e em valores além da contrapartida pactuada.

7.3.1 – Excepcionalmente, poderá ser realizado, uma única vez no decorrer da vigência do presente Contrato de Repasse, pagamento a pessoa física que não possua conta bancária, desde que permitida a identificação do beneficiário pela CONTRATANTE, e observado o limite de R\$ 1.200,00 (um mil e duzentos reais) por fornecedor ou prestador de serviços.

7.4 – Os recursos transferidos pela CONTRATANTE não poderão ser utilizados para despesas efetuadas em período anterior ou posterior à vigência do presente Contrato de Repasse, permitido o pagamento de despesas posteriormente desde que comprovadamente realizadas na vigência descrita no item VI das CONDIÇÕES GERAIS.

7.5 – Os recursos transferidos, enquanto não utilizados, serão aplicados em caderneta de poupança se o prazo previsto para sua utilização for igual ou superior a 1 mês, ou em fundo de aplicação financeira de curto prazo ou operação de mercado aberto lastreada em títulos da dívida pública federal, quando a sua utilização estiver prevista para prazo menor que 1 mês.

7.5.1 – A aplicação dos recursos, creditados na conta vinculada ao Contrato de Repasse, em fundo de curto prazo será automática, após assinatura pelo CONTRATADO e/ou UNIDADE EXECUTORA do respectivo Termo de Adesão ao fundo no ato de regularização da conta, ficando o CONTRATADO e/ou UNIDADE EXECUTORA responsável pela aplicação em caderneta de poupança por intermédio da PLATAFORMA+BRASIL, se o prazo previsto para utilização dos recursos transferidos for igual ou superior a 1 mês.

7.5.2 – Todos os rendimentos provenientes da aplicação dos recursos das contas vinculadas devem ser devolvidos à conta única do Tesouro ao final da execução do objeto contratado, devendo constar de demonstrativo específico que integrará a prestação de contas, vedada a sua utilização.

7.5.3 - Na ocorrência de perdas financeiras decorrentes da aplicação dos recursos, que comprometam a execução do objeto contratual, fica o CONTRATADO obrigado ao aporte adicional de contrapartida.

7.6 – Eventuais saldos financeiros verificados quando da conclusão, denúncia, rescisão ou extinção do Contrato de Repasse, inclusive os provenientes das receitas auferidas em aplicações financeiras, deverão ser restituídos integralmente à UNIÃO FEDERAL, no prazo improrrogável de 30 dias do evento, na forma indicada pela CONTRATANTE na época da restituição, sob pena da imediata instauração de Tomada de Contas Especial do responsável.

7.6.1 – Nos casos de descumprimento do prazo previsto no item 7.6, a CONTRATANTE solicitará à instituição financeira albergante da conta vinculada a devolução imediata dos saldos remanescentes à conta única do Tesouro Nacional.

7.7 – Deverão ser restituídos, ainda, todos os valores transferidos, acrescidos de juros legais e atualizados monetariamente, a partir da data do recebimento, na forma da legislação aplicável, nos seguintes casos:

- a) Quando não houver qualquer execução física referente ao objeto pactuado neste Instrumento nem utilização de recursos;
- b) Quando for executado parcialmente o objeto pactuado neste Instrumento;
- c) Quando não for apresentada, no prazo regulamentar, a respectiva prestação de contas parcial ou final;
- d) Quando os recursos forem utilizados em desconformidade com o pactuado neste Instrumento;
- e) Quando houver utilização dos valores resultantes de aplicações financeiras em desacordo com o estabelecido no item 7.5.2;
- f) Quando houver impugnação de despesas, se realizadas em desacordo com as disposições do contrato celebrado.

7.7.1 – Na hipótese prevista no item 7.7, alínea “a”, os recursos que permaneceram na conta vinculada, sem terem sido desbloqueados em favor do CONTRATADO e/ou UNIDADE EXECUTORA, serão devolvidos acrescidos do resultado da aplicação financeira nos termos do item 7.5, no prazo de até 30 dias do vencimento da vigência do Contrato de Repasse.

7.7.2 – Na hipótese prevista no item 7.7, alínea “b”, em que a parte executada apresente funcionalidade, a devolução dos recursos já creditados em conta e não aplicados no objeto do Plano de Trabalho, acrescidos do resultado da aplicação financeira nos termos do item 7.5, ocorrerá no prazo de até 30 dias do vencimento da vigência contratual.

7.7.3 – Na hipótese prevista no item 7.7, alínea “b”, em que a parte executada não apresente funcionalidade, os recursos liberados devem ser devolvidos devidamente atualizados, conforme exigido para a quitação de débitos para com a Fazenda Nacional, com base na variação da Taxa Referencial do Sistema Especial de Liquidação e de Custódia – SELIC, acumulada mensalmente, até o último dia do mês anterior ao da devolução de recursos, acrescido a esse montante de 1% no mês de efetivação da devolução de recursos à conta única do Tesouro.

7.7.4 - Para aplicação dos itens 7.7.2 e 7.7.3, a funcionalidade da parte executada será verificada pela CONTRATANTE.

7.7.5 - Vencidos os prazos de devolução descritos nos itens 7.7.2 e 7.7.3, os valores devem ser devolvidos devidamente atualizados, conforme exigido para a quitação de débitos para com a Fazenda Nacional, com base na variação da Taxa Referencial do Sistema Especial de Liquidação e de Custódia – SELIC, acumulada mensalmente, até o último dia do mês anterior ao da devolução de recursos, acrescido a esse montante de 1% no mês de efetivação da devolução de recursos à conta única do Tesouro.

7.7.6 - Na hipótese prevista no item 7.7, alínea “c”, os recursos devem ser devolvidos incluindo os rendimentos da aplicação no mercado financeiro, atualizados pela Taxa Referencial do Sistema Especial de Liquidação e de Custódia – SELIC.

7.7.7 – Na hipótese prevista no item 7.7, alínea “d”, será instaurada Tomada de Contas Especial, além da devolução dos recursos liberados devidamente atualizados, conforme exigido para a quitação de débitos para com a Fazenda Nacional, com base na variação da Taxa Referencial do Sistema Especial de Liquidação e de Custódia – SELIC, acumulada mensalmente, até o último dia do mês anterior ao da devolução dos recursos, acrescido esse montante de 1% no mês de efetivação da devolução dos recursos à Conta Única do Tesouro Nacional.

7.8 – Para fins de efetivação da devolução dos recursos à União, a parcela de atualização referente à variação da SELIC será calculada proporcionalmente à quantidade de dias compreendida entre a data da liberação da parcela para o CONTRATADO e a data de efetivo crédito do montante devido na conta única do Tesouro.

**CLÁUSULA OITAVA – DOS BENS REMANESCENTES AO TÉRMINO DA VIGÊNCIA CONTRATUAL**

8 – Os bens remanescentes decorrentes do Contrato de Repasse serão de propriedade do CONTRATADO e/ou UNIDADE EXECUTORA, quando da sua extinção, desde que vinculados à finalidade a que se destinam.

**CLÁUSULA NONA – DAS PRERROGATIVAS**

9 – O Gestor do Programa é a autoridade competente para coordenar e definir as diretrizes do Programa, cabendo à CONTRATANTE o acompanhamento e avaliação das ações constantes no Plano de Trabalho.

9.1 – Sempre que julgar conveniente, o Gestor do Programa poderá promover visitas *in loco* com o propósito do acompanhamento e avaliação dos resultados das atividades desenvolvidas em razão do Contrato de Repasse, observadas as normas legais e regulamentares pertinentes ao assunto.

9.2 – É prerrogativa da União, por intermédio do Gestor do Programa e da CONTRATANTE, promover a fiscalização físico-financeira das atividades referentes ao Contrato de Repasse, bem como, conservar, em qualquer hipótese, a faculdade de assumir ou transferir a responsabilidade da execução do objeto, no caso de sua paralisação ou de fato relevante que venha a ocorrer.

9.3 - As informações relativas à celebração, execução, acompanhamento, fiscalização e de prestação de contas, inclusive àquelas referentes à movimentação financeira dos instrumentos, serão públicas, exceto nas hipóteses legais de sigilo fiscal e bancário e nas situações classificadas como de acesso restrito, consoante o ordenamento jurídico.

**CLÁUSULA DÉCIMA – DOS DOCUMENTOS E DA CONTABILIZAÇÃO**

10 – Obriga-se o CONTRATADO e/ou UNIDADE EXECUTORA a registrar, em sua contabilidade analítica, em conta específica do grupo vinculado ao ativo financeiro, os recursos recebidos da CONTRATANTE, tendo como contrapartida conta adequada no passivo financeiro, com subcontas identificando o Contrato de Repasse e a especificação da despesa.

10.1. – As faturas, recibos, notas fiscais e quaisquer outros documentos comprobatórios de despesas serão emitidos em nome do CONTRATADO e/ou UNIDADE EXECUTORA, devidamente identificados com o nome do Programa e o número do Contrato de Repasse, e mantidos em arquivo, em ordem cronológica, no próprio local em que forem contabilizados, à disposição dos órgãos de controle interno e externo, pelo prazo fixado no Contrato de Repasse.

10.1.1 – O CONTRATADO e/ou UNIDADE EXECUTORA deverá disponibilizar cópias dos comprovantes de despesas ou de outros documentos à CONTRATANTE sempre que solicitado.

**CLÁUSULA DÉCIMA PRIMEIRA – DA PRESTAÇÃO DE CONTAS**

11 – A Prestação de Contas referente aos recursos financeiros deverá ser apresentada à CONTRATANTE no prazo descrito no item VI das CONDIÇÕES GERAIS.

11.1 – Quando a prestação de contas não for encaminhada no prazo fixado, a CONTRATANTE estabelecerá o prazo máximo de 45 dias para sua apresentação, ou recolhimento dos recursos, incluídos os rendimentos da aplicação no mercado financeiro, atualizados pela taxa SELIC.

11.2 – Caso o CONTRATADO e/ou UNIDADE EXECUTORA não apresente a prestação de contas nem devolva os recursos nos termos do item anterior, ao término do prazo estabelecido, a CONTRATANTE registrará a inadimplência na PLATAFORMA+BRASIL por omissão do dever de prestar contas e

comunicará o fato ao órgão de contabilidade analítica, para fins de instauração de Tomada de Contas Especial sob aquele argumento e adoção de outras medidas para reparação do dano ao erário, sob pena de responsabilização solidária.

11.3 – Cabe ao representante legal do CONTRATADO prestar contas dos recursos provenientes dos Contratos de Repasse firmados pelos seus antecessores.

11.3.1 – Na impossibilidade de atender ao disposto no item anterior, deve apresentar, à CONTRATANTE, e inserir na PLATAFORMA+BRASIL documento com justificativas que demonstrem o impedimento e as medidas adotadas para o resguardo do patrimônio público.

11.3.2 – Quando a impossibilidade de prestar contas decorrer de ação ou omissão do antecessor, o novo administrador solicitará a instauração de Tomada de Contas Especial.

11.3.3 – Os casos fortuitos ou de força maior que impeçam o CONTRATADO e/ou UNIDADE EXECUTORA de prestar contas dos recursos recebidos e aplicados ensejarão o envio de documentos e justificativas à CONTRATANTE, para análise e manifestação do Gestor do Programa.

#### CLÁUSULA DÉCIMA SEGUNDA – DO RECOLHIMENTO DE TARIFAS EXTRAORDINÁRIAS

12 – Haverá a cobrança de tarifa extraordinária do CONTRATADO e/ou UNIDADE EXECUTORA nos seguintes casos em que esse(s) der(em) causa:

Descrição	Custo Unitário – Nível I-A
Reanálise do Plano de Trabalho	R\$ 1.400,00
Verificação do Resultado do Processo Licitatório inapta ou repetida	R\$ 3.000,00
Manutenção de contrato, cobrada mensalmente após 180 dias sem execução financeira	R\$ 1.000,00
Visita ou vistoria <i>in loco</i> em quantidade superior à prevista no Art. 54 da Portaria Interministerial MPDG/MF/ CGU nº 424/2016 e suas alterações	R\$ 4.500,00
Reabertura de PCF ou TCE	R\$ 800,00
Alteração de cronograma	R\$ 1.700,00
Atualização de orçamento	R\$ 2.400,00
Exclusão de meta	R\$ 3.500,00
Ajustes no projeto	R\$ 0,00
Reprogramação de Remanescente de obra	R\$ 5.000,00
Inclusão de meta	R\$ 0,00
Alteração de escopo	R\$ 9.000,00

12.1 – Os valores dos serviços acima constam em tabela disponível em [http://www.planejamento.gov.br/aceso-a-informacao/licitacoes-e-contratos/credenciamento/18\\_lic\\_cred01\\_termo-unico-de-credenciamento\\_arq-06.pdf/view](http://www.planejamento.gov.br/aceso-a-informacao/licitacoes-e-contratos/credenciamento/18_lic_cred01_termo-unico-de-credenciamento_arq-06.pdf/view).

12.2 – O comprovante de pagamento da tarifa extraordinária é apresentado à CONTRATANTE previamente à realização do serviço.

**CLÁUSULA DÉCIMA TERCEIRA – DA AUDITORIA**

13 – Os serviços de auditoria serão realizados pelos órgãos de controle interno e externo da União, sem elidir a competência dos órgãos de controle interno e externo do CONTRATADO e/ou UNIDADE EXECUTORA, em conformidade com o Capítulo VI do Decreto nº 93.872, de 23 de dezembro de 1986.

13.1 – É livre o acesso, a qualquer tempo, de servidores do Sistema de Controle Interno ao qual esteja subordinada a CONTRATANTE e do Tribunal de Contas da União a todos os atos e fatos relacionados direta ou indiretamente com o Instrumento pactuado, bem como aos locais de execução das obras, quando em missão de fiscalização ou auditoria.

13.2. Em sendo evidenciados pelos Órgãos de Controle ou Ministério Público vícios insanáveis que impliquem nulidade da licitação realizada, o CONTRATADO deverá adotar as medidas administrativas necessárias à recomposição do erário no montante atualizado da parcela já aplicada, o que pode incluir a reversão da aprovação da prestação de contas e a instauração de Tomada de Contas Especial, independentemente da comunicação do fato ao Tribunal de Contas da União e ao Ministério Público.

**CLÁUSULA DÉCIMA QUARTA – DA IDENTIFICAÇÃO DAS OBRAS E DAS AÇÕES PROMOCIONAIS**

14 – É obrigatória a identificação do empreendimento com placa segundo modelo fornecido pela CONTRATANTE, durante o período de duração da obra, devendo ser afixada no prazo de até 15 dias, contados a partir da autorização da CONTRATANTE para o início dos trabalhos, sob pena de suspensão da liberação dos recursos financeiros, observadas as limitações impostas pela Lei Eleitoral nº 9.504, de 30 de setembro de 1997.

14.1 – Em qualquer ação promocional relacionada com o objeto do Contrato de Repasse será obrigatoriamente destacada a participação da CONTRATANTE, do Gestor do Programa, bem como o objeto de aplicação dos recursos, observado o disposto no §1º do art. 37 da Constituição Federal, sob pena de suspensão da liberação dos recursos financeiros, observadas as limitações impostas pela Lei Eleitoral nº 9.504, de 30 de setembro de 1997.

**CLÁUSULA DÉCIMA QUINTA – DA VIGÊNCIA**

15 – A vigência deste Instrumento iniciar-se-á na data de sua assinatura e encerrar-se-á no prazo descrito no item VI das CONDIÇÕES GERAIS, possibilitada a sua prorrogação mediante Termo Aditivo e aprovação da CONTRATANTE, conforme o disposto no Art. 27, Inciso V e § 3º, da Portaria Interministerial MPDG/MF/CGU nº 424, de 30 de dezembro de 2016 e suas alterações.

**CLÁUSULA DÉCIMA SEXTA – DA RESCISÃO E DA DENÚNCIA**

16 – O Contrato de Repasse poderá ser denunciado por qualquer das partes e rescindido a qualquer tempo, ficando os partícipes responsáveis pelas obrigações assumidas na sua vigência, creditando-se-lhes, igualmente, os benefícios adquiridos no mesmo período, aplicando, no que couber, a Portaria Interministerial MPDG/MF/CGU nº 424, de 30 de dezembro de 2016 e suas alterações, e demais normas pertinentes à matéria.

16.1 – Constitui motivo para rescisão do Contrato de Repasse o descumprimento de qualquer das cláusulas pactuadas, particularmente quando constatada pela CONTRATANTE:

I - A utilização dos recursos em desacordo com o Plano de Trabalho;

II - A inexistência de execução financeira após 180 dias da liberação da primeira parcela ou após 360 dias do último desbloqueio de recursos, à exemplo do descrito na Cláusula Quinta, item 5.8, desde que não se enquadre nas hipóteses de suspensão ou de prorrogação do prazo, nos termos do item 5.9;

III - A falsidade ou incorreção de informação de documento apresentado;

IV - A verificação de qualquer circunstância que enseje a instauração de Tomada de Contas Especial;

V – Não atendimento ao disposto no inciso XXX do item 2.2 do presente instrumento.

16.1.1 – A rescisão do Contrato de Repasse, na forma acima prevista e sem que tenham sido os valores restituídos à União Federal devidamente corrigidos, ensejará a instauração de Tomada de Contas Especial.

#### **CLÁUSULA DÉCIMA SÉTIMA – DO PROVIMENTO JUDICIAL LIMINAR**

17 – A existência de restrição do CONTRATADO e/ou UNIDADE EXECUTORA não foi considerada óbice à celebração do presente instrumento, em razão da decisão liminar concedida nos termos especificados no Contrato de Repasse, a qual autorizou a celebração deste instrumento, condicionada à decisão final.

17.1 – Ainda que posteriormente regularizada a restrição apontada no Contrato de Repasse, a desistência da ação ou a decisão judicial desfavorável ao CONTRATADO e/ou UNIDADE EXECUTORA implicará a desconstituição dos efeitos da respectiva liminar, com a rescisão do presente contrato e a devolução de todos os recursos que eventualmente tenha recebido, atualizados na forma da legislação em vigor.

#### **CLÁUSULA DÉCIMA OITAVA – DA ALTERAÇÃO**

18 – O presente Contrato de Repasse poderá ser alterado mediante proposta, devidamente formalizada e justificada, a ser apresentada à CONTRATANTE, em no mínimo 60 (sessenta) dias antes do término da vigência, vedada a alteração do objeto.

18.1 – A alteração do prazo de vigência do Contrato de Repasse, em decorrência de atraso na liberação dos recursos por responsabilidade do Gestor do Programa, será promovida “de ofício” pela CONTRATANTE, limitada ao período do atraso verificado, fazendo disso imediato comunicado ao CONTRATADO e/ou UNIDADE EXECUTORA.

18.2 – A alteração contratual referente ao valor do Contrato de Repasse será feita por meio de Termo Aditivo, ficando a majoração dos recursos de repasse sob decisão unilateral exclusiva do órgão responsável pela concepção da política pública em execução.

18.3 – São vedadas as alterações do objeto do Contrato de Repasse e da Contrapartida que resulte em valores inferiores ou superiores aos limites mínimos e máximos definidos na Lei de Diretrizes Orçamentárias.

#### **CLÁUSULA DÉCIMA NONA – DAS VEDAÇÕES**

19 – Ao CONTRATADO é vedado:

- I. Reformular os projetos de engenharia das obras e serviços já aceitos pela CONTRATANTE, inclusive para os casos em que tenha sido aplicada a Lei nº. 13.303, de 30 de junho de 2016;
- II. Realizar reprogramações decorrentes de ajustes ou adequações nos projetos de engenharia ou nos termos de referência de serviços de engenharia dos instrumentos enquadrados nos Níveis I e I-A, conforme o disposto no §4º e no §8º do Art. 6º da Portaria Interministerial MPDG/MF/CGU nº 424, de 30 de dezembro de 2016 e suas alterações;
- III. Realizar despesas a título de taxa de administração ou similar;
- IV. Pagar, a qualquer título, servidor ou empregado público, integrante de quadro de pessoal do órgão ou entidade pública da Administração Direta ou Indireta, salvo nas hipóteses previstas em leis federais específicas e na Lei de Diretrizes Orçamentárias;
- V. Utilizar, ainda que em caráter emergencial, os recursos para finalidade diversa da estabelecida no instrumento;
- VI. Realizar despesa em data anterior à vigência do instrumento;
- VII. Efetuar pagamento em data posterior à vigência do instrumento, salvo se o fato gerador da despesa tenha ocorrido durante a vigência do instrumento pactuado;
- VIII. Realizar despesas com taxas bancárias, multas, juros ou correção monetária, inclusive referentes a pagamentos ou recolhimentos fora dos prazos, exceto no que se refere às multas e aos juros decorrentes de atraso na transferência de recursos pela CONTRATANTE, e desde que os prazos para pagamento e os percentuais sejam os mesmos aplicados no mercado;
- IX. Transferir recursos para clubes, associações de servidores ou quaisquer entidades congêneres, exceto para creches e escolas para o atendimento pré-escolar, quando for o caso;
- X. Realizar despesas com publicidade, salvo a de caráter educativo, informativo ou de orientação social, da qual não constem nomes, símbolos ou imagens que caracterizem promoção pessoal e desde que previstas no plano de trabalho;
- XI. Pagar, a qualquer título, a empresas privadas que tenham em seu quadro societário servidor público da ativa ou empregado de empresa pública, ou de sociedade de economia mista, do órgão celebrante, por serviços prestados, inclusive consultoria, assistência técnica ou assemelhados;
- XII. Utilizar os recursos do presente Contrato de Repasse para construção de bem que desobedeça a Lei nº 6.454, de 1977;
- XIII. Aproveitar rendimentos dos recursos do Contrato de Repasse;
- XIV. Computar receitas oriundas dos rendimentos de aplicações no mercado financeiro como contrapartida;
- XV. Adotar o regime de execução direta;
- XVI. Utilizar licitação cujo edital tenha sido publicado antes da assinatura do presente Contrato de Repasse ou da emissão Laudo de Análise Técnica, que consubstancia a análise técnica de engenharia e a análise documental de objeto que envolva obra.
- XVII. Utilizar CTEF exclusivo para aquisição de equipamentos ou para execução de custeio, que não atenda ao disposto no art. 50-A da Portaria Interministerial nº 424, de 30 de dezembro de 2016 e suas alterações.

## CLÁUSULA VIGÉSIMA – DOS REGISTROS DE OCORRÊNCIAS E DAS COMUNICAÇÕES

20 – Os documentos instrutórios ou comprobatórios relativos à execução do Contrato de Repasse deverão ser apresentados em original ou em cópia autenticada.

20.1 – As comunicações de fatos ou ocorrências relativas ao Contrato serão consideradas como regularmente feitas se inseridas na PLATAFORMA+BRASIL ou entregues por carta protocolada, telegrama, fax ou correspondência eletrônica, com comprovante de recebimento, nos endereços descritos no item VIII das CONDIÇÕES GERAIS.

**CLÁUSULA VIGÉSIMA PRIMEIRA – DO FORO**

21 – Fica eleito o foro da Justiça Federal, descrito no item VII das CONDIÇÕES GERAIS, para dirimir os conflitos decorrentes deste Instrumento, com renúncia expressa de qualquer outro, por mais privilegiado que seja.

E, por estarem assim justos e pactuados firmam este Instrumento, que será assinado pelas partes e pelas testemunhas abaixo, para que surta seus efeitos jurídicos e legais, em juízo e fora dele, sendo extraídas as respectivas cópias, que terão o mesmo valor do original.

São Luís \_\_\_\_\_, 07 de Outubro de 2020  
Local/Data

\_\_\_\_\_  
Assinatura da CONTRATANTE  
Nome: REGINA CÉLIA BARBOSA RIBEIRO  
CPF: 483.501.413-87

  
\_\_\_\_\_  
Assinatura do CONTRATADO  
Nome: ALUISIO CARNEIRO FILHO  
CPF: 257.195.053-34





MINISTERIO DO DESENVOLVIMENTO REGIONAL

PLATAFORMA - BRASIL

**Nº / ANO DA PROPOSTA:**

013214/2020

**OBJETO:**

Pavimentação Asfáltica no município de Esperantinópolis/MA

**CARACTERIZAÇÃO DOS INTERESSES RECÍPROCOS:**

O município de Esperantinópolis, Estado do Maranhão, tem uma população de 17.241 habitantes (segundo IBGE 2019), compreende uma área de 452,439 km<sup>2</sup> e densidade demográfica 38,37 hab/km<sup>2</sup>.

**RELAÇÃO ENTRE A PROPOSTA E OS OBJETIVOS E DIRETRIZES DO PROGRAMA:**

Dinamizar o escoamento da produção no município, através do fomento da produção e escoamento de Localidades importantes, abastecimento dos comércios locais, transporte e a trafegabilidade da população.

**PÚBLICO ALVO:**

As comunidades rurais e outros povoados circunvizinho, assim resultando em desenvolvimento e melhoria na infraestrutura de diversas comunidades.

**PROBLEMA A SER RESOLVIDO:**

Para resolver tais problemas, a pavimentação irá melhorar o tráfego de veículos e moradores, amenizando transtornos e acidentes na via, pois encontra-se em péssimas condições de trafegabilidade. Assim melhorando a fluidez do escoamento local.

**RESULTADOS ESPERADOS:**

Com isso esperamos que a ação solucionará a redução dos custos de produção e a maior fluidez para o abastecimento do mercado consumidor local e outras localidades, na qual fomentará um aumento da capacidade produtiva atendendo a alguns serviços sociais básicos. Por tanto, a pavimentação ajudará com o transporte dos produtores locais, assim facilitando o trabalho dos moradores rurais.

**1 - DADOS DO CONCEDENTE**

<b>CONCEDENTE:</b> 53000	<b>NOME DO ÓRGÃO/ÓRGÃO SUBORDINADO OU UG:</b> MINISTERIO DO DESENVOLVIMENTO REGIONAL	
<b>CPF DO RESPONSÁVEL:</b> 413.011.294-53	<b>NOME DO RESPONSÁVEL:</b> ROGERIO SIMONETTI MARINHO	
<b>ENDEREÇO DO RESPONSÁVEL:</b> Rua Doutor Carlos Passos, 1763 - Apto 1701, Tirol, Natal - RN.		<b>CEP DO RESPONSÁVEL:</b> 59015-310

25

**2 - DADOS DO PROPONENTE**

<b>PROPONENTE:</b> 06.376.669/0001-69					
<b>RAZÃO SOCIAL DO PROPONENTE:</b> MUNICIPIO DE ESPERANTINOPOLIS					
<b>ENDEREÇO JURÍDICO DO PROPONENTE:</b> RUA GETULIO VARGAS, 435					
<b>CIDADE:</b> ESPERANTINOPOLIS	<b>UF:</b> MA	<b>CÓDIGO MUNICÍPIO:</b> 0777	<b>CEP:</b> 65750000	<b>E.A.:</b> Administração Pública Municipal	<b>DDD/TELEFONE:</b> 99988067956
<b>BANCO:</b> 104 - CAIXA ECONOMICA	<b>AGÊNCIA:</b> 0767-6	<b>CONTA CORRENTE:</b> 0066472753			
<b>CPF DO RESPONSÁVEL:</b> 257.195.053-34	<b>NOME DO RESPONSÁVEL:</b> ALUISIO CARNEIRO FILHO				
<b>ENDEREÇO DO RESPONSÁVEL:</b> RUA ANTONIO LEAL ARRAIS, S/N - SANTA TEREZINHA				<b>CEP DO RESPONSÁVEL:</b> 65750000	

**4 - DADOS DO EXECUTOR/VALORES**

<b>VALOR GLOBAL:</b>	R\$ 961.019,00	
<b>VALOR DA CONTRAPARTIDA:</b>	R\$ 1.000,00	
<b>VALOR DOS REPASSES:</b>	<b>Ano</b>	<b>Valor</b>
	2020	R\$ 960.019,00
<b>VALOR DA CONTRAPARTIDA FINANCEIRA:</b>	R\$ 1.000,00	
<b>VALOR DA CONTRAPARTIDA EM BENS E SERVIÇOS:</b>	R\$ 0,00	
<b>VALOR DE RENDIMENTOS DE APLICAÇÃO:</b>	R\$ 0,00	
<b>INÍCIO DE VIGÊNCIA:</b>	07/10/2020	
<b>FIM DE VIGÊNCIA:</b>	31/10/2022	
<b>VIGÊNCIA DO CONVÊNIO:</b>	2022	

**5 - PLANO DE TRABALHO**

**Meta nº: 1**

<b>Especificação:</b> Pavimentação Asfáltica no município de Esperantinópolis/MA			
<b>Unidade de Medida:</b> UN	<b>Quantidade:</b> 1.0	<b>Valor:</b>	R\$ 961.019,00
<b>Início Previsto:</b> 14/10/2020	<b>Término Previsto:</b> 14/10/2022	<b>Valor Global:</b>	R\$ 961.019,00
<b>UF:</b> MA	<b>Município:</b> 0777 - ESPERANTINOPOLIS	<b>CEP:</b>	65750-000
<b>Endereço:</b> No município de Esperantinópolis/MA			
<b>Etapa/Fase nº:</b> 1			
<b>Especificação:</b> Pavimentação Asfáltica no município de Esperantinópolis/MA			
<b>Quantidade:</b> 1.0 UN	<b>Valor:</b> R\$ 961.019,00	<b>Início Previsto:</b> 14/10/2020	<b>Término Previsto:</b> 14/10/2022

**6 - CRONOGRAMA DE DESEMBOLSO  
MINISTERIO DO DESENVOLVIMENTO REGIONAL**

<b>MÊS DESEMBOLSO:</b> Dezembro	<b>ANO:</b> 2020
<b>META Nº:</b> 1	<b>VALOR DA META:</b> R\$ 960.019,00
<b>DESCRIÇÃO:</b> Pavimentação Asfáltica no município de Esperantinópolis/MA	
<b>VALOR DO REPASSE:</b>	R\$ 960.019,00 <b>PARCELA Nº:</b> 1

**7 - CRONOGRAMA DE DESEMBOLSO  
MUNICIPIO DE ESPERANTINOPOLIS**

<b>MÊS DESEMBOLSO:</b> Dezembro	<b>ANO:</b> 2020
<b>META Nº:</b> 1	<b>VALOR DA META:</b> R\$ 1.000,00
<b>DESCRIÇÃO:</b> Pavimentação Asfáltica no município de Esperantinópolis/MA	
<b>VALOR DO REPASSE:</b>	R\$ 1.000,00 <b>PARCELA Nº:</b> 1

**8 - PLANO DE APLICAÇÃO DETALHADO**

<b>DESCRIÇÃO DO BEM/SERVIÇO:</b> Pavimentação Asfáltica no município de Esperantinópolis/MA				
<b>NATUREZA DA AQUISIÇÃO:</b> Recursos do Convênio			<b>NATUREZA DA DESPESA:</b> 449051	
<b>ENDEREÇO DE LOCALIZAÇÃO:</b> No município de Esperantinópolis/MA				
<b>CEP:</b> 65750-000	<b>UF:</b> MA	<b>MUNICÍPIO:</b> 0777 - ESPERANTINOPOLIS		
<b>UNIDADE:</b> UN	<b>QUANTIDADE:</b> 1,00	<b>V. UNITÁRIO:</b> R\$ 961.019,00	<b>V.TOTAL:</b>	R\$ 961.019,00
<b>OBSERVAÇÃO:</b>				

**9 - PLANO DE APLICAÇÃO CONSOLIDADO**

<b>NATUREZA DA DESPESA</b>				
<b>Código</b>	<b>Total</b>	<b>Recursos</b>	<b>Contrapartida Bens e Serviços</b>	<b>Rendimento de Aplicação</b>
449051	R\$ 961.019,00	R\$ 961.019,00	R\$ 0,00	R\$ 0,00
<b>TOTAL GERAL:</b>	<b>R\$ 961.019,00</b>			

## 10 - DECLARAÇÃO

Na qualidade de representante legal do proponente, declaro, para fins de prova junto ao \_\_\_\_\_ para efeitos e sob as penas da Lei, que inexistem qualquer débito em mora ou situação de inadimplência com o Tesouro Nacional ou qualquer órgão ou entidade da Administração Pública Federal, que impeça a transferência de recursos oriundos das dotações consignadas nos orçamentos da União, na forma deste plano de trabalho.

Pede Deferimento,

\_\_\_\_\_  
Local e Data

\_\_\_\_\_  
Proponente

## 11 - APROVAÇÃO PELO CONCEDENTE DO PLANO DE TRABALHO

**Aprovado**

\_\_\_\_\_  
Local e Data

\_\_\_\_\_  
Concedente  
(Representante legal do Órgão ou Entidade)

## 12 - ANEXOS

### Comprovantes de Capacidade Técnica e Gerencial

Nome do Arquivo:

DECLARAÇÃO DE CAPACIDADE ADMINISTRATIVA E TÉCNICA.pdf

### Comprovação da Contrapartida

Nome do Arquivo:

DECLARAÇÃO DE CONTRAPARTIDA FINANCEIRA.pdf

### Documentos Digitalizados do Convênio

Nome do Arquivo:

DOU 09 10 2020.pdf

Ofício Suspensiva 902757\_AD.pdf

Ofício Legislativo 902757\_AD.pdf

Contrato 902757 assinado\_AD.pdf



ESTADO DO MARANHÃO  
Prefeitura Municipal de Esperantinópolis – MA  
CNPJ: 06.376.669/0001-69  
Av. Getúlio Vargas, 435, Centro. CEP: 65.750-000

**OFÍCIO N° 123/2021/PREF/GAB**

Esperantinópolis - MA, 27 de agosto de 2021

A Sua Excelência

**Vereador Hudson da Silva Brito**

Presidente da Câmara Municipal de Esperantinópolis - MA

**Assunto: Plano de Sustentabilidade do Convênio nº 902757/2020**

Por intermédio do presente expediente, encaminho a Vossa Excelência o Plano de Sustentabilidade do Convênio 902757/2020, cujo objeto é “Pavimentação Asfáltica no Município de Esperantinópolis/MA”, com valor global de R\$ 961.019,00 (novecentos e sessenta e um mil e dezenove reais). Faz parte do presente Plano, os objetivos do referido convênio, os impactos socioeconômicos, a durabilidade e manutenção do objeto, os custos e fontes de recursos e os riscos e medidas preventivas.

Na oportunidade apresentamos nossos elevados votos de estima e respeito.

Respeitosamente,

**ALUISIO CARNEIRO-FILHO**

Prefeito Municipal de Esperantinópolis/MA

## PLANO DE SUSTENTABILIDADE

### 1. APRESENTAÇÃO

Convênio: 902757/2020

Objeto: Pavimentação Asfáltica no Município de Esperantinópolis/MA

Valor Global: R\$ 961.019,00

Valor de repasse: R\$ 960.019,00

Valor de contrapartida: R\$ 1.000,00

Vigência: 24 meses

Início da vigência: 07/10/2020

### 2. OBJETIVOS DO CONVÊNIO

Com a execução da obra de pavimentação, a Prefeitura objetiva:

1. Prover para a população vias trafegáveis;
2. Promover melhor integração entre as regiões conectadas pela via;
3. Promover a melhoria nas condições de conforto e segurança no trânsito do município;
4. Contribuir para a manutenção do bem estar da população;
5. Melhorar a infraestrutura das vias para impulsionar as atividades produtivas locais.

### 3. IMPACTOS SÓCIOECONÔMICOS

1. Criação de novos empreendimentos comerciais na região;
2. Incentivo ao consumo e investimentos;
3. Melhoria da qualidade de vida da população local, tendo em vista a atual inexistência de drenagem nas vias, a qual implica em alagamentos nos períodos chuvosos;
4. Maior fluidez para o abastecimento do mercado consumidor local e outras localidades.

### 4. DURABILIDADE E MANUTENÇÃO DO OBJETO

O objeto terá durabilidade de 10 anos, realizadas as manutenções semestrais.





## 5. RISCOS E MEDIDAS PREVENTIVAS

CATEGORIA DO RISCO	RISCO	Sim	Não	Não se aplica	MEDIDAS PREVENTIVAS
FINANCEIRO	Insuficiência de recurso financeiro para manutenção/reparo do objeto		x		
HUMANO/TÉCNICO	Insuficiência de equipe técnica especializada para acompanhar/operacionalizar a execução do projeto		x		
	Insuficiência de equipe técnica especializada para acompanhar/operacionalizar a manutenção do objeto concluído		x		
AMBIENTAL	Ocorrências de danos no objeto causados por fenômenos ou desastres naturais		x		
	Ocorrências de possíveis danos ambientais causados pela execução ou entrega do objeto		x		
TEMPO	Ausência ou insuficiência do prazo de garantia		x		
	Cancelamento de condições e garantias contratuais por perda de prazos.		x		
MATERIAL	Inexistência de assistência técnica especializada na região		x		
	Entrega do objeto defeituoso ou inacabado		x		
FUNCIONALIDADE	Perda de utilidade/funcionalidade antes do término da expectativa de vida útil do objeto		x		
OUTROS			x		

## 6. ÓRGÃOS E ENTIDADES RESPONSÁVEIS

Secretaria Municipal de Obras.

Atenciosamente,

Esperantinópolis/MA, 27 de agosto de 2021.

  
**ALUISIO CARNEIRO FILHO**  
 Prefeito Municipal



GOVERNO DO ESTADO DO MARANHÃO

SECRETARIA DE ESTADO DO MEIO AMBIENTE E RECURSOS NATURAIS - SEMA

**Dispensa de Licenciamento Ambiental Nº 1082443/2021**

VALIDADE ATÉ

**26/05/2023**

PROCESSO SEMA Nº 21050053551/2021

E-PROCESSOS Nº 95253/2021

A SECRETARIA DE ESTADO DO MEIO AMBIENTE E RECURSOS NATURAIS - SEMA, com base na Portaria/SEMA nº 123 de 06 de novembro de 2015, dispensa do Licenciamento Ambiental à:

NOME OU RAZÃO SOCIAL: Prefeitura Municipal De Esperantinópolis/ma.

ATIVIDADE ECONÔMICA PRINCIPAL: PAVIMENTAÇÃO ASFÁLTICA NO MUNICÍPIO DE ESPERANTINÓPOLIS/MA. CONVÊNIO Nº 902757/2020

CPF OU CNPJ:

06.376.669/0001-69

INSCRIÇÃO ESTADUAL:

06.376.669/0001-69

ENDEREÇO:

1ª Rua Getúlio Vargas, Xxxx, Centro

MUNICÍPIO:

Esperantinópolis - MA

CEP:

65750-000

ATIVIDADE A SER DISPENSADA DO LICENCIAMENTO: EXECUÇÃO DE PAVIMENTAÇÃO ASFÁLTICA COM DRENAGEM PLUVIAL SUPERFICIAL (EM VIA URBANA).

LOCALIZAÇÃO DA ATIVIDADE (com coordenadas): RUA 1, RUA 2, RUA 3, RUA 4, S/Nº, BAIRRO: ZONA RURAL, MUNICÍPIO: ESPERANTINÓPOLIS, SOB AS COORDENADAS 4º 56' 51,85"S, 44º 53' 12,54"W.

Obs.: Vide no verso desta dispensa as EXIGÊNCIAS / RECOMENDAÇÕES

Documento assinado DIGITALMENTE. A sua autenticidade poderá ser verificada no Site da Secretaria (SIGLA), por meio do código 21050053551/2021.

São Luis - MA **26/05/2021**

Diego Fernando Mendes Rolim

Secretário

Matrícula: 807459-2

Rafael Ferreira Maciel

Secretário Adjunto

Matrícula: 875246-1



1082443/2021

OBS.: - AS CONDIÇÕES SERÃO ESTABELECIDAS NOS ANEXOS;

- Concedido pela SEMA no uso de suas atribuições legais conferidas no art. 69 da Constituição do Maranhão, e, considerando o disposto no § 2º, art. do 2º, o parágrafo único do art. 8º, e 12º da Resolução do CONAMA nº 237, de 19 de dezembro de 1997, e considerando ainda a Portaria nº 123/2015, que disciplina o procedimento de dispensa de licenciamento ambiental no Estado do Maranhão.

- A dispensa do Licenciamento Ambiental não exime o empreendedor de cumprir a legislação ambiental e normal em vigor;



GOVERNO DO ESTADO DO MARANHÃO  
SECRETARIA DE ESTADO DO MEIO AMBIENTE E RECURSOS NATURAIS - SEMA

**Exigências e Condicionantes**

Processo nº 21050053551/2021

- 1 - A atividade ou empreendimento deve preencher integralmente os seguintes requisitos:
  - I - Projetar a obra ou empreendimento/atividade considerando as legislações aplicáveis à obra ou empreendimento/atividade e Normas Brasileiras de Referência - NBR's que regulamentam a matéria, em especial as que abordam a armazenagem/destinação dos resíduos sólidos e o tratamento dos efluentes líquidos e gasosos;
  - II - Não interferir em Área de Preservação Permanente – APP (conforme os Art. 3º, incisos II, VII, IX e X; Art. 4º, 7º e 8º da Lei Nº12.651/ 2012 - Novo Código Florestal e Resolução CONAMA nº303/2002).
  - III - Adquirir a Outorga Preventiva ou Outorga de Direito de Uso dos Recursos Hídricos ou Dispensa de Outorga no órgão ambiental competente, quando for o caso.
  - IV - A destinação final de resíduos sólidos, o lançamento de efluentes e a geração de emissões atmosféricas, ruídos e radiações não ionizantes deverão atender aos padrões estabelecidos na legislação ambiental vigente.
  - V - O transporte, beneficiamento, comércio, consumo e armazenamento de produtos florestais de origem nativa (matérias-primas provenientes da exploração de florestas ou outras formas de vegetação nativa) deverão ser realizados mediante licença eletrônica obrigatória (Documento de Origem Florestal - DOF) de acordo com a legislação ambiental vigente.
  - VI - Realizar a inscrição no Cadastro Ambiental Rural - CAR, em se tratando de imóvel rural.
  - VII - Cumprir a legislação ambiental e normas em vigor.
- 2 - A DISPENSA DE LICENCIAMENTO AMBIENTAL não dispensa, nem substitui a obtenção pelo requerente, de certidões, alvarás, licenças e autorizações de qualquer natureza, exigidos pela legislação federal, estadual e municipal.
- 3 - Fica o Empreendedor ciente de que o não cumprimento destas exigências, assim como todo e qualquer dano causado ao meio ambiente, por negligência, omissão ou imperícia são de sua inteira responsabilidade.
- 4 - Este Documento poderá ser cassado a qualquer momento por este órgão, se for utilizado para fins ilícitos ou não autorizados, e o infrator poderá ser responsabilizado civil, administrativa e criminalmente, nos termos da lei;
- 5 - Fica o requerente ciente de que a prestação de informações falsas constitui prática de crime e poderá resultar na aplicação das sanções penais cabíveis, nos termos dispostos no Código Penal (Decreto-Lei Nº 2.848/40) e da Lei de Crimes Ambientais (Lei Nº 9.605/98).



ESTADO DO MARANHÃO  
Prefeitura Municipal de Esperantinópolis – MA  
CNPJ: 06.376.669/0001-69  
Av. Getúlio Vargas, 435, Centro. CEP: 65.750-000

MINISTERIO DO DESENVOLVIMENTO REGIONAL

PROGRAMA: SMDRU/MDR - 2217 APOIO A PROJETOS DE DESENVOLVIMENTO SUSTENTÁVEL  
LOCAL INTEGRADO - PROPONENTE ESPECÍFICO (RP9)

CONVÊNIO Nº 902757/2020

CADERNO DE DISCRIMINAÇÕES TÉCNICAS DA PAVIMENTAÇÃO ASFÁLTICA NO  
MUNICÍPIO DE ESPERANTINÓPOLIS/MA.

APROVO O PRESENTE  
PROJETO BÁSICO EM:

26/10/2020

*F. Matos* 36  
Franknilva Vieira da Silva Matos  
Engenheira Civil  
CREA: 110393427-9  
CPF: 660.801.852-53

## ÍNDICE

### DOCUMENTAÇÃO COMPLEMENTAR

- MEMORIAL DESCRITIVO
- ESPECIFICAÇÃO TÉCNICA
- COMPOSIÇÃO DE BDI
- ENCARGOS SOCIAIS
- MEMÓRIA DE CÁLCULO
- COMPOSIÇÕES DE CUSTOS UNITÁRIOS
- PLANILHA ORÇAMENTÁRIA
- CRONOGRAMA FÍSICO FINANCEIRO E PLE
- CURVA ABC
- QCI
- ART
- PLANTAS
- CD

---

APROVO O PRESENTE  
PROJETO BÁSICO EM:

23/10/2021

  
Franknilva Vieira da Silva Matos  
Engenheira Civil  
CREA: 110393427-9  
CPF: 660.801.852-53

## MEMORIAL DESCRITIVO

### 1. CONCEPÇÃO DE PROJETO

O Projeto de Pavimentação Asfáltica no Município de ESPERANTINÓPOLIS - MA, ora apresentado é resultado da análise técnica das vias, foi minuciosamente quantificado todos os trechos a serem pavimentados.

O Sistema Viário é um dos primeiros elementos de infraestrutura de uma cidade. Sua implantação, juntamente com um sistema adequado de drenagem, favorece o escoamento das águas provenientes das chuvas, favorece também uma melhor condição de bem-estar à população, proporcionando o trânsito de veículos e pedestres com conforto e segurança.

O objetivo deste empreendimento é melhorar a acessibilidade com implantação de sinalização horizontal, sinalização vertical, drenagem, terraplenagem e pavimentação asfáltica em vias do município de ESPERANTINÓPOLIS - MA; num total de 1.475,00 m.

### 2. SITUAÇÃO ATUAL

A ruas estão dificultando o tráfego de veículos neste local, portanto faz-se necessário à sua pavimentação de forma imediata.

### 3. OBJETIVOS

#### Geral

Implementar um sistema pavimentação, drenagem e sinalização viária em ruas da área rural do município de ESPERANTINÓPOLIS/MA, oferecendo melhor condição de tráfego de veículos e pedestres.

#### Específico

- Prover para a população de ESPERANTINÓPOLIS ruas trafegáveis;
- Promover a melhoria nas condições de conforto e segurança no trânsito do município;
- Contribuir para a manutenção do bem-estar da população.

### 4. LOCALIZAÇÃO

Ver planta de implantação em anexo.

### 5. JUSTIFICATIVA

O projeto de Sistema Viário tem por finalidade promover a população de ESPERANTINÓPOLIS melhores condições de tráfego.

O projeto de pavimentação asfáltica na zona rural irá melhorar o tráfego de veículos e moradores, amenizando transtornos e acidentes nas vias, pois encontram-se em péssimas condições de trafegabilidade. Assim melhorando a fluidez do escoamento local, esperamos redução dos custos de

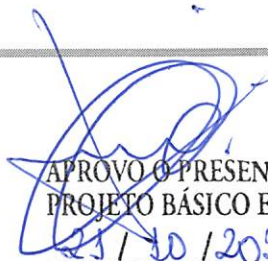
  
APROVO O PRESENTE  
PROJETO BÁSICO EM:  
25/10/2024

  
Franknilva Vieira da Silva Matos  
Engenheira Civil  
CREA: 110393427-9  
CPF: 660.801.852-53



ESTADO DO MARANHÃO  
Prefeitura Municipal de Esperantinópolis – MA  
CNPJ: 06.376.669/0001-69  
Av. Getúlio Vargas, 435, Centro. CEP: 65.750-000

produção e a maior fluidez para o abastecimento do mercado consumidor local e outras localidades, na qual fomentará um aumento da capacidade produtiva atendendo a alguns serviços sociais básicos. Portanto, a pavimentação ajudará com o transporte dos produtores locais, assim facilitando o trabalho dos moradores rurais.

---

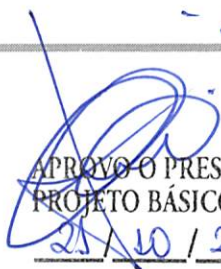
  
APROVO O PRESENTE  
PROJETO BÁSICO EM:  
25 / 10 / 2021

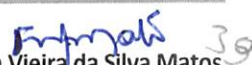
  
Franknilva Vieira da Silva Matos  
Engenheira Civil  
CREA: 110393427-9  
CPF: 660.801.852-53



ESTADO DO MARANHÃO  
Prefeitura Municipal de Esperantinópolis – MA  
CNPJ: 06.376.669/0001-69  
Av. Getúlio Vargas, 435, Centro. CEP: 65.750-000

## ESPECIFICAÇÃO TÉCNICA

### SISTEMA VIÁRIO - CONSIDERAÇÕES INICIAIS

A presente especificação da descrição dos materiais e dos serviços a serem efetivamente executadas no decorrer da obra.

Estas especificações têm como objetivo definir os critérios técnicos básicos para execução de cada serviço em particular, fixando condições mínimas a serem observadas na aquisição, fornecimento e emprego de materiais.

Dados considerados no projeto:

Tráfego de médio

Camada de asfalto final: 3,00cm

### SERVIÇOS INICIAIS

#### Placa de obra em chapa de aço galvanizado

Este serviço é composto pelo o fornecimento de materiais, acessórios para fixação, equipamentos e a mão-de obra necessária para instalação de placa para identificação da obra. A placa terá as dimensões 3,00 x 2,00 m com as informações pertinentes à obra. A placa de identificação da obra deverá identificar tanto a Contratante, quanto o Órgão Financiador da Obra, devendo ser executadas de acordo com o modelo definido pela Contratante e instaladas no local estipulado pela Fiscalização. A placa deverá ter a face em chapa de aço galvanizado, nº 22, com tratamento oxidante, sem moldura, fixadas em estruturas de madeira serrada. As peças deverão ter dimensões suficientes para suportar o peso próprio da placa e a ação dos ventos sobre a mesma. Todas as cores a serem utilizadas serão as padronizadas pela CAIXA, devendo ser de cor fixa e comprovada resistência ao tempo. Caberá ao Construtor a sua manutenção até ao final da Obra, que após a autorização da Fiscalização, realizará a sua desmontagem e remoção.

### MOBILIZAÇÃO E DESMOBILIZAÇÃO DE EQUIPAMENTO

#### Mobilização e desmobilização de equipamento

A Contratada deverá tomar todas as providências relativas à mobilização, imediatamente após a assinatura do contrato e correspondente "NE" (Nota de Empenho), de forma a poder dar início efetivo e concluir a obra dentro do prazo contratual.

#### Mobilização

Consiste no conjunto de providências a serem adotadas visando-se o início das obras. Incluem-se neste serviço o preparo e a disponibilização, no local da obra, de todos os equipamentos necessários à execução dos serviços contratados.

#### Desmobilização

Consiste na desmobilização dos equipamentos no local da obra.

APROVO O PRESENTE  
PROJETO BÁSICO EM:

21 / 10 / 2021

  
Franknilva Vieira da Silva Matos  
Engenheira Civil  
CREA: 110393427-9  
CPF: 660.801.852-53



## ADMINISTRAÇÃO LOCAL DA OBRA

### Administração local da obra (eng. de obra, etc)

O CONSTRUTOR deverá manter na obra, durante o tempo indicado em planilha, efetivo de mão-de-obra composta no mínimo por:

1 Engenheiro civil Pleno, responsável, com ART vinculada à obra;

Os serviços serão medidos mensalmente, desde que fornecidos e detalhados na composição unitária de preço pertencente a proposta financeira do edital e durante o período de execução da obra. A Fiscalização poderá suprimir recursos de itens não fornecidos, bem como aqueles que não forem detalhados na composição de custo dos preços unitários.

O pagamento será realizado de acordo com a planilha de orçamentação de obras. Caso as obras sofram atrasos por ritmo reduzido dos serviços, ou qualquer impedimento legal poderá ser reduzido o valor mensal pago a este item e que posteriormente será pago na prestação dos serviços a serem realizados fora do prazo previsto de forma proporcional até o valor total estabelecido pela empresa na sua proposta do edital.

## SERVIÇOS DE TERRAPLENAGEM

### Regularização e compactação de subleito de solo predominantemente arenoso

Estabelecer a sistemática a ser empregada na execução da regularização do subleito de rodovias a pavimentar, com a terraplenagem já concluída.

Os materiais empregados na regularização do subleito serão os do próprio.

Afim de que o tráfego de veículos seja melhor, faz-se necessário à regularização da plataforma, preparando o solo para o lançamento do material proveniente das jazidas.

### Escavacao e carga material 1a categoria, utilizando trator de esteiras de 110 a 160hp com lamina, peso operacional \* 13t e pa carregadeira com 170 hp

O serviço consiste em escavar, transportar e descarregar na obra, o material de jazida (que será de responsabilidade da empresa a ser contratada), cujas características granulométricas e de compactação, comprovadas mediante teste, serão adequadas para servir de base de pavimento asfáltico.

A escavação será precedida da execução dos serviços de desmatamento, destocamento e limpeza da área do empréstimo.

As operações serão executadas utilizando-se equipamentos adequados complementados com o emprego de serviço manual. A escolha do equipamento se fará em função da necessidade exigida na execução da obra.

A superfície a receber a camada de aterro deverá estar perfeitamente limpa e desempenada, devendo ter recebido a prévia aprovação por parte da fiscalização.

Eventuais defeitos existentes deverão ser necessariamente reparados, antes da distribuição do material.

APROVO O PRESENTE  
PROJETO BÁSICO EM:

25/10/2021

Franknilva Vieira da Silva Matos  
Engenheira Civil  
CREA: 110393427-9  
CPF: 660.801.852-53

#### EXTRAÇÃO DAS MATÉRIAS NA JAZIDA

A (s) jazida(s) indicada(s) deverá (ão) ser objetivo de criterioso zoneamento, com vistas que atendam às características especificadas.

#### Transporte com caminhão basculante de 10 m3, em via urbana em leito natural (unidade: txkm)

##### TRANSPORTE E DISTRIBUIÇÃO

Não será permitido o transporte do material para a pista, quando o subleito ou a camada subjacente estiver molhada, não sendo capaz de suporta, sem se deformar, a movimentação do equipamento.

Os caminhões basculantes descarregarão as respectivas cargas em pilhas, com adequado espaçamento. O espalhamento será efetuado mediante atuação da motoniveladora.

Nesta fase, especial atenção deverá ser conferida a definição da espessura da camada solta, objetivando-se evitar a adição de material na fase de acabamento.

#### Execução e compactação de base e ou sub base para pavimentação de solos de comportamento laterítico (arenoso) - exclusive solo, escavação, carga e transporte

Trata-se da camada granular de pavimentação executada sobre o subleito natural regularizado e compactado ou subleito com reforço devidamente regularizado e compactado.

Pode ser constituída for camadas de solo cujos índices físicos satisfaçam aos especificados, demonstrados através dos ensaios de caracterização padrão DNER.

Poderão ser usados também canga ferruginosa, minério de ferro, escória siderúrgica, brita de bica corrida, ou material de fundo de pedreira, executados com ou sem mistura de materiais, sempre submetidos à aprovação da fiscalização.

Em alguns casos poderão ser utilizados outros materiais desde que sejam atendidas as exigências quanto às suas características e as disposições do projeto. A procedência do material será indicada pelo projeto ou pela Fiscalização.

#### MÉTODO EXECUTIVO

A execução da base envolve as seguintes operações:

- " Escavação e carga no empréstimo ou na jazida;
- " Transporte e descarga;
- " Homogeneização, pulverização, umedecimento ou secagem (na pista ou em usina);
- " Espalhamento;
- " Compactação e
- " Acabamento do material lançado na pista,

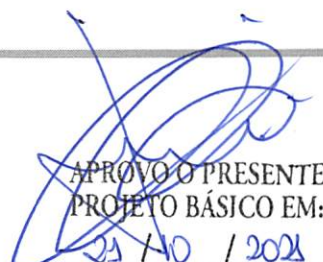
  
APROVO O PRESENTE  
PROJETO BÁSICO EM:  
25 / 10 / 2021

  
Franknilva Vieira da Silva Matos  
Engenheira Civil  
CREA: 110393427-9  
CPF: 660.801.852-53

As operações de compactação e acabamento serão realizadas na pista ou área devidamente compactada e regularizada, na largura desejada e nas quantidades que permitam, após sua conclusão, atingir a espessura projetada.

O grau de compactação deverá ser, conforme determinação do projeto:

" No mínimo, 100 % em relação à massa específica aparente, seca, máxima, obtida no ensaio do DNER para Proctor Intermediário; ou

" No mínimo, 100 % em relação à massa específica aparente seca, máxima, obtida no ensaio T-180-57 da AASHTO ( Proctor Modificado).

A determinação do desvio máximo de umidade admissível será estabelecido pelo projeto ou pela Fiscalização, em função das características do material a ser empregado.

#### Equipamento

Para a execução dos serviços de base poderão ser utilizados os seguintes equipamentos:

" Motoniveladora pesada com escarificador;

" Caminhão-pipa com barra distribuidora;

" Rolos compactadores tipos pé-de-carneiro, liso, liso-vibratório e de pneus, rebocados ou autopropelidos;

" Grade de discos;

" Trator agrícola de pneus.

" Pulvimisturador " Central de Mistura

Além destes, poderão ser usados outros equipamentos, desde que aceitos pela Fiscalização.

#### SERVIÇOS DE PAVIMENTAÇÃO ASFÁLTICA

##### Imprimacao de base de pavimentacao com adp cm-30

Consiste na aplicação de camada de material betuminoso sobre a superfície de base granular concluída, antes da execução de um revestimento betuminoso qualquer, objetivando conferir coesão superficial, impermeabilizar e permitir condições de aderência entre esta e o revestimento a ser executado.

O ligante betuminoso não deve ser distribuído quando a temperatura ambiente for inferior a 10 °C, nem em dias de chuva.

Todo carregamento de ligante betuminoso que chegar a obra deverá ter certificado de análise além de apresentar indicações relativas do tipo, procedência, quantidade do seu conteúdo e da distância de transporte entre a refinaria e o canteiro de serviço.

APROVO O PRESENTE  
PROJETO BÁSICO EM:

21/10/2024

43  
Franknilva Vieira da Silva Matos  
Engenheira Civil  
CREA: 110393427-9  
CPF: 660.801.852-53



ESTADO DO MARANHÃO  
Prefeitura Municipal de Esperantinópolis – MA  
CNPJ: 06.376.669/0001-69  
Av. Getúlio Vargas, 435, Centro. CEP: 65.750-000

Antes da aplicação do ligante betuminoso a pista poderá ser levemente umedecida.

#### Pintura de ligação com emulsão RR-2C

##### Serviços iniciais:

Consiste na aplicação de ligante betuminoso sobre a superfície de base coesiva ou pavimento betuminoso anterior à execução de uma camada betuminosa qualquer, objetivando promover condições de aderência entre as camadas.

##### Execução:

Inicialmente deverá ser verificada a conformação geométrica da camada que receberá a pintura de ligação.

Em seguida, a superfície a ser pintada deverá ser varrida, a fim de ser eliminado o pó e todo e qualquer material solto.

Antes da aplicação, a emulsão deverá ser diluída na proporção de 1:1 com água a fim de garantir uniformidade na distribuição da taxa residual. A taxa de aplicação de emulsão diluída será da ordem de 0,8 l/m<sup>2</sup> a 1,0 l/m<sup>2</sup>.

No caso de bases de solo-cimento ou concreto magro, a superfície da base deverá ser umedecida, antes da aplicação do ligante betuminoso, a fim de saturar os vazios existentes, não se admitindo excesso de água sobre a superfície.

Será aplicado, a seguir, o ligante betuminoso adequado na temperatura compatível com o seu tipo, na quantidade recomendada. A temperatura da aplicação do ligante betuminoso deverá ser fixada para cada tipo de ligante em função da relação temperatura x viscosidade, escolhendo-se a temperatura que proporcione melhor viscosidade para espalhamento.

##### Materiais:

Os ligantes betuminosos empregados na pintura de ligação poderão ser dos tipos:

" Emulsões asfálticas comuns ou modificadas, tipos RR-1C, RR-2C, RM-1C, RM-2C e RL-1C

" Asfalto diluído CR-70, exceto para revestimentos betuminosos

##### Equipamentos

Para a varredura da superfície da base, serão usadas, de preferência, vassouras mecânicas rotativas, podendo entretanto a operação ser executada manualmente. O jato de ar comprimido poderá, também, ser usado.

APROVO O PRESENTE  
PROJETO BÁSICO EM:

25/10/2019

44  
Franknilva Vieira da Silva Matos  
Engenheira Civil  
CREA: 110393427-9  
CPF: 660.801.852-53

A distribuição do ligante deverá ser feita por carros equipados com bomba reguladora de pressão e sistema completo de aquecimento que permitam a aplicação do ligante betuminoso em quantidade e forma uniformes.

Os carros distribuidores do ligante betuminoso, especialmente construídos para este fim, deverão ser providos de dispositivos de aquecimento, dispendo de tacômetro, calibradores e termômetros com precisão de  $\pm 1$  °C, em locais de fácil observação e, ainda, possuir espargidor manual (“caneta”), para tratamento de pequenas superfícies e correções localizadas. As barras de distribuição deverão ser do tipo “circulação plena”, com dispositivos de ajustamentos verticais e larguras variáveis, que permitam espalhamento uniforme.

O depósito de ligante betuminoso, quando necessário, deverá ser equipado com dispositivo que permita o aquecimento adequado e uniforme do conteúdo do recipiente. O depósito deverá ter uma capacidade tal que possa armazenar a quantidade de ligante betuminoso a ser aplicado em, pelo menos, um dia de trabalho.

Controle ambiental:

A preservação do meio ambiente nos serviços de execução da pintura de ligação, especialmente em relação ao estoque e aplicação do ligante betuminoso, devendo ser adotados os seguintes cuidados:

" Evitar a instalação de depósitos de ligante betuminoso próxima a cursos d'água.

" Impedir o refugo, de materiais já usados, na faixa de domínio e áreas lindeiras, evitando prejuízo ambiental.

A desmobilização desta atividade inclui remover os depósitos de ligante e a limpeza do canteiro de obras, e, conseqüente recomposição da área afetada pelas atividades de construção.

**Areia asfalto a quente (aaug) com cap 50/70, incluso usinagem e aplicacao, exclusive transporte**

Serviços iniciais:

Compreende a confecção da mistura utilizada como matéria-prima para as pavimentações, a partir de produtos derivados de petróleo, tais como cimentos asfálticos, areia e um material de enchimento (filler).

**Terminologia**

Areia Asfalto a Quente Mistura preparada a quente, em usina apropriada, composta por agregado miúdo, material de enchimento (filler) e cimento asfáltico, espalhada e comprimida a quente.

Execução:

A produção da mistura areia-asfalto deverá ser efetuada em usinas sob controle rigoroso, de modo a se obter um material uniforme. Sua operação engloba as seguintes atividades:

APROVO O PRESENTE  
PROJETO BÁSICO EM:

21/10/2021

  
Franknilva Vieira da Silva Matos  
Engenheira Civil  
CREA: 110393427-9  
CPF: 660.801.852-53



ESTADO DO MARANHÃO  
Prefeitura Municipal de Esperantinópolis – MA  
CNPJ: 06.376.669/0001-69  
Av. Getúlio Vargas, 435, Centro. CEP: 65.750-000

- " Obtenção do agregado miúdo;
- " Obtenção do "filler";
- " Estocagem, dosagem, peneiramento e transporte do agregado frio;
- " Transporte, peneiramento, estocagem e pesagem do agregado quente;
- " Transporte e estocagem de filler;
- " Transporte, estocagem e aquecimento de óleo combustível e cimento asfáltico.

#### Preparação da Mistura

A temperatura do cimento asfáltico na usinagem deverá ser determinada para cada tipo de ligante, em função da relação temperatura-viscosidade. A temperatura conveniente é aquela na qual o asfalto apresenta uma viscosidade situada dentro da faixa 75 e 150 segundos "Saybolt-Furol" (DNER-ME 004). Recomenda-se, preferencialmente, a viscosidade de 85 a 95 segundos.

A temperatura do ligante deverá estar entre 107°C e 177°C.

Os agregados deverão ser aquecido a temperatura de 10 °C a 15 °C acima da temperatura do ligante betuminoso, não devendo, entanto, ultrapassar a temperatura de 177 °C.

#### Materiais:

Ligante Betuminoso Poderão ser empregados os seguintes ligantes betuminosos:

- " Cimentos asfálticos de petróleo dos tipos CAP 30/45, CAP 50/60, CAP 85/100 (classificação por penetração) ou CAP 20 e CAP 40 (classificação por viscosidade);
- " Ligantes betuminosos modificados, quando indicados no projeto;

Não havendo boa adesividade entre o ligante betuminoso e o agregado poderá ser empregado melhorador de adesividade na quantidade fixada no projeto (DNER-ME 079).

#### Agregado Miúdo

Poderá ser constituído de areia, pó-de-pedra ou mistura de ambos. Suas partículas individuais deverão ser resistentes, apresentar moderada angulosidade, estando livres de torrões de argila e de substâncias nocivas e equivalente de areia igual ou superior a 55% (DNER-ME 54).

#### Material de Enchimento ("Filler")

APROVO O PRESENTE  
PROJETO BÁSICO EM:

25 / 10 / 2021

  
Franknilva Vieira da Silva Matos  
Engenheira Civil  
CREA: 110393427-9  
CPF: 660.801.852-53



ESTADO DO MARANHÃO  
Prefeitura Municipal de Esperantinópolis – MA  
CNPJ: 06.376.669/0001-69  
Av. Getúlio Vargas, 435, Centro. CEP: 65.750-000

Como materiais de enchimento poderão ser utilizados: Cimento Portland, cal extinta, pós calcários, cinzas volantes, e outros.

O “filler” deverá ser constituído por materiais minerais finamente divididos, inertes em relação aos demais componentes da mistura, não plásticos e que atendam à seguinte granulometria (DNER-ME 083):

PENEIRA	% MÍNIMA, PASSANDO
N.º 040	100
N.º 080	95
N.º 200	65

#### Equipamentos

##### Depósito para o Material Betuminoso

Os depósitos para o ligante betuminoso deverão possuir dispositivos capazes de aquecer o ligante nas temperaturas fixadas nas Especificações. O aquecimento deverá ser feito através de dispositivo que evite qualquer superaquecimento local. Deverá ser instalado um sistema de recirculação para o ligante betuminoso, de modo a garantir a circulação, desembaraçada e contínua, do depósito ao misturador, durante todo o período de operação. A capacidade dos depósitos deverá ser suficiente para, no mínimo, três dias de serviço.

##### Depósitos para o Agregado

Os silos deverão ter capacidade total de, no mínimo, três vezes a capacidade do misturador e serão divididos em compartimentos, dispostos de modo a separar e estocar, adequadamente, as frações apropriadas do agregado. Cada compartimento deverá possuir dispositivos adequados de descarga. Haverá um silo adequado para o “filler”, conjugado com dispositivos para a sua dosagem.

##### Usina para a Mistura Betuminosa

A usina deverá estar equipada com uma unidade classificadora de agregados, após o secador, dispor de misturador capaz de produzir uma mistura uniforme. Um termômetro, com proteção metálica e escala de 90º a 210 °C (precisão  $\pm 1^\circ\text{C}$ ) deverá ser fixado no dosador do ligante ou na linha de alimentação do asfalto, em local adequado, próximo à descarga do misturador. A usina deverá ser equipada, além disso, com pirômetro elétrico ou outros instrumentos termométricos aprovados próximos colocados a descarga do secador com dispositivos para registrar a temperatura dos agregados com precisão de  $\pm 5^\circ\text{C}$ .

Poderá também ser utilizada uma usina do tipo tambor secador/misturador, provida com coletor de pó, alimentador de filler e sistema de descarga da mistura betuminosa com comporta ou, alternativamente,

APROVO O PRESENTE  
PROJETO BÁSICO EM:

21/10/2021

  
Franknilva Vieira da Silva Matos  
Engenheira Civil  
CREA: 110393427-9  
CPF: 660.801.852-53



ESTADO DO MARANHÃO  
Prefeitura Municipal de Esperantinópolis – MA  
CNPJ: 06.376.669/0001-69  
Av. Getúlio Vargas, 435, Centro. CEP: 65.750-000

em silos de estocagem. A usina deverá possuir silos de agregados múltiplos, com pesagem dinâmica (precisão de  $\pm 5\%$ ).

#### Controle ambiental:

Para execução de revestimento betuminoso do tipo areia-asfalto usinado a quente são necessários trabalhos envolvendo a utilização de asfalto e agregados, além da instalação de usina misturadora.

Os cuidados a serem observados para fins de preservação do meio ambiente envolvem a produção e aplicação de agregados, o estoque de ligante betuminoso.

#### Agregado

No decorrer do processo de obtenção de agregados deverão ser considerados os seguintes cuidados principais:

A areia somente será aceita após apresentação da licença ambiental de operação do areal cuja cópia da licença deverá ser arquivada junto ao Livro de Ocorrências da obra.

Deverá ser evitada a exploração de areal em área de preservação ambiental.

A exploração do areal deverá ser planejada adequadamente, de modo a minimizar os danos inevitáveis e possibilitar a recuperação ambiental após a retirada de todos os materiais e equipamentos.

Deverão ser impedidas queimadas como forma de desmatamento.

#### Ligante Betuminoso

Os depósitos deverão ser instalados em locais afastados de cursos d'água.

Será vedado o refugo de materiais usados à beira da estrada e em outros locais onde possam causar prejuízos ambientais.

A área afetada pelas operações de construção/execução deverá ser recuperada, mediante a remoção da usina e dos depósitos e limpeza de canteiro de obras.

#### Transporte com caminhão basculante 6 m<sup>3</sup> em rodovia pavimentada (para distâncias superiores a 30 km)

O material discriminado no item anterior será transportado por meio de caminhões basculantes. Adotou-se a Distância Média de Transporte igual a 116 Km.

#### **SERVIÇOS DE CALÇADAS**

#### Execução de passeio (calçada) ou piso de concreto com concreto moldado in loco, feito em obra, acabamento convencional, não armado

Características:

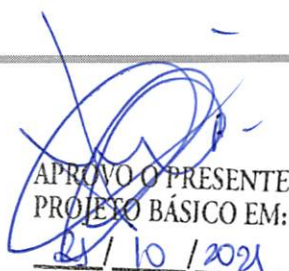
  
APROVO O PRESENTE  
PROJETO BÁSICO EM:  
25 / 10 / 2021

  
Franknilva Vieira da Silva Matos  
Engenheira Civil  
CREA: 110393427-9  
CPF: 660.801.852-53



Concreto fck = 20mpa, traço 1:2,7:3 (cimento/ Areia média/ brita 1) - preparo mecânico com Betoneira 400 l.

Sarrafo de madeira não aparelhada 2,5 x 10 cm, Maçaranduba, Angelim ou equivalente da região.

Peça de madeira nativa/regional 2,5 x 7,0 cm (sarrafo para forma).

Execução:

Sobre a camada granular devidamente nivelada e regularizada, montam-se as fôrmas que servem para conter e dar forma ao concreto a ser lançado;

Finalizada a etapa anterior é feito o lançamento, espalhamento, sarrafeamento e desempenho do concreto;

Para aumentar a rugosidade do pavimento, fazer uma textura superficial por meio de vassouras, aplicadas transversalmente ao eixo da pista com o concreto ainda fresco.

Por último, são feitas as juntas de dilatação.

A execução de juntas ocorre a cada 2 m.

Antes do lançamento do concreto, deve-se umedecer a base e as ripas, irrigando-as ligeiramente. As ripas servirão como forma devendo ser retiradas antes da concretagem do quadro lateral.

A calçada acabada deverá ter caimento médio de 2% em direção à rua, não devendo apresentar nichos. O acabamento deverá ser feito com desempenadeira de mão.

### **Rampas**

Deverão ser executadas rampas de acesso conforme o projeto, as rampas devem seguir o projeto, e serão executadas com o mesmo material das calçadas.

Rebaixamento de calçadas para travessia de pedestres.

As calçadas devem ser rebaixadas conforme localizadas em projeto.

Não deve haver desnível entre o término do rebaixamento da calçada e o leito carroçável.

Os rebaixamentos de calçadas devem ser construídos na direção do fluxo de pedestres.

A inclinação deve ser constante e não superior a 8,33% (1:12).

Os rebaixamentos das calçadas localizados em lados opostos da via devem estar alinhados entre si.

### **Piso tátil direcional e/ou alerta, concreto rejuntado, dim 30x30x2,5 cm**

Os pisos táteis serão de concreto rejuntado 30x30cm e espessura de 2,5 cm. As placas podotáteis caracterizam-se pela diferenciação de textura e cor em relação ao piso adjacente, destinado a construir alerta ou linha de guia, perceptível por pessoas com deficiência visual. Modelos: Piso Tátil Direcional - tem a função de orientar o percurso a ser seguido, possui a superfície de relevos lineares. Piso Tátil de Alerta - tem a função de sinalizar perigo ou mudança de direção, com superfície em relevo tronco-cônico. O piso tátil será com dimensões de 30 x 30 cm, na cor natural. As placas deverão estar em conformidade com a NBR 9050 – Acessibilidade a edificações, mobiliário, espaços e equipamentos urbanos.

APROVO O PRESENTE  
PROJETO BÁSICO EM:

21/10/2021

  
Franknilva Vieira da Silva Matos  
Engenheira Civil  
CREA: 110393427-9  
CPF: 660.801.852-53

### SERVIÇOS DE DRENAGEM

#### Assentamento de guia (meio-fio) em trecho reto, confeccionada em concreto pré-fabricado, dimensões 100x15x13x30 cm (comprimento x base inferior x base superior x altura), para vias urbanas (uso viário).

Este serviço envolve a execução do meio, confeccionada em concreto pré-fabricado nas dimensões 100x15x13x30 cm.

Sua execução deverá ser feita em concreto usinado de 15 MPa, deverá ter seção retangular com dimensões de 15 cm (quinze centímetros) de espessura, 30 cm (trinta centímetros) de altura, para as peças de meios fios.

As valas deverão ter profundidade tal que o meio-fio fique enterrado no mínimo 15 cm (quinze centímetros). O fundo das valas onde serão assentados os meios-fios deverá ser regularizado e apilado. O assentamento dos meios-fios deverá ser executado após a regularização do coroamento. O meio-fio deverá ser totalmente protegido nas laterais com aterro. Qualquer sobra de material existente por ocasião do término dos serviços deverá ser retirada imediatamente do local da obra.

#### Execução de sarjeta de concreto usinado, moldada in loco em trecho reto, 30 cm base x 10 cm altura.

As sarjetas serão de concreto moldado in loco, com dimensões de acordo com projeto e serão assentados sobre uma base de concreto. Concluída a base de concreto, a construção da sarjeta consistirá nos serviços de forma, preparo, lançamento e acabamento de concreto, cujo fck será de 15Mpa, e execução de juntas a cada 6,00m.

### SINALIZAÇÃO VIÁRIA – CONSIDERAÇÕES INICIAIS

A sinalização de trânsito informa e orienta os usuários das vias. O respeito à sinalização garante um trânsito mais organizado e seguro para os condutores e pedestres.

Placas, inscrições nas vias, sinais luminosos, gestos e sons compõem o código da sinalização de trânsito. Essas informações que regulamentam o trânsito, advertem os usuários das vias, indicam serviços, sentidos e distâncias, sendo classificadas pelo CTB em sinalização vertical, sinalização horizontal, dispositivos de sinalização auxiliar, sinalização semafórica, sinais sonoros e gestos.

O Código de Trânsito Brasileiro - Lei nº 9.503, de 23 de setembro de 1997 - determina no seu art. 90, §1º: "O órgão ou entidade de trânsito com circunscrição sobre a via é responsável pela implantação da sinalização, respondendo pela sua falta, insuficiência ou incorreta colocação".

### SINALIZAÇÃO VERTICAL

NOTA: Todas as informações descritas abaixo, foram minuciosamente retiradas do Manual de Sinalização Vertical de Regulamentação – Volume I, aprovado pela Resolução do COTRAN n.º 180, de 26 de Agosto de 2005 e Volume II – Sinalização vertical de advertência, aprovado pela Resolução do COTRAN n.º 243, de 22 de junho de 2007.

#### Introdução

A sinalização vertical é um subsistema da sinalização viária, que se utiliza de sinais apostos sobre placas fixadas na posição vertical, ao lado ou suspensas sobre a pista, transmitindo mensagens de caráter permanente ou, eventualmente, variável, mediante símbolos e/ou legendas preestabelecidas e legalmente instituídas.

APROVO O PRESENTE  
PROJETO BÁSICO EM:

09 / 10 / 2022

  
Franknilva Vieira da Silva Matos  
Engenheira Civil  
CREA: 110393427-9  
CPF: 660.801.852-53

A sinalização vertical tem a finalidade de fornecer informações que permitam aos usuários das vias adotarem comportamentos adequados, de modo a aumentar a segurança, ordenar os fluxos de tráfego e orientar os usuários da via.

A sinalização vertical é classificada segundo sua função, que pode ser de:

- Regular as obrigações, limitações, proibições ou restrições que governam o uso da via;
- Advertir os condutores sobre condições com potencial risco existentes na via ou nas suas proximidades, tais como escolas e passagens de pedestres;
- Indicar direções, localizações, pontos de interesse turístico ou de serviços e transmitir mensagens educativas, dentre outras, de maneira a ajudar o condutor em seu deslocamento.

Os sinais possuem formas padronizadas, associadas ao tipo de mensagem que pretende transmitir (regulamentação, advertência ou indicação).

Todos os símbolos e legendas devem obedecer à diagramação dos sinais contida neste Manual.

#### **Fornecimento e implantação de placa de regulamentação em aço d= 0,60 película retrorrefletiva**

A sinalização vertical é um subsistema da sinalização viária, que se utiliza de sinais apostos sobre placas fixadas na posição vertical, ao lado ou suspensas sobre a pista, transmitindo mensagens de caráter permanente ou, eventualmente, variável, mediante símbolos e/ou legendas preestabelecidas e legalmente instituídas.

A sinalização vertical tem a finalidade de fornecer informações que permitam aos usuários das vias adotar comportamentos adequados, de modo a aumentar a segurança, ordenar os fluxos de tráfego e orientar os usuários da via.

A sinalização vertical é classificada segundo sua função, que pode ser de:

- regulamentar as obrigações, limitações, proibições ou restrições que governam o uso da via;
- advertir os condutores sobre condições com potencial risco existentes na via ou nas suas proximidades, tais como escolas e passagens de pedestres;
- indicar direções, localizações, pontos de interesse turístico ou de serviços e transmitir mensagens educativas, dentre outras, de maneira a ajudar o condutor em seu deslocamento.

Os sinais possuem formas padronizadas, associadas ao tipo de mensagem que pretende transmitir (regulamentação, advertência ou indicação).

Serão implantadas placas de sinalização em conformidade aos projetos fornecido a CONTRATADA.

Chapas:

- Chapa de aço zincado, na espessura de 1,25mm, com o máximo de 270 g/m<sup>2</sup> de zinco.
- Chapa de alumínio, na espessura mínima de 1,5 mm.

As chapas terão a superfície posterior preparada com tinta preta fosca.

As chapas para placas totalmente refletivas terão a superfície que irá receber a mensagem, preparada com “primer”.

APROVO O PRESENTE  
PROJETO BÁSICO EM:

25 / 10 / 2022

  
Franknilva Vieira da Silva Matos  
Engenheira Civil  
CREA: 110393427-9  
CPF: 660.801.852-53

As chapas para placa semi refletivas terão a superfície que irá receber a mensagem pintada na cor específica do tipo de placa, conforme manual Brasileiro de Sinalização de trânsito, Vol. I- Sinalização vertical de regulamentação.

Película.

A película refletiva deve ser constituída de microesfera de vidro aderidas a uma resina sintética. Deve ser resistente as intemperes, possuir grande angularidade de maneira a proporcionar ao sinal as características de forma, cor e legenda ou símbolos e visibilidade sem alterações, tanto à luz diurna, como à noite sob luz refletida.

### Sinal de Regulamentação

Código R-1 – Parada Obrigatória



### Características dos Sinais

Sinal		Cor	
Forma	Código		
	R-1	Fundo	Vermelha
		Orla interna	Branca
		Orla externa	Vermelha
		Letras	Branca

Cor	
Fundo	Branca
Orla interna (opcional)	Vermelha
Orla externa	Branca
Tarja	Vermelha
Legenda	Preta

Forma	Cor	
 OBRIGAÇÃO/RESTRIÇÃO      PROIBIÇÃO	Fundo	Branca
	Símbolo	Preta
	Tarja	Vermelha
	Orla	Vermelha
	Letras	Preta

APROVO O PRESENTE  
PROJETO BÁSICO EM:  
25/10/2021

  
Franknilva Vieira da Silva Matos  
Engenheira Civil  
CREA: 110393427-9  
CPF: 660.801.852-53

Cor	
Fundo	Branca
Orla interna (opcional)	Vermelha
Orla externa	Branca
Tarja	Vermelha
Legenda	Preta

A utilização das cores nos sinais de regulamentação deve ser feita obedecendo-se aos critérios abaixo e ao padrão Munsell indicado.

Cor	padrão			Utilização nos sinais de regulamentação
	PM	R	N	
vermelha	7,5	4/14		- fundo do sinal R-1; - orla e tarja dos sinais de regulamentação em geral.
preta			0,5	- símbolos e legendas dos sinais de regulamentação.
branca			9,5	- fundo de sinais de regulamentação; - letras do sinal R-1.

PM - Padrão Munsell  
R - Red -vermelho  
N - Neutral (cores absolutas)

### Refletividade e iluminação

Os sinais de regulamentação podem ser aplicados em placas pintadas, retrorrefletivas, luminosas (dotadas de iluminação interna) ou iluminadas (dotadas de iluminação externa frontal).

Em vias urbanas recomenda-se que as placas de “Parada Obrigatória” (R-1) seja, no mínimo, retrorrefletivas.

Estudos de engenharia podem demonstrar a necessidade de utilização das placas retrorrefletivas, luminosas ou iluminadas em vias com deficiência de iluminação ou situações climáticas adversas. As placas confeccionadas em material retrorrefletivo, luminosas ou iluminadas devem apresentar o mesmo formato, dimensões e cores nos períodos diurnos e noturnos.

### Materiais das placas

Os materiais mais adequados para serem utilizados como substratos para a confecção das placas de sinalização são: o aço, alumínio, plástico reforçado e madeira imunizada.

Os materiais mais utilizados para confecção dos sinais são as tintas e películas.

APROVO O PRESENTE  
PROJETO BÁSICO EM:  
25 / 10 / 2021

  
Franknilva Vieira da Silva Matos  
Engenheira Civil  
CREA: 110393427-9  
CPF: 660.801.852-53

As tintas utilizadas são: esmalte sintético, fosco ou semifosco ou pintura eletrostática.

As películas utilizadas são: plásticas (não retrorrefletivas) ou retrorrefletivas dos seguintes tipos: de esferas inclusas, de esferas encapsuladas ou de lentes prismáticas, a serem definidas de acordo com as necessidades de projeto.

Poderão ser utilizados outros materiais que venham a surgir a partir de desenvolvimento tecnológico, desde que possuam propriedades físicas e químicas que garantam as características essenciais do sinal, durante toda sua vida útil, em quaisquer condições climáticas, inclusive após execução do processo de manutenção.

Em função do comprometimento com a segurança da via, não deve ser utilizada tinta brilhante ou películas retrorrefletivas do tipo "esferas expostas". O verso da placa deverá ser na cor preta, fosco ou semifosco.

#### **Fornecimento e implantação de suporte metálico galvanizado para placa**

Os suportes devem ser dimensionados e fixados de modo a suportar as cargas próprias das placas e os esforços sob a ação do vento, garantindo a correta posição do sinal.

Os suportes devem ser fixados de modo a manter rigidamente as placas em sua posição permanente e apropriada, evitando que sejam giradas ou deslocadas.

Para fixação da placa ao suporte devem ser usados elementos fixadores adequados de forma a impedir a soltura ou deslocamento da mesma.

Os materiais mais utilizados para confecção dos suportes são aço e madeira imunizada.

Outros materiais existentes ou surgidos à partir de desenvolvimento tecnológico podem ser utilizados, desde que possuam propriedades físicas e químicas que garantam, suas características originais, durante toda sua vida útil em quaisquer condições climáticas.

Os suportes devem possuir cores neutras e formas que não interfiram na interpretação do significado do sinal. Não devem constituir obstáculos à segurança de veículos e pedestres.

Para sinais usados temporariamente, os suportes podem ser portáteis ou removíveis com características de forma e peso que impeçam seu deslocamento.

A borda inferior da placa ou do conjunto de placas colocada lateralmente à via, deve ficar a uma altura livre entre 2,0 e 2,5 metros, em relação ao solo, inclusive para a mensagem complementar, se esta existir.

As placas assim colocadas se beneficiam da iluminação pública e provocam menor impacto na circulação dos pedestres, assim como ficam livres do encobrimento causado pelos veículos.

#### **SINALIZAÇÃO HORIZONTAL**

**NOTA:** Todas as informações descritas abaixo foram minuciosamente retiradas da Resolução nº 236/07 do CONTRAN - Sinalização Horizontal.

#### **Introdução**

"A sinalização horizontal tem a finalidade de transmitir e orientar os usuários sobre as condições de utilização adequada da via, compreendendo as proibições, restrições e informações que lhes permitam adotar comportamento adequado, de forma a aumentar a segurança e ordenar os fluxos de tráfego". (Resolução nº 236/07 do CONTRAN)

APROVO O PRESENTE  
PROJETO BÁSICO EM:  
25 / 10 / 2021

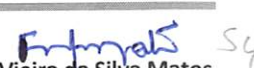
  
Franknilva Vieira da Silva Matos  
Engenheira Civil  
CREA: 110393427-9  
CPF: 660.801.852-53

É um subsistema da sinalização viária que se utiliza de linhas, marcações, símbolos e legendas, pintados ou apostos sobre o pavimento das vias. Têm como função: organizar o fluxo de veículos e pedestres; controlar e orientar os deslocamentos em situações com problemas de geometria, topografia ou frente a obstáculos; complementar os sinais verticais de regulamentação, advertência ou indicação. Em casos específicos, têm poder de regulamentação.

#### Padrão de forma

- Contínua: são linhas sem interrupção pelo trecho da via onde estão demarcando; podem estar longitudinalmente ou transversalmente apostas à via.
- Tracejada ou Seccionada: são linhas interrompidas, com espaçamentos respectivamente de extensão igual ou maior que o traço.
- Setas, Símbolos e Legendas: são informações escritas ou desenhadas no pavimento, indicando uma situação ou complementando sinalização vertical existente.

#### Cores

- Amarela: utilizada na regulação de fluxos de sentidos opostos, regulamentar ultrapassagem e deslocamento lateral, na delimitação de espaços proibidos para estacionamento e/ou parada e na demarcação de obstáculos.
- Branca: utilizada na regulação de fluxos de mesmo sentido; na delimitação de áreas de circulação, trechos de pistas destinados ao estacionamento regulamentado de veículos em condições especiais; na marcação de faixas de travessias de pedestres, na pintura de símbolos e legendas, demarcar linha de retenção, regulamentar linha de transposição e ultrapassagem.

#### Marcas longitudinais

As marcas longitudinais separam e ordenam as correntes de tráfego, definindo a parte da pista destinada à circulação de veículos, a sua divisão em faixas de mesmo sentido, a divisão de fluxos opostos, as faixas de uso exclusivo ou preferencial de espécie de veículo, as faixas reversíveis, além de estabelecer as regras de ultrapassagem e transposição.

- As marcas longitudinais amarelas, contínuas simples ou duplas, têm poder de regulamentação, separam os movimentos veiculares de fluxos opostos e regulamentam proibição de ultrapassagem e os deslocamentos laterais, exceto para acesso a imóvel lindeiro;
- As marcas longitudinais amarelas, simples ou duplas seccionadas ou tracejadas, não têm poder de regulamentação, apenas ordenam os movimentos veiculares de sentidos postos;
- As marcas longitudinais brancas contínuas são utilizadas para delimitar a pista (linha de bordo) e para separar faixas de trânsito de fluxos de mesmo sentido. Neste caso, têm poder de regulamentação de proibição de ultrapassagem e transposição;
- As marcas longitudinais brancas, seccionadas ou tracejadas, não têm poder de regulamentação, apenas ordenam os movimentos veiculares de mesmo sentido.

APROVO O PRESENTE  
PROJETO BÁSICO EM:

28 / 10 / 2021

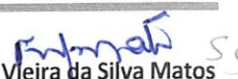
  
Franknilva Vieira da Silva Matos  
Engenheira Civil  
CREA: 110393427-9  
CPF: 660.801.852-53

**a) Linhas de divisão de fluxos opostos (LFO)**

As marcações constituídas por Linhas de Divisão de Fluxos Opostos (LFO) separam os movimentos veiculares de sentidos opostos e indicam os trechos da via em que a ultrapassagem é permitida ou proibida.

– Linhas Simples contínua (BRANCA)

**Linhas de bordo (BRANCA)**

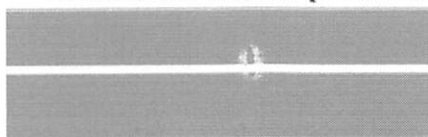

Delimita através da linha contínua, a parte da pista destinada ao deslocamento de veículos.

**Marcas transversais**

As marcas transversais ordenam os deslocamentos frontais dos veículos e os harmonizam com os deslocamentos de outros veículos e dos pedestres, assim como informam os condutores sobre a necessidade de reduzir a velocidade e indicam travessia de pedestres e posições de parada.

**Faixa de travessia de pedestres (BRANCA)**

Tipo Zebrada

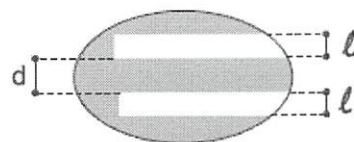
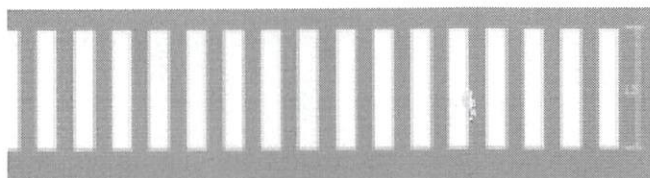

A largura (l) das linhas varia de 0,30m a 0,40m e a distância (d) entre elas de 0,30 m a 0,80 m. A extensão mínima das linhas é de 3,00 m, podendo variar em função do volume de pedestres e da visibilidade, sendo recomendadas 4,00m.

**NOTA:** As informações descritas abaixo, foram minuciosamente retiradas da Coletânea de Aplicação em situações - tipo 1, DENATRAN – Setembro de 2002.

A largura mínima da faixa de travessia de Pedestres é de 4,0 m, que atende até 5.000 pedestres/h, com nível de serviço "A", 3,25 m<sup>2</sup>/pedestre. Recomenda-se que seja redimensionada, quando o nível de serviço for inferior a "B" (mais que 7.200 pedestres/h e 1,39 m<sup>2</sup>/ pedestre), pois compromete a segurança e o conforto. A existência de obstáculos na calçada, junto à faixa de travessia, como postes, telefones públicos, suportes de sinalização etc., diminui significativamente a largura efetiva da calçada e da faixa, prejudicando o nível de serviço. Deve-se solicitar a remoção desses obstáculos quando o nível de serviço se tornar insatisfatório.

APROVO O PRESENTE  
PROJETO BÁSICO EM:

21/10/2021

Franknilva Vieira da Silva Matos  
Engenheira Civil  
CREA: 110393427-9  
CPF: 660.801.852-53



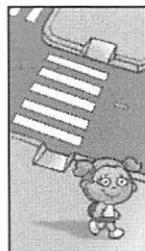
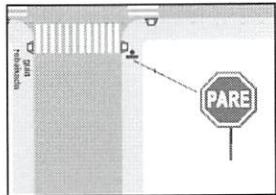

**NOTA:** Todas as informações descritas abaixo, foram minuciosamente retiradas da NBR 9050 - Adequação das edificações e do mobiliário urbano à pessoa deficiente.

### LIMPEZA GERAL

#### Limpeza da Obra

Todos os serviços serão entregues perfeitamente funcionando de acordo com o projeto de detalhamento e pronto para o uso imediato

A OBRA será entregue em perfeito estado de limpeza e conservação.

Todos os restos de material de obra, entulho, lixo e montes de terra deverão ser removidos das ruas pela contratada.

Serão rejeitados os serviços que apresentem defeitos ou que tenham sofrido avarias, bem como nos que contrariem frontalmente as especificações e projetos.

APROVO O PRESENTE  
PROJETO BÁSICO EM:  
21 / 10 / 2021

  
Franknilva Vieira da Silva Matos  
Engenheira Civil  
CREA: 110393427-9  
CPF: 660.801.852-53

Nº OPERAÇÃO 0	Nº SICONV 902757/2020	PROponente / TOMADOR PREFEITURA MUNICIPAL DE ESPERANTINÓPOLIS/MA
------------------	--------------------------	---

<b>APELIDO DO EMPREENDIMENTO / DESCRIÇÃO DO LOTE</b> PAVIMENTAÇÃO ASFÁLTICA / PAVIMENTAÇÃO ASFÁLTICA NO MUNICÍPIO DE ESPERANTINÓPOLIS/MA
---

Conforme legislação tributária municipal, definir estimativa de percentual da base de cálculo para o ISS:	100,00%
Sobre a base de cálculo, definir a respectiva alíquota do ISS (entre 2% e 5%):	2,50%

**BDI 1**

<b>TIPO DE OBRA</b> Construção de Praças Urbanas, Rodovias, Ferrovias e recapeamento e pavimentação de vias urbanas
--

Itens	Siglas	% Adotado
Administração Central	AC	3,80%
Seguro e Garantia	SG	0,32%
Risco	R	0,50%
Despesas Financeiras	DF	1,02%
Lucro	L	6,64%
Tributos (impostos COFINS 3%, e PIS 0,65%)	CP	3,65%
Tributos (ISS, variável de acordo com o município)	ISS	2,50%
Tributos (Contribuição Previdenciária sobre a Receita Bruta - 0% ou 4,5% - Desoneração)	CPRB	4,50%
BDI SEM desoneração (Fórmula Acórdão TCU)	BDI PAD	20,09%
<b>BDI COM desoneração</b>	<b>BDI DES</b>	<b>26,14%</b>

Os valores de BDI foram calculados com o emprego da fórmula:

$$BDI = \frac{(1+AC+S+R+G)*(1+DF)*(1+L)}{(1-CP-ISS-CRPB)} - 1$$

Declaro para os devidos fins que, conforme legislação tributária municipal, a base de cálculo deste tipo de obra corresponde à 100%, com a respectiva alíquota de 2,5%.

Declaro para os devidos fins que o regime de Contribuição Previdenciária sobre a Receita Bruta adotado para elaboração do orçamento foi COM Desoneração, e que esta é a alternativa mais adequada para a Administração Pública.

Observações:

ESPERANTINÓPOLIS/MA  
Local

segunda-feira, 30 de agosto de 2021  
Data

  
 Responsável Técnico  
 Nome: FRANKNILVA VIEIRA DA SILVA MATOS  
 CREA/CAU: ENGENHEIRA CIVIL  
 ART/RRT: 110393427-9

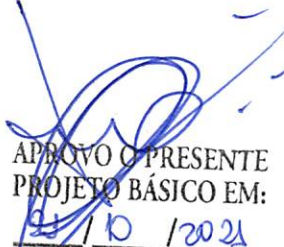
  
 APROVO O PRESENTE  
 PROJETO BÁSICO EM:  
 31/10/2021

Nº OPERAÇÃO 0	Nº SICONV 902757/2020	PROPONENTE / TOMADOR PREFEITURA MUNICIPAL DE ESPERANTINÓPOLIS/MA
------------------	--------------------------	---

APELIDO DO EMPREENDIMENTO / DESCRIÇÃO DO LOTE PAVIMENTAÇÃO ASFÁLTICA / PAVIMENTAÇÃO ASFÁLTICA NO MUNICÍPIO DE ESPERANTINÓPOLIS/MA
--

Conforme legislação tributária municipal, definir estimativa de percentual da base de cálculo para o ISS:	100,00%
Sobre a base de cálculo, definir a respectiva alíquota do ISS (entre 2% e 5%):	2,50%

*Fm Mak*  
Francisca Vieira da Silva Matos  
Engenheira Civil  
CPA 111039-0/2019  
CPF: 660.801.852-53

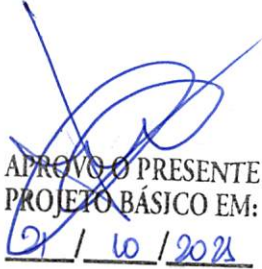
  
APROVO O PRESENTE  
PROJETO BÁSICO EM:  
21 / 10 / 2021

PROponente: PREFEITURA MUNICIPAL DE ESPERANTINÓPOLIS/MA  
 MINISTERIO DO DESENVOLVIMENTO REGIONAL

PROGRAMA: SMDRU/MDR - 2217 APOIO A PROJETOS DE DESENVOLVIMENTO SUSTENTÁVEL LOCAL INTEGRADO - PROPONENTE E  
 CONVÊNIO Nº 902757/2020

OBRA: PAVIMENTAÇÃO ASFÁLTICA NO MUNICÍPIO DE ESPERANTINÓPOLIS/MA

ENCARGOS SOCIAIS SOBRE PREÇOS DA MÃO DE OBRA HORISTA E MENSALISTA - COM DESONERAÇÃO			
CÓDIGO	DESCRIÇÃO	HORISTA %	MENSALISTA %
<b>GRUPO A</b>			
A1	INSS	0,00	0,00
A2	SESI	1,50	1,50
A3	SENAI	1,00	1,00
A4	INCRA	0,20	0,20
A5	SEBRAE	0,60	0,60
A6	SALÁRIO EDUCAÇÃO	2,50	2,50
A7	SEGURO CONTRA ACIDENTES DE TRABALHO	3,00	3,00
A8	FGTS	8,00	8,00
A9	SECONCI	1,00	1,00
<b>A</b>	<b>TOTAL</b>	<b>17,80</b>	<b>17,80</b>
<b>GRUPO B</b>			
B1	REPOUSO SEMANAL REMUNERADO	17,87	0,00
B2	FERIADOS	3,95	0,00
B3	AUXÍLIO ENFERMIDADE	0,86	0,67
B4	13º SALÁRIO	10,70	8,33
B5	LICENÇA PATERNIDADE	0,07	0,06
B6	FALTAS JUSTIFICADAS	0,71	0,56
B7	DIAS DE CHUVAS	1,46	0,00
B8	AUXÍLIO ACIDENTE DE TRABALHO	0,11	0,08
B9	FÉRIAS GOZADAS	14,04	10,93
B10	SALÁRIO MATERNIDADE	0,03	0,03
<b>B</b>	<b>TOTAL DOS ENCARGOS SOCIAIS QUE RECEBEM INCIDÊNCIAS DE A</b>	<b>49,80</b>	<b>20,66</b>
<b>GRUPO C</b>			
C1	AVISO PRÉVIO INDENIZADO	4,44	3,46
C2	AVISO PRÉVIO TRABALHADO	0,10	0,08
C3	FÉRIAS (INDENIZADAS)	0,00	0,00
C4	DEPÓSITO RESCISÃO SEM JUSTA CAUSA	3,94	3,07
C5	INDENIZAÇÃO ADICIONAL	0,37	0,29
<b>C</b>	<b>TOTAL DOS ENCARGOS SOCIAIS QUE NÃO RECEBEM INCIDÊNCIAS GLOBAIS DE A</b>	<b>8,85</b>	<b>6,90</b>
<b>GRUPO D</b>			
D1	REINCIDÊNCIA DE GRUPO A SOBRE GRUPO B	8,86	3,68
D2	REINCIDÊNCIA DE GRUPO A SOBRE AVISO PRÉVIO TRABALHADO E REINCIDÊNCIA DO FGTS SOBRE AVISO PRÉVIO INDENIZADO	0,37	0,29
<b>D</b>	<b>TOTAL</b>	<b>9,23</b>	<b>3,97</b>
<b>TOTAL (A+B+C+D)</b>		<b>85,68</b>	<b>49,33</b>

APROVO O PRESENT  
 PROJETO BÁSICO EM:  
 21/10/2023

Franknilva Vieira da Silva Matos  
 Engenheira Civil  
 CREA: 110393427-9  
 CPF: 660.801.852-53

**CAIXA** PLQ - PLANILHA DE LEVANTAMENTO DE QUANTIDADES

Memória de Cálculo - OGU

APÉLIDO DO EMPREENDIMENTO	PAVIMENTAÇÃO ASFALTICA
Nº SICONV	902757/2020
Nº OPERAÇÃO	0
PROponente / TOMADOR	PREFEITURA MUNICIPAL DE ESPERANTINÓPOLIS/MA
Nº OPERAÇÃO	0

Gran de Sigilo  
#PÚBLICO

Item	Descrição	Unidade	Quantidade	Memória de Cálculo
1	PAVIMENTAÇÃO ASFALTICA NO MUNICIPIO DE ESPERANTINÓPOLIS/MA			
1.1	SERVIÇOS INICIAIS			
1.1.1	PLACA DE OBRA EM CHAPA DE AÇO GALVANIZADO	M2	6,00	MEMÓRIA DE CÁLCULO EM ANEXO
1.2	MOBILIZAÇÃO E DESMOBILIZAÇÃO DE EQUIPAMENTO			
1.2.1	MOBILIZAÇÃO E DESMOBILIZAÇÃO DE EQUIPAMENTOS	UND	2,00	MEMÓRIA DE CÁLCULO EM ANEXO
1.3	ADMINISTRAÇÃO LOCAL			
1.3.1	ADMINISTRAÇÃO LOCAL DA OBRA (ENG. DE OBRA, ETC)	MÊS	6,00	MEMÓRIA DE CÁLCULO EM ANEXO
1.4	SERVIÇOS DE TERRAPLENAGEM			
1.4.1	REGULARIZAÇÃO E COMPACTAÇÃO DE SUBLEITO DE SOLO PREDOMINANTEMENTE ARENOSO. AF_ 11/2019	M2	11.360,10	MEMÓRIA DE CÁLCULO EM ANEXO
1.4.2	ESCAVAÇÃO E CARGA MATERIAL 1ª CATEGORIA, UTILIZANDO TRATOR DE ESTERAS DE 110 A 160HP COM LAMINA, PESO OPERACIONAL * 13T E PA CARREGADEIRA COM 170 HP	M3	2.272,02	MEMÓRIA DE CÁLCULO EM ANEXO
1.4.3	TRANSPORTE COM CAMINHÃO BASCULANTE DE 10 M³, EM VIA URBANA EM LITO NATURAL (UNIDADE: TXKM), AF_ 07/2020	TXKM	6.543,75	MEMÓRIA DE CÁLCULO EM ANEXO
1.4.4	PAVIMENTAÇÃO DE SOLOS DE COMPORTAMENTO LATÉRITICO (ARENOSO) - EXCLUSIVE SOLO, ESCAVAÇÃO, CARGA E TRANSPORTE. AF_ 11/2019	M3	2.272,02	MEMÓRIA DE CÁLCULO EM ANEXO
1.5	SERVIÇOS DE PAVIMENTAÇÃO ASFALTICA			
1.5.1	EXECUÇÃO DE IMPRIMAÇÃO COM ASFALTO DILUÍDO CM-30	M2	6.636,18	MEMÓRIA DE CÁLCULO EM ANEXO
1.5.2	EXECUÇÃO DE PINTURA DE LIGAÇÃO COM EMULSÃO ASFALTICA RR-2C. AF_ 11/2019	M2	6.636,18	MEMÓRIA DE CÁLCULO EM ANEXO
1.5.3	ÁREA ASFALTADA QUENTE (AAU) COM CAP 50/70, INCLUSO USINAGEM E APLICAO, EXCLUSIVE TRANSPORTE	M3	199,09	MEMÓRIA DE CÁLCULO EM ANEXO
1.5.4	TRANSPORTE COM CAMINHÃO BASCULANTE DE 6 M³, EM VIA URBANA PAVIMENTADA, ADICIONAL PARA DMT EXCEDENTE A 30 KM (UNIDADE: M3XKM), AF_ 07/2020	M3XKM	24.861,29	MEMÓRIA DE CÁLCULO EM ANEXO
1.6	SERVIÇOS DE CALÇADAS			
1.6.1	EXECUÇÃO DE PASSEIO (CALÇADA) OU PISO DE CONCRETO COM CONCRETO MOLDADO IN LOCO, FEITO EM OBRA, ACABAMENTO CONVENCIONAL, MÃO ARMADO, AF_ 07/2016	M3	258,89	MEMÓRIA DE CÁLCULO EM ANEXO
1.6.2	PAVIMENTAÇÃO COM PISO TÁTIL DIRECIONAL E/OU ALERTA, CONCRETO REJUNTADO, DIM 30X30X2,5 CM, PARA DEFICIENTE VISUAL	M2	855,75	MEMÓRIA DE CÁLCULO EM ANEXO
1.7	SERVIÇOS DE DRENAGEM			
1.7.1	MEIO-FIO DE CONCRETO - MFC 05 MOLDADO NO LOCAL COM EXTRUSORA E CONCRETO USINADO - ÁREA E BRITA COMERCIAIS	M	2.876,50	MEMÓRIA DE CÁLCULO EM ANEXO
1.7.2	EXECUÇÃO DE SARJETA DE CONCRETO USINADO, MOLDADA IN LOCO EM TRECHO RETO, 30 CM BASE X 10 CM ALTURA, AF_ 06/2016	M	2.916,00	MEMÓRIA DE CÁLCULO EM ANEXO
1.7.3	CORPO DE BSTD D = 0,80 M CA1 - ÁREA, BRITA E PEDRA DE MÃO COMERCIAIS	M	6,00	MEMÓRIA DE CÁLCULO EM ANEXO

FRENTES DE OBRA:

Agrupador de Eventos	1	2	3	TOTAL FINANC. POR FRENTE (R\$):
1 RUA 01	250.292,80	366.302,09	344.424,10	
2 RUA 02				
3 RUA 03 E RUA 04				
SERVIÇOS INICIAIS	6,00			
MOBILIZAÇÃO E DESMOBILIZAÇÃO DE EQUIPAMENTO	1,00			
ADMINISTRAÇÃO LOCAL	6,00			
SERVIÇOS DE TERRAPLENAGEM	2.502,50	4.620,00	4.237,60	
SERVIÇOS DE TERRAPLENAGEM	500,50	924,00	847,52	
SERVIÇOS DE TERRAPLENAGEM	1.441,51	2.661,26	2.440,98	
SERVIÇOS DE TERRAPLENAGEM	500,50	924,00	847,52	
SERVIÇOS DE PAVIMENTAÇÃO ASFALTICA	1.449,50	2.676,00	2.510,68	
SERVIÇOS DE PAVIMENTAÇÃO ASFALTICA	1.449,50	2.676,00	2.510,68	
SERVIÇOS DE PAVIMENTAÇÃO ASFALTICA	1.449,50	2.676,00	2.510,68	
SERVIÇOS DE CALÇADAS	56,34	108,00	94,55	
SERVIÇOS DE CALÇADAS	185,37	358,08	312,30	
SERVIÇOS DE DRENAGEM	625,90	1.200,00	1.050,60	
SERVIÇOS DE DRENAGEM	650,00	1.200,00	1.066,00	
SERVIÇOS DE DRENAGEM	650,00	1.200,00	1.066,00	

APROVO O PRESENTE PROJETO BÁSICO EM: 25/10/2023

Engenheira Civil  
CPF: 660.801.888-13  
174

APELIDO DO EMPREENDIMENTO  
PAVIMENTAÇÃO ASFÁLTICA

Nº SICONV  
902757/2020

Nº OPERAÇÃO

PROponente / Tomador  
PREFEITURA MUNICIPAL DE ESPERANTINÓPOLIS/MA

Nº OPERAÇÃO  
0

Item	Descrição	Unidade	Quantidade	Memória de Cálculo
<b>PAVIMENTAÇÃO ASFÁLTICA NO MUNICÍPIO DE ESPERANTINÓPOLIS/MA</b>				
1.7.4.	BOCA BSTC D = 0,80 M - ESCONDSIDADE 0° - AREIA E BRITA COMERCIAIS - ALAS ESCONSAS	UND	2,00	MEMÓRIA DE CÁLCULO EM ANEXO
1.8.	SINALIZAÇÃO VERTICAL			
1.8.1.	FORN. E IMPLANTAÇÃO PLACA SINALIZ. TOT.REFLETIVA	M2	1,53	MEMÓRIA DE CÁLCULO EM ANEXO
1.8.2.	FORNECIMENTO E IMPLANTAÇÃO DE SUPORTE METÁLICO GALVANIZADO PARA PLACA	UND	3,00	MEMÓRIA DE CÁLCULO EM ANEXO
1.9.	SINALIZAÇÃO HORIZONTAL			
1.9.1.	SINALIZACAO HORIZONTAL COM TINTA RETRORREFLETIVA A BASE DE RESINA ACRILICA COM MICROESFERAS DE VIDRO	M2	287,65	MEMÓRIA DE CÁLCULO EM ANEXO
1.10.	LIMPEZA GERAL			
1.10.1.	LIMPEZA FINAL DA OBRA	M2	11.360,10	MEMÓRIA DE CÁLCULO EM ANEXO

FRENTES DE OBRA:

Agrupador de Eventos	RUA 01	RUA 02	RUA 03 E RUA 04
<b>TOTAL FINANC. POR FRENTE (R\$):</b>	<b>250.292,80</b>	<b>366.302,09</b>	<b>344.424,10</b>
SERVIÇOS DE DRENAGEM			2,00
SINALIZAÇÃO VERTICAL		0,51	1,02
SINALIZAÇÃO VERTICAL		1,00	2,00
SINALIZAÇÃO HORIZONTAL	62,59	120,00	105,06
LIMPEZA GERAL	2.502,50	4.620,00	4.237,60

RUA 01	RUA 02	RUA 03 E RUA 04
1	2	3
250.292,80	366.302,09	344.424,10
		2,00
	0,51	1,02
	1,00	2,00
62,59	120,00	105,06
2.502,50	4.620,00	4.237,60

ESPERANTINÓPOLIS/MA

Local

segunda-feira, 30 de agosto de 2021

Data

Responsável Técnico

Nome: FRANKNILVA VIEIRA DA SILVA MATOS

CREA/CAU: ENGENHEIRA CIVIL

ART/RRT: 110393427-9



APROVO O PRESENTE  
PROJETO BÁSICO EM:

25 / 10 / 2021

**MEMÓRIA DE CÁLCULO**

QUADRO GERAL DE TODAS AS VIAS					
ITEM	RUAS	EXTENSÃO (M)	LARG. DA VIA (M)	ÁREA (M²)	SERVIÇO
1	RUA 01	325,00	7,70	2502,50	Pav.
2	RUA 02	600,00	7,70	4620,00	Pav.
3	RUA 03	445,00	8,00	3560,00	Pav.
4	RUA 04	88,00	7,70	677,60	Pav.
		<b>EXTENSÃO TOTAL (M)</b>		<b>1458,00</b>	
		<b>ÁREA TOTAL (M²)</b>		<b>11360,10</b>	

**1.1. SERVIÇOS INICIAIS**

1.1.1. PLACA DE OBRA EM CHAPA DE AÇO GALVANIZADO  
 3,00 x 2,00 = 6,00 m²

**1.2. MOBILIZAÇÃO E DESMOBILIZAÇÃO DE EQUIPAMENTO**

1.2.1. MOBILIZAÇÃO E DESMOBILIZAÇÃO DE EQUIPAMENTO  
 = 2,00 und

**1.3. ADMINISTRAÇÃO LOCAL**

1.3.1. ADMINISTRAÇÃO LOCAL DA OBRA (ENG. DE OBRA, ETC)  
 = 6,00 mês

**1.4. SERVIÇOS DE TERRAPLENAGEM**

QUADRO GERAL DE TODAS AS VIAS					
ITEM	RUAS	EXTENSÃO (M)	LARG. DA VIA (M)	ÁREA (M²)	SERVIÇO
1	RUA 01	325,00	7,70	2502,50	Pav.
2	RUA 02	600,00	7,70	4620,00	Pav.
3	RUA 03	445,00	8,00	3560,00	Pav.
4	RUA 04	88,00	7,70	677,60	Pav.
		<b>EXTENSÃO TOTAL (M)</b>		<b>1458,00</b>	
		<b>ÁREA TOTAL (M²)</b>		<b>11360,10</b>	

1.4.1. REGULARIZAÇÃO E COMPACTAÇÃO DE SUBLEITO DE SOLO PREDOMINANTEMENTE ARENOSO. AF\_11/2019  
 Área de Intervenção (m²) = 11360,10 m²

1.4.2. ESCAVACAO E CARGA MATERIAL 1A CATEGORIA, UTILIZANDO TRATOR DE ESTEIRAS DE 110 A 160HP COM LAMINA, PESO OPERACIONAL \* 13T E PA CARREGADEIRA COM 170 HP  
 Área de Intervenção (m²) x Altura (m) = 2272,02 m³  
 11360,10 x 0,20 = 2272,02 m³

1.4.3. TRANSPORTE COM CAMINHÃO BASCULANTE DE 10 M³, EM VIA URBANA EM LEITO NATURAL (UNIDADE: TXKM). AF\_07/2020  
 Transformando o m³ em ton = (Resultado em m³ x peso específico)  
 Escavação e carga (m³) x Peso específico = Escavação e carga (t) ton  
 2272,02 x 1,6 = 3635,23 ton  
 Com DMT=5km  
 Escavação e carga (t) x DMT (KM) = Transporte (txkm)  
 3635,23 x 1,8 = 6543,75 t.km

1.4.4. EXECUÇÃO E COMPACTAÇÃO DE BASE E OU SUB BASE PARA PAVIMENTAÇÃO DE SOLOS DE COMPORTAMENTO LATERÍTICO (ARENOSO) - EXCLUSIVE SOLO, ESCAVAÇÃO, CARGA E TRANSPORTE. AF\_11/2019  
 Base (m³) = Escavação = 2272,02 m³

**1.5. SERVIÇOS DE PAVIMENTAÇÃO ASFÁLTICA**

QUADRO GERAL - PAVIMENTAÇÃO					
ITEM	RUAS	EXTENSÃO (M)	LARG. DA VIA (M) - LARG. DA SARJETA (M) - LARGURA DA CALÇADA (M)	ÁREA (M²)	SERVIÇO
1	RUA 01	325,00	4,46	1449,50	Pav.
2	RUA 02	600,00	4,46	2676,00	Pav.
3	RUA 03	445,00	4,76	2118,20	Pav.
4	RUA 04	88,00	4,46	392,48	Pav.
		<b>EXTENSÃO TOTAL (M)</b>		<b>1458,00</b>	
		<b>ÁREA TOTAL (M²)</b>		<b>6636,18</b>	

1.5.1. EXECUÇÃO DE IMPRIMAÇÃO COM ASFALTO DILUÍDO CM-30  
 Imprimação (m²) = Área total (m²) = 6636,18 m²

1.5.2. EXECUÇÃO DE PINTURA DE LIGAÇÃO COM EMULSÃO ASFÁLTICA RR-2C. AF\_11/2019  
 Pintura de ligação (m²) = Área total (m²) = 6636,18 m²

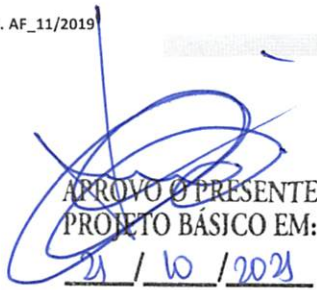
  
**APROVO O PRESENTE PROJETO BÁSICO EM:**  
21 / 10 / 2021

  
 Franknilva Vieira da Silva Matos  
 Engenheira Civil  
 CREA: 110393427-9  
 CPF: 660.801.852-53

## MEMÓRIA DE CÁLCULO

### 1.5.3. AREIA ASFALTO A QUENTE (AAUQ) COM CAP 50/70, INCLUSO USINAGEM E APLICACAO, EXCLUSIVE TRANSPORTE

$$\begin{aligned} \text{AAUQ (m}^2\text{)} &= \text{Área total (m}^2\text{)} = 6636,18 \text{ m}^2 \\ \text{Transformando o AAUQ em m}^3 &= \text{Resultado em m}^3 \times \text{espessura do asfalto} \\ \text{AAUQ (m}^2\text{)} & \times \text{Espessura do asfalto (m)} = 199,09 \text{ m}^3 \\ 6636,18 & \times 0,03 = 199,09 \end{aligned}$$

### 1.5.4. TRANSPORTE COM CAMINHÃO BASCULANTE DE 6 M<sup>3</sup>, EM VIA URBANA PAVIMENTADA, ADICIONAL PARA DMT EXCEDENTE A 30 KM (UNIDADE: M3XKM). /

$$\begin{aligned} \text{AAUQ (m}^3\text{)} & \times \text{DMT (km) - ESPERANTINÓPOLIS - BACABAL} = 24861,29 \text{ m}^3 \cdot \text{km} \\ 199,09 & \times 124,87465 = 24861,29 \end{aligned}$$

## 1.6. SERVIÇOS DE CALÇADAS

### 1.6.1. EXECUÇÃO DE PASSEIO (CALÇADA) OU PISO DE CONCRETO COM CONCRETO MOLDADO IN LOCO, FEITO EM OBRA, ACABAMENTO CONVENCIONAL, NÃO ARMADO. AF\_07/2016

\* Para calçada de 1,20m

	Ext. total x 2 lados (m)	Interseções de ruas (m)	
RUA 01	650,00	24,1	625,90
RUA 02	1200,00	0	1200,00
RUA 03	890,00	15,4	874,60
RUA 04	176,00	0	176,00

$$\Sigma \text{Extensão das vias} = 2876,50 \text{ m}$$

$$\begin{aligned} L_{\text{calçada}} &= 1,20 \text{ m} \\ A_{\text{calçada}} &= L_{\text{calçada}} \times \Sigma \text{Extensão calçadas de 1,20 m} = 3451,80 \text{ m}^2 \\ A_{\text{calçada}} &= 3451,80 \times \text{Espessura (m)} = 258,89 \text{ m}^3 \\ A_{\text{calçada}} &= 258,89 \text{ m}^3 \end{aligned}$$

### 1.6.2. PAVIMENTAÇÃO COM PISO TÁTIL DIRECIONAL E/OU ALERTA, CONCRETO REJUNTADO, DIM 30X30X2,5 CM, PARA DEFICIENTE VISUAL

CÁLCULO DA ÁREA DAS RAMPAS					
ITEM	RUAS	QUANT RAMPAS (M)	EXTENSÃO DE PISO TÁTIL (M)	LARGURA (M)	ÁREA (M <sup>2</sup> )
1	RUA 01	10,00	3,90	0,30	11,70
2	RUA 02	8,00	3,90	0,30	9,36
3	RUA 03	8,00	3,90	0,30	9,36
4	RUA 04	4,00	3,90	0,30	4,68
QUANTIDADE (UND)		30,00		ÁREA TOTAL (M <sup>2</sup> )	35,10

Extensão calçadas - perímetro das rampas	Largura	Área das calçadas
2876,50 - (4,7*30)	0,30	820,65
2735,50	x	=
Área das calçadas	Área das rampas	855,75
820,65	+ 35,10	=

## 1.7. SERVIÇOS DE DRENAGEM

### 1.7.1. MEIO-FIO DE CONCRETO - MFC 05 MOLDADO NO LOCAL COM EXTRUSORA E CONCRETO USINADO - AREIA E BRITA COMERCIAIS

$$\Sigma \text{Extensão total do meio-fio (m)} = \Sigma \text{Extensão de calçada (m)} = 2876,50 \text{ m}$$

### 1.7.2. EXECUÇÃO DE SARJETA DE CONCRETO USINADO, MOLDADA IN LOCO EM TRECHO RETO, 30 CM BASE X 10 CM ALTURA. AF\_06/2016

$$\begin{aligned} \Sigma \text{Extensão total (m)} & \times 2 \text{ lados} = 2916,00 \text{ m} \\ 1458,00 & \times 2,00 = 2916,00 \end{aligned}$$

### 1.7.3. CORPO DE BSTC D = 0,80 M CA1 - AREIA, BRITA E PEDRA DE MÃO COMERCIAIS

comprimento (m)	=	6,00	m
quantidade de bueiros	=	1,00	unidade(s)
Corpo de bueiro (m)	=	6,00	m

### 1.7.4. BOCA BSTC D = 0,80 M - ESCONSIDADE 0° - AREIA E BRITA COMERCIAIS - ALAS ESCONSAS

n.º de bueiros	=	1,00	unidade(s)
quantidade de bocas por bueiro	=	2,00	unidade(s)
Quantidade de bocas	=	2,00	unidade(s)

## 1.8. SINALIZAÇÃO VERTICAL

### 1.8.1. FORN. E IMPLANTAÇÃO PLACA SINALIZ. TOT.REFLETIVA

Quantidade de placas	=	3,00	unidades
quantidade	x	Área da placa	=
3,00	x	0,51	= 1,53

### 1.8.2. FORNECIMENTO E IMPLANTAÇÃO DE SUPORTE METÁLICO GALVANIZADO PARA PLACA

$$= 3,00 \text{ unidade(s)}$$

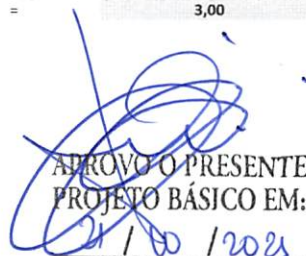
  
**APROVO O PRESENTE PROJETO BÁSICO EM:**
  
 21/10/2021

Franknilva Vieira da Silva Matos  
 Engenheira Civil  
 CREA: 110393427-9  
 CPF: 660.801.852-53

64



## MEMÓRIA DE CÁLCULO

### 1.9. SINALIZAÇÃO HORIZONTAL

#### 1.9.1. SINALIZAÇÃO HORIZONTAL COM TINTA RETRORREFLETIVA A BASE DE RESINA ACRILICA COM MICROESFERAS DE VIDRO

Faixas de sinalização						
<b>FAIXA BRANCA</b>		Ext. total x 2 lados (m)		Interseções de ruas (m)		
RUA 01		650,00	-	24,1	=	625,90 m
RUA 02		1200,00	-	0	=	1200,00 m
RUA 03		890,00	-	15,4	=	874,60 m
RUA 04		176,00	-	0	=	176,00 m
		<b>Extensão total (m)</b>	<b>=</b>	<b>2876,50</b>	<b>m</b>	
	$L_{faixa}$	=	0,1	m		
	Extensão total (m)		Afaixa <sub>sinali-</sub>			
	2876,50	x	0,10	=	<b>287,7</b>	<b>m<sup>2</sup></b>
		<b>Área de Faixas</b>	<b>=</b>	<b>287,65</b>		<b>m<sup>2</sup></b>

### 8.0 LIMPEZA GERAL

8.1	Limpeza final da obra	
	Área de Intervenção (m <sup>2</sup> )	<b>11360,10 m<sup>2</sup></b>

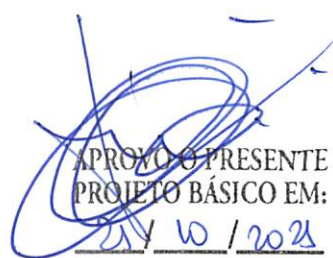
  
 APROVO O PRESENTE  
 PROJETO BÁSICO EM:  
21/10/2021

  
 Franknilva Vieira da Silva Matos  
 Engenheira Civil  
 CREA: 110393427-9  
 CPF: 660.801.852-53

65

FUNTE	CÓDIGO	DESCRIÇÃO	UNIDADE	COEFIC.	CUSTO UNIT DESONERADO	CUSTO UNIT NÃO DESONER.
<b>COMPOSIÇÃO</b>	<b>001</b>	<b>PLACA DE OBRA EM CHAPA DE ACO GALVANIZADO</b>	<b>M2</b>		<b>314,07</b>	<b>0,00</b>
SINAPI	88262	CARPINTEIRO DE FORMAS COM ENCARGOS COMPLEMENTARES	H	1	16,82	0,00
SINAPI	88316	SERVENTE COM ENCARGOS COMPLEMENTARES	H	2	12,69	0,00
SINAPI	94962	CONCRETO MAGRO PARA LASTRO, TRAÇO 1:4,5:4,5 (EM MASSA SECA DE CIMENTO/ AREIA MÉDIA/ BRITA 1) - PREPARO MECÂNICO COM BETONEIRA 400 L. AF_05/2021	M3	0,01	277,27	0,00
SINAPI-I	4417	SARRAFO NAO APARELHADO *2,5 X 7* CM, EM MACARANDUBA, ANGELIM OU EQUIVALENTE DA REGIAO - BRUTA	M	1	6,53	0,00
SINAPI-I	4491	PONTALETE *7,5 X 7,5* CM EM PINUS, MISTA OU EQUIVALENTE DA REGIAO - BRUTA	M	4	8,89	0,00
SINAPI-I	4813	PLACA DE OBRA (PARA CONSTRUCAO CIVIL) EM CHAPA GALVANIZADA *N. 22*, ADESIVADA, DE *2,0 X 1,125* M	M2	1	225,00	0,00
SINAPI-I	5075	PREGO DE ACO POLIDO COM CABECA 18 X 30 (2 3/4 X 10)	KG	0,1103	18,31	0,00
<b>COMPOSIÇÃO</b>	<b>002</b>	<b>MOBILIZAÇÃO E DESMOBILIZAÇÃO DE EQUIPAMENTOS</b>	<b>UND</b>		<b>5.318,74</b>	<b>0,00</b>
SINAPI	88297	OPERADOR DE MÁQUINAS E EQUIPAMENTOS COM ENCARGOS COMPLEMENTARES	H	14	15,38	0,00
SINAPI	88316	SERVENTE COM ENCARGOS COMPLEMENTARES	H	14	12,69	0,00
PROPRIA	002.1	TRANSPORTE DE EQUIPAMENTOS	H	14	351,84	0,00
<b>PROPRIA</b>	<b>002.1</b>	<b>TRANSPORTE DE EQUIPAMENTOS</b>	<b>H</b>		<b>351,84</b>	<b>0,00</b>
SINAPI-I	37758	CAMINHAO TRUCADO, PESO BRUTO TOTAL 23000 KG, CARGA UTIL MAXIMA 15378 KG, DISTANCIA ENTRE EIXOS 4,80 M, POTENCIA 326 CV (INCLUI CABINE E CHASSI, NAO INCLUI CARROCERIA)	UN	0,0003861	577.215,20	0,00
SINAPI-I	4221	OLEO DIESEL COMBUSTIVEL COMUM	L	24,41	4,61	0,00
SINAPI-I	4227	OLEO LUBRIFICANTE PARA MOTORES DE EQUIPAMENTOS PESADOS (CAMINHOES, TRATORES, RETROS E ETC)	L	0,49	21,00	0,00
SINAPI-I	4229	GRAXA LUBRIFICANTE	KG	0,2	30,83	0,00
<b>COMPOSIÇÃO</b>	<b>003</b>	<b>ADMINISTRAÇÃO LOCAL DA OBRA (ENG. DE OBRA, ETC)</b>	<b>MÊS</b>		<b>6.102,40</b>	<b>0,00</b>
SINAPI	100306	ENGENHEIRO CIVIL PLENO COM ENCARGOS COMPLEMENTARES	H	64	95,35	0,00
<b>COMPOSIÇÃO</b>	<b>006</b>	<b>AREIA ASFALTO A QUENTE (AAUQ) COM CAP 50/70, INCLUSO USINAGEM E APLICACAO, EXCLUSIVE TRANSPORTE</b>	<b>M3</b>		<b>1.008,40</b>	<b>0,00</b>
SINAPI	88316	SERVENTE COM ENCARGOS COMPLEMENTARES	H	0,74	12,69	0,00
SINAPI	5835	VIBROACABADORA DE ASFALTO SOBRE ESTEIRAS, LARGURA DE PAVIMENTAÇÃO 1,90 M A 5,30 M, POTÊNCIA 105 HP CAPACIDADE 450 T/H - CHP DIURNO. AF_11/2014	CHP	0,0259	322,25	0,00
SINAPI	5837	VIBROACABADORA DE ASFALTO SOBRE ESTEIRAS, LARGURA DE PAVIMENTAÇÃO 1,90 M A 5,30 M, POTÊNCIA 105 HP CAPACIDADE 450 T/H - CHI DIURNO. AF_11/2014	CHI	0,0481	118,63	0,00
SINAPI	5867	ROLO COMPACTADOR VIBRATÓRIO TANDEM AÇO LISO, POTÊNCIA 58 HP, PESO SEM/COM LASTRO 6,5 / 9,4 T, LARGURA DE TRABALHO 1,2 M - CHP DIURNO. AF_06/2014	CHP	0,0407	106,79	0,00
SINAPI	5869	ROLO COMPACTADOR VIBRATÓRIO TANDEM AÇO LISO, POTÊNCIA 58 HP, PESO SEM/COM LASTRO 6,5 / 9,4 T, LARGURA DE TRABALHO 1,2 M - CHI DIURNO. AF_06/2014	CHI	0,0333	42,91	0,00
SINAPI	5940	PÁ CARREGADEIRA SOBRE RODAS, POTÊNCIA LÍQUIDA 128 HP, CAPACIDADE DA CAÇAMBA 1,7 A 2,8 M3, PESO OPERACIONAL 11632 KG - CHP DIURNO. AF_06/2014	CHP	0,0333	140,79	0,00
SINAPI	5942	PÁ CARREGADEIRA SOBRE RODAS, POTÊNCIA LÍQUIDA 128 HP, CAPACIDADE DA CAÇAMBA 1,7 A 2,8 M3, PESO OPERACIONAL 11632 KG - CHI DIURNO. AF_06/2014	CHI	0,0407	46,47	0,00
SINAPI	67826	CAMINHÃO BASCULANTE 6 M3 TOCO, PESO BRUTO TOTAL 16.000 KG, CARGA ÚTIL MÁXIMA 11.130 KG, DISTÂNCIA ENTRE EIXOS 5,36 M, POTÊNCIA 185 CV, INCLUSIVE CAÇAMBA METÁLICA - CHP DIURNO. AF_06/2014	CHP	0,4926	141,61	0,00
SINAPI	67827	CAMINHÃO BASCULANTE 6 M3 TOCO, PESO BRUTO TOTAL 16.000 KG, CARGA ÚTIL MÁXIMA 11.130 KG, DISTÂNCIA ENTRE EIXOS 5,36 M, POTÊNCIA 185 CV, INCLUSIVE CAÇAMBA METÁLICA - CHI DIURNO. AF_06/2014	CHI	0,0259	41,28	0,00
SINAPI	93433	USINA DE MISTURA ASFÁLTICA À QUENTE, TIPO CONTRA FLUXO, PROD 40 A 80 TON/HORA - CHP DIURNO. AF_03/2016	CHP	0,074	2.525,86	0,00
SINAPI-I	367	AREIA GROSSA - POSTO JAZIDA/FORNECEDOR (RETIRADO NA JAZIDA, SEM TRANSPORTE)	M3	1,548	75,00	0,00
SINAPI-I	1379	CIMENTO PORTLAND COMPOSTO CP II-32	KG	11,238	0,67	0,00
SINAPI-I	41899	CIMENTO ASFÁLTICO DE PETRÓLEO A GRANEL (CAP) 50/70 (COLETADO CAIXA NA ANP ACRESCIDO DE ICMS)	T	0,13202	4.478,94	0,00
<b>COMPOSIÇÃO</b>	<b>007</b>	<b>PAVIMENTAÇÃO COM PISO TÁTIL DIRECIONAL E/OU ALERTA, CONCRETO REJUNTADO, DIM 30X30X2,5 CM, PARA DEFICIENTE VISUAL</b>	<b>M2</b>		<b>88,55</b>	<b>0,00</b>
SINAPI	88309	PEDREIRO COM ENCARGOS COMPLEMENTARES	H	0,1	17,02	0,00
SINAPI	88316	SERVENTE COM ENCARGOS COMPLEMENTARES	H	0,1	12,69	0,00
SINAPI-I	34357	REJUNTE CIMENTICIO, QUALQUER COR	KG	0,5	4,40	0,00
SINAPI-I	34353	ARGAMASSA COLANTE AC II	KG	3,45	1,39	0,00
SINAPI-I	36178	PISO PODOTÁTIL DE CONCRETO - DIRECIONAL E ALERTA, *40 X 40 X 2,5* CM	UN	7,5	10,48	0,00
<b>COMPOSIÇÃO</b>	<b>009</b>	<b>LIMPEZA FINAL DA OBRA</b>	<b>M2</b>		<b>1,50</b>	<b>0,00</b>
SINAPI	88316	SERVENTE COM ENCARGOS COMPLEMENTARES	H	0,1185	12,69	0,00
<b>COMPOSIÇÃO</b>	<b>004</b>	<b>ESCAVAÇÃO E CARGA MATERIAL 1A CATEGORIA, UTILIZANDO TRATOR DE ESTEIRAS DE 110 A 160HP COM LAMINA, PESO OPERACIONAL * 13T E PA CARREGADEIRA COM 170 HP</b>	<b>M3</b>		<b>3,04</b>	<b>0,00</b>
SINAPI	88316	SERVENTE COM ENCARGOS COMPLEMENTARES	H	0,021	12,69	0,00
SINAPI	5851	TRATOR DE ESTEIRAS, POTÊNCIA 150 HP, PESO OPERACIONAL 16,7 T, COM RODA MOTRIZ ELEVADA E LÂMINA 3,18 M3 - CHP DIURNO. AF_06/2014	CHP	0,0093458	183,53	0,00
SINAPI	5944	PÁ CARREGADEIRA SOBRE RODAS, POTÊNCIA 197 HP, CAPACIDADE DA CAÇAMBA 2,5 A 3,5 M3, PESO OPERACIONAL 18338 KG - CHP DIURNO. AF_06/2014	CHP	0,0054206	157,50	0,00
SINAPI	5946	PÁ CARREGADEIRA SOBRE RODAS, POTÊNCIA 197 HP, CAPACIDADE DA CAÇAMBA 2,5 A 3,5 M3, PESO OPERACIONAL 18338 KG - CHI DIURNO. AF_06/2014	CHI	0,0039252	57,96	0,00
<b>COMPOSIÇÃO</b>	<b>005</b>	<b>EXECUÇÃO DE IMPRIMAÇÃO COM ASFALTO DILUÍDO CM-30</b>	<b>M2</b>		<b>6,75</b>	<b>0,00</b>
SINAPI	88316	SERVENTE COM ENCARGOS COMPLEMENTARES	H	0,0058	12,69	0,00
SINAPI	5839	VASSOURA MECÂNICA REBOCÁVEL COM ESCOVA CILÍNDRICA, LARGURA ÚTIL DE VARRIMENTO DE 2,44 M - CHP DIURNO. AF_06/2014	CHP	0,002	9,11	0,00

APROVADO PRESENTE  
PROJETO BÁSICO EM:

23 / 10 / 2023

Francisca Vieira da Silva Matos  
Engenheira Civil  
CREA 11039  
CPF: 660.801.83-13

FONTE	CÓDIGO	DESCRIÇÃO	UNIDADE	COEFIC.	CUSTO UNIT DESONERADO	CUSTO UNIT NÃO DESONER.
SINAPI	5841	VASSOURA MECÂNICA REBOCÁVEL COM ESCOVA CILÍNDRICA, LARGURA ÚTIL DE VARRIMENTO DE 2,44 M - CHI DIURNO. AF_06/2014	CHI	0,004	4,33	0,00
SINAPI	83362	ESPARGIDOR DE ASFALTO PRESSURIZADO, TANQUE 6 M3 COM ISOLAÇÃO TÉRMICA, AQUECIDO COM 2 MAÇARICOS, COM BARRA ESPARGIDORA 3,60 M, MONTADO SOBRE CAMINHÃO TOCO, PBT 14.300 KG, POTÊNCIA 185 CV - CHP DIURNO. AF_08/2015	CHP	0,001	226,27	0,00
SINAPI	89035	TRATOR DE PNEUS, POTÊNCIA 85 CV, TRACÇÃO 4X4, PESO COM LASTRO DE 4.675 KG - CHP DIURNO. AF_06/2014	CHP	0,0017	132,78	0,00
SINAPI	89036	TRATOR DE PNEUS, POTÊNCIA 85 CV, TRACÇÃO 4X4, PESO COM LASTRO DE 4.675 KG - CHI DIURNO. AF_06/2014	CHI	0,0041	28,82	0,00
SINAPI	91486	ESPARGIDOR DE ASFALTO PRESSURIZADO, TANQUE 6 M3 COM ISOLAÇÃO TÉRMICA, AQUECIDO COM 2 MAÇARICOS, COM BARRA ESPARGIDORA 3,60 M, MONTADO SOBRE CAMINHÃO TOCO, PBT 14.300 KG, POTÊNCIA 185 CV - CHI DIURNO. AF_08/2015	CHI	0,0049	44,30	0,00
ORSE	227	ASFALTO DILUÍDO DE PETRÓLEO - ADP - CM-30 (DENSIDADE = 0,85 KG/L)	T	0,000825	7.160,00	0,00

COMPOSIÇÃO	008	SINALIZACAO HORIZONTAL COM TINTA RETRORREFLETIVA A BASE DE RESINA ACRILICA COM MICROESFERAS DE VIDRO	M2		16,31	0,00
SINAPI	88316	SERVENTE COM ENCARGOS COMPLEMENTARES	H	0,06	12,69	0,00
SINAPI	5824	CAMINHÃO TOCO, PBT 16.000 KG, CARGA ÚTIL MÁX. 10.685 KG, DIST. ENTRE EIXOS 4,8 M, POTÊNCIA 189 CV, INCLUSIVE CARROCERIA FIXA ABERTA DE MADEIRA P/ TRANSPORTE GERAL DE CARGA SECA, DIMEN. APROX. 2,5 X 7,00 X 0,50 M - CHP DIURNO. AF_06/2014	CHP	0,003333	148,04	0,00
SINAPI	95133	MÁQUINA DEMARCADORA DE FAIXA DE TRÁFEGO À FRIO, AUTOPROPULIDA, POTÊNCIA 38 HP - CHP DIURNO. AF_07/2016	CHP	0,003333	130,63	0,00
SINAPI-I	5318	SOLVENTE DILUENTE A BASE DE AGUARRAS	L	0,132	12,80	0,00
SINAPI-I	7343	TINTA A BASE DE RESINA ACRILICA, PARA SINALIZACAO HORIZONTAL VIARIA (NBR 11862)	L	0,6	11,19	0,00
SINAPI-I	7348	TINTA ACRILICA PREMIUM PARA PISO	L	0,03	15,83	0,00
SINAPI-I	25972	MICROESFERAS DE VIDRO PARA SINALIZACAO HORIZONTAL VIARIA, TIPO I-B (PREMIX) - NBR 16184	KG	0,4	14,44	0,00

30/08/2021

Data

Responsável Técnico: FRANKNILVA VEIRA DA SILVA MATOS  
CREA/CAU: 110393427-9

APROVO O PRESENTE  
PROJETO BASICO EM:

21/10/2021

Nº OPERAÇÃO 0	Nº SICONV 902757/2020	PROponente / TOMADOR PREFEITURA MUNICIPAL DE ESPERANTINÓPOLIS/MA	Apelido do Empreendimento PAVIMENTAÇÃO ASFÁLTICA		
LOCALIDADE SINAPI SAO LUIS	DATA BASE 07-21 (DES.)	DESCRIÇÃO DO LOTE PAVIMENTAÇÃO ASFÁLTICA NO MUNICÍPIO DE ESPERANTINÓPOLIS/MA	MUNICÍPIO / UF ESPERANTINÓPOLIS/MA		
			BDI 1 26,14%	BDI 2 0,00%	BDI 3 0,00%

Item	Fonte	Código	Descrição	Unidade	Quantidade	Custo Unitário (sem BDI) (R\$)	BDI (%)	Preço Unitário (com BDI) (R\$)	Preço Total (R\$)	
PAVIMENTAÇÃO ASFÁLTICA NO MUNICÍPIO DE ESPERANTINÓPOLIS/MA									961.019,00	
1.			PAVIMENTAÇÃO ASFÁLTICA NO MUNICÍPIO DE ESPERANTINÓPOLIS/MA						961.019,00	
1.1.			SERVIÇOS INICIAIS						2.377,02	
1.1.1.	Composição	001	PLACA DE OBRA EM CHAPA DE AÇO GALVANIZADO	M2	6,00	314,07	BDI 1	396,17	2.377,02	RA
1.2.			MOBILIZAÇÃO E DESMOBILIZAÇÃO DE EQUIPAMENTO						13.418,12	
1.2.1.	Composição	002	MOBILIZAÇÃO E DESMOBILIZAÇÃO DE EQUIPAMENTOS	UND	2,00	5.318,74	BDI 1	6.709,06	13.418,12	RA
1.3.			ADMINISTRAÇÃO LOCAL						46.185,42	
1.3.1.	Composição	003	ADMINISTRAÇÃO LOCAL DA OBRA (ENG. DE OBRA, ETC)	MÊS	6,00	6.102,40	BDI 1	7.697,57	46.185,42	RA
1.4.			SERVIÇOS DE TERRAPLENAGEM						53.869,33	
1.4.1.	SINAPI	100577	REGULARIZAÇÃO E COMPACTAÇÃO DE SUBLEITO DE SOLO PREDOMINANTEMENTE ARENOSO. AF_11/2019	M2	11.360,10	0,76	BDI 1	0,96	10.905,70	RA
1.4.2.	Composição	004	ESCAVAÇÃO E CARGA MATERIAL 1A CATEGORIA, UTILIZANDO TRATOR DE ESTEIRAS DE 110 A 160HP COM LAMINA, PESO OPERACIONAL * 13T E PA CARREGADEIRA COM 170 HP	M3	2.272,02	3,04	BDI 1	3,83	8.701,84	RA
1.4.3.	SINAPI	93594	TRANSPORTE COM CAMINHÃO BASCULANTE DE 10 M³, EM VIA URBANA EM LEITO NATURAL (UNIDADE: TXKM). AF_07/2020	TXKM	6.543,75	1,52	BDI 1	1,92	12.564,00	RA
1.4.4.	SINAPI	96388	EXECUÇÃO E COMPACTAÇÃO DE BASE E OU SUB BASE PARA PAVIMENTAÇÃO DE SOLOS DE COMPORTAMENTO LATERÍTICO (ARENOSO) - EXCLUSIVE SOLO, ESCAVAÇÃO, CARGA E TRANSPORTE. AF_11/2019	M3	2.272,02	7,57	BDI 1	9,55	21.697,79	RA
1.5.			SERVIÇOS DE PAVIMENTAÇÃO ASFÁLTICA						355.760,98	
1.5.1.	Composição	005	EXECUÇÃO DE IMPRIMAÇÃO COM ASFALTO DILUÍDO CM-30	M2	6.636,18	6,75	BDI 1	8,51	56.473,89	RA
1.5.2.	SINAPI	96402	EXECUÇÃO DE PINTURA DE LIGAÇÃO COM EMULSÃO ASFÁLTICA RR-2C. AF_11/2019	M2	6.636,18	2,20	BDI 1	2,78	18.448,58	RA
1.5.3.	Composição	006	AREIA ASFALTO A QUENTE (AAUQ) COM CAP 50/70, INCLUSO USINAGEM E APLICACAO, EXCLUSIVE TRANSPORTE	M3	199,09	1.008,40	BDI 1	1.272,00	253.242,48	RA
1.5.4.	SINAPI	97915	TRANSPORTE COM CAMINHÃO BASCULANTE DE 6 M³, EM VIA URBANA PAVIMENTADA, ADICIONAL PARA DMT EXCEDENTE A 30 KM (UNIDADE: M3XKM). AF_07/2020	M3XKM	24.861,29	0,88	BDI 1	1,11	27.596,03	RA
1.6.			SERVIÇOS DE CALÇADAS						285.278,57	
1.6.1.	SINAPI	94990	EXECUÇÃO DE PASSEIO (CALÇADA) OU PISO DE CONCRETO COM CONCRETO MOLDADO IN LOCO, FEITO EM OBRA, ACABAMENTO CONVENCIONAL, NÃO ARMADO. AF_07/2016	M3	258,89	580,87	BDI 1	732,71	189.691,29	RA
1.6.2.	Composição	007	PAVIMENTAÇÃO COM PISO TÁTIL DIRECIONAL E/OU ALERTA, CONCRETO REJUNTADO, DIM 30X30X2,5 CM, PARA DEFICIENTE VISUAL	M2	855,75	88,55	BDI 1	111,70	95.587,28	RA
1.7.			SERVIÇOS DE DRENAGEM						174.942,46	
1.7.1.	SICRO	2003947	MEIO-FIO DE CONCRETO - MFC 05 MOLDADO NO LOCAL COM EXTRUSORA E CONCRETO USINADO - AREIA E BRITA COMERCIAIS	M	2.876,50	15,88	BDI 1	20,03	57.616,30	RA
1.7.2.	SINAPI	94287	EXECUÇÃO DE SARJETA DE CONCRETO USINADO, MOLDADA IN LOCO EM TRECHO RETO, 30 CM BASE X 10 CM ALTURA. AF_06/2016	M	2.916,00	30,37	BDI 1	38,31	111.711,96	RA
1.7.3.	SICRO	804629	CORPO DE BSTC D = 0,80 M CA1 - AREIA, BRITA E PEDRA DE MÃO COMERCIAIS	M	6,00	445,66	BDI 1	562,16	3.372,96	RA

RECURSO

PMv3.0.4

APROVO O PRESENTE  
PROJETO BÁSICO EM:

25/10/2021

1/2

Francilva Vieira da Silva Matos  
Engenheira Civil  
R.G. 110394/2010  
CPF: 660.801.880-13

Nº OPERAÇÃO 0	Nº SICONV 902757/2020	PROponente / TOMADOR PREFEITURA MUNICIPAL DE ESPERANTINÓPOLIS/MA	APELIDO DO EMPREENDIMENTO PAVIMENTAÇÃO ASFÁLTICA			
LOCALIDADE SINAPI SAO LUIS	DATA BASE 07-21 (DES.)	DESCRIÇÃO DO LOTE PAVIMENTAÇÃO ASFÁLTICA NO MUNICÍPIO DE ESPERANTINÓPOLIS/MA	MUNICÍPIO / UF ESPERANTINÓPOLIS/MA	BDI 1 26,14%	BDI 2 0,00%	BDI 3 0,00%

Item	Fonte	Código	Descrição	Unidade	Quantidade	Custo Unitário (sem BDI) (R\$)	BDI (%)	Preço Unitário (com BDI) (R\$)	Preço Total (R\$)	
<b>PAVIMENTAÇÃO ASFÁLTICA NO MUNICÍPIO DE ESPERANTINÓPOLIS/MA</b>									<b>961.019,00</b>	
1.7.4.	SICRO	804101	BOCA BSTC D = 0,80 M - ESCONSIDADE 0° - AREIA E BRITA COMERCIAIS - ALAS ESCONSAS	UND	2,00	888,39	BDI 1	1.120,62	2.241,24	RA
1.8.			<b>SINALIZAÇÃO VERTICAL</b>					-	<b>1.799,55</b>	
1.8.1.	SICRO	5213423	FORN. E IMPLANTAÇÃO PLACA SINALIZ. TOT.REFLETIVA	M2	1,53	426,17	BDI 1	537,57	822,48	RA
1.8.2.	SICRO	5213863	FORNECIMENTO E IMPLANTAÇÃO DE SUPORTE METÁLICO GALVANIZADO PARA PLACA	UND	3,00	258,20	BDI 1	325,69	977,07	RA
1.9.			<b>SINALIZAÇÃO HORIZONTAL</b>					-	<b>5.916,96</b>	
1.9.1.	Composição	008	SINALIZACAO HORIZONTAL COM TINTA RETRORREFLETIVA A BASE DE RESINA ACRILICA COM MICROESFERAS DE VIDRO	M2	287,65	16,31	BDI 1	20,57	5.916,96	RA
1.10.			<b>LIMPEZA GERAL</b>					-	<b>21.470,59</b>	
1.10.1.	Composição	009	LIMPEZA FINAL DA OBRA	M2	11.360,10	1,50	BDI 1	1,89	21.470,59	RA

Encargos sociais: Para elaboração deste orçamento, foram utilizados os encargos sociais do SINAPI para a Unidade da Federação indicada.

Observações:

Foi considerado arredondamento de duas casas decimais para Quantidade; Custo Unitário; BDI; Preço Unitário; Preço Total.

Siglas da Composição do Investimento: RA - Rateio proporcional entre Repasse e Contrapartida; RP - 100% Repasse; CP - 100% Contrapartida; OU - 100% Outros.

ESPERANTINÓPOLIS/MA

Local

segunda-feira, 30 de agosto de 2021

Data

Responsável Técnico

Nome: FRANKNILVA VIEIRA DA SILVA MATOS

CREA/CAU: ENGENHEIRA CIVIL

ART/RRT: 110393427-9

APROVO O PRESENTE  
PROJETO BÁSICO EM:

23/10/2021

Nº OPERAÇÃO	Nº SICONV	PROPOSTANTE TOMADOR	APELIDO EMPREENDIMENTO	DESCRIÇÃO DO LOTE
0	902757/2020	PREFEITURA MUNICIPAL DE ESPERANÇAS	PAVIMENTAÇÃO ASFÁLTICA	PAVIMENTAÇÃO ASFÁLTICA NO MUNICÍPIO DE ESPERANTINÓPOLIS/MA

Item	Descrição	Valor (R\$)	Parcelas:	1	2	3	4	5	6	7	8	9	10	11
1.	PAVIMENTAÇÃO ASFÁLTICA NO MUNICÍPIO	961.019,00	% Período:	07/20	08/20	09/20	10/20	11/20	12/20	01/21	02/21	03/21	04/21	05/21
1.1.	SERVIÇOS INICIAIS	2.377,02	% Período:	15,77%	17,21%	22,55%	15,29%	18,12%	10,06%					
1.2.	MOBILIZAÇÃO E DESMOBILIZAÇÃO DE EQU	13.418,12	% Período:	100,00%										
1.3.	ADMINISTRAÇÃO LOCAL	46.185,42	% Período:	100,00%										
1.4.	SERVIÇOS DE TERRAPLENAGEM	53.869,33	% Período:	22,03%	40,67%	37,30%								
1.5.	SERVIÇOS DE PAVIMENTAÇÃO ASFÁLTICA	355.760,98	% Período:	21,84%	40,32%	37,83%								
1.6.	SERVIÇOS DE CALÇADAS	285.278,57	% Período:			21,73%	41,76%	35,51%						
1.7.	SERVIÇOS DE DRENAGEM	174.942,46	% Período:				21,40%	40,02%	38,58%					
1.8.	SINALIZAÇÃO VERTICAL	1.799,55	% Período:						100,00%					
1.9.	SINALIZAÇÃO HORIZONTAL	5.916,96	% Período:						100,00%					
1.10.	LIMPEZA GERAL	21.470,59	% Período:						100,00%					
<b>Total:</b>	<b>R\$ 961.019,00</b>		%:	15,77%	17,21%	22,55%	16,29%	18,12%	10,06%					
Período:			Repasso:	151.401,97	165.191,75	216.448,62	156.405,58	173.988,41	96.582,67					
			Contrapartida:	157,71	172,07	225,46	162,92	181,24	100,60					
			Outros:	-	-	-	-	-	-					
			Investimento:	151.559,67	165.363,83	216.674,08	156.568,50	174.169,54	96.683,28					
			%:	15,77%	32,98%	55,52%	71,82%	89,94%	100,00%					
Acumulado:			Repasso:	151.401,97	316.593,72	533.042,34	689.447,92	863.436,33	960.019,00					
			Contrapartida:	157,71	329,78	555,24	718,16	899,40	1.000,00					
			Outros:	-	-	-	-	-	-					
			Investimento:	151.559,67	316.923,50	533.597,58	690.166,08	864.335,72	961.019,00					

ESPERANTINÓPOLIS/MA

Local

segunda-feira, 30 de agosto de 2021

Data

**APROVOU O PRESENTE  
PROJETO BÁSICO EM:**  
21 / 10 / 2021

Responsável Técnico  
Nome: FRANKNILVA VIEIRA DA SILVA MATOS  
CREA/CAU: ENGENHEIRA CIVIL  
ART/RRT: 110393427-9

**CRONOGRAMA PREVISTO PLE**

1. Digite nas células em amarelo o número do período em que os eventos serão concluídos:

VOLTAR

ATUALIZAR LINHAS

Título dos Eventos		1	2	3	4	5	6	7	8	9	10	11	12	13	14	15	16	17	18	19	20	21	22	23	24	25
1	RUA 01																									
2	RUA 02																									
3	RUA 03 RUA 04																									

Informe abaixo o NÚMERO DO PERÍODO em que os eventos serão concluídos

Título dos Eventos		1	2	3	4	5	6	7	8	9	10	11	12	13	14	15	16	17	18	19	20	21	22	23	24	25
F	1 Administração Local																									
F	2 SERVIÇOS INICIAIS																									
F	3 MOBILIZAÇÃO E DESMOBILIZAÇÃO DE EQUIPAMENTOS																									
F	4 ADMINISTRAÇÃO LOCAL																									
F	5 SERVIÇOS DE TERRAPLENAGEM																									
F	6 SERVIÇOS DE PAVIMENTAÇÃO ASFÁLTICA																									
F	7 SERVIÇOS DE CALÇADAS																									
F	8 SERVIÇOS DE DRENAGEM																									
F	9 SINALIZAÇÃO VERTICAL																									
F	10 SINALIZAÇÃO HORIZONTAL																									
F	11 LIMPEZA GERAL																									

Para aplicação de Adm. Local é necessário definir os eventos manualmente.

J. ANTONIO SILVA  
 Engenheira Civil  
 CR 2.011.039-1/DF  
 CPF: 660.801.882-13

APPROVO O PRESENTI  
 PROJETO BÁSICO EM:  
 25 / 10 / 2021

PROponente: PREFEITURA MUNICIPAL DE ESPERANTINÓPOLIS/MA

Ministerio do Desenvolvimento Regional

Programa: SMDRU/MDR - 2217 APOIO A PROJETOS DE DESENVOLVIMENTO SUSTENTÁVEL LOCAL INTEGRADO - PROponente Específico (RP9)

Convênio Nº 902757/2020

Obra: PAVIMENTAÇÃO ASFÁLTICA NO MUNICÍPIO DE ESPERANTINÓPOLIS/MA

Referência: SINAPI JULHO/2021, DNIT SICRO ABRIL/2021 E ORSE JUNHO/2021 COM DESONERAÇÃO

BDI: 26,14%

ENCARGOS SOCIAIS: 85,68%

CURVA ABC

ITEM	DISCRIMINAÇÃO DOS SERVIÇOS	UNID	P.TOTAL	% DO SUBITEM	% DO SUBITEM ACUMULADO
1.5.3.	AREIA ASFALTO A QUENTE (AAUQ) COM CAP 50/70, INCLUSO USINAGEM E APLICACAO, EXCLUSIVE TRANSPORTE	M3	253.242,48	28,17%	28,17%
1.6.1.	EXECUÇÃO DE PASSEIO (CALÇADA) OU PISO DE CONCRETO COM CONCRETO MOLDADO IN LOCO, FEITO EM OBRA, ACABAMENTO CONVENCIONAL, NÃO ARMADO. AF_07/2016	M3	189.691,29	21,10%	49,27%
1.7.2.	EXECUÇÃO DE SARJETA DE CONCRETO USINADO, MOLDADA IN LOCO EM TRECHO RETO, 30 CM BASE X 10 CM ALTURA. AF_06/2016	M	111.711,96	12,43%	61,69%
1.6.2.	PAVIMENTAÇÃO COM PISO TÁTIL DIRECIONAL E/OU ALERTA, CONCRETO REJUNTADO, DIM 30X30X2,5 CM, PARA DEFICIENTE VISUAL	M2	95.587,28	10,63%	72,33%
1.7.1.	MEIO-FIO DE CONCRETO - MFC 05 MOLDADO NO LOCAL COM EXTRUSORA E CONCRETO USINADO - AREIA E BRITA COMERCIAIS	M	57.616,30	6,41%	78,73%
1.5.1.	EXECUÇÃO DE IMPRIMAÇÃO COM ASFALTO DILUÍDO CM-30	M2	56.473,89	6,28%	85,02%
1.5.4.	TRANSPORTE COM CAMINHÃO BASCULANTE DE 6 M³, EM VIA URBANA PAVIMENTADA, ADICIONAL PARA DMT EXCEDENTE A 30 KM (UNIDADE: M3XKM). AF_07/2020	M3XKM	27.596,03	3,07%	88,09%
1.4.4.	EXECUÇÃO E COMPACTAÇÃO DE BASE E OU SUB BASE PARA PAVIMENTAÇÃO DE SOLOS DE COMPORTAMENTO LATERÍTICO (ARENOSO) - EXCLUSIVE SOLO, ESCAVAÇÃO, CARGA E TRANSPORTE. AF_11/2019	M3	21.697,79	2,41%	90,50%
1.10.1.	LIMPEZA FINAL DA OBRA	M2	21.470,59	2,39%	92,89%
1.5.2.	EXECUÇÃO DE PINTURA DE LIGAÇÃO COM EMULSÃO ASFÁLTICA RR-2C. AF_11/2019	M3	18.448,58	2,05%	94,94%
1.4.3.	TRANSPORTE COM CAMINHÃO BASCULANTE DE 10 M³, EM VIA URBANA EM LEITO NATURAL (UNIDADE: TXKM). AF_07/2020	TXKM	12.564,00	1,40%	96,34%
1.4.1.	REGULARIZAÇÃO E COMPACTAÇÃO DE SUBLEITO DE SOLO PREDOMINANTEMENTE ARENOSO. AF_11/2019	M2	10.905,70	1,21%	97,55%
1.4.2.	ESCAVAÇÃO E CARGA MATERIAL 1A CATEGORIA, UTILIZANDO TRATOR DE ESTEIRAS DE 110 A 160HP COM LAMINA, PESO OPERACIONAL * 13T E PA CARREGADEIRA COM 170 HP	M3	8.701,84	0,97%	98,52%
1.9.1.	SINALIZACAO HORIZONTAL COM TINTA RETRORREFLETIVA A BASE DE RESINA ACRILICA COM MICROESFERAS DE VIDRO	M2	5.916,96	0,66%	99,18%
1.7.3.	CORPO DE BSTC D = 0,80 M CA1 - AREIA, BRITA E PEDRA DE MÃO COMERCIAIS	M	3.372,96	0,38%	99,55%
1.7.4.	BOCA BSTC D = 0,80 M - ESCONSIDADE 0° - AREIA E BRITA COMERCIAIS - ALAS ESCONSAS	UND	2.241,24	0,25%	99,80%
1.8.2.	FORNECIMENTO E IMPLANTAÇÃO DE SUPORTE METÁLICO GALVANIZADO PARA PLACA	UND	977,07	0,11%	99,91%
1.8.1.	FORN. E IMPLANTAÇÃO PLACA SINALIZ. TOT.REFLETIVA	M2	822,48	0,09%	100,00%
<b>TOTAL (A)</b>			<b>899.038,44</b>		
<b>SERVIÇOS INICIAIS</b>					
1.1.1.	PLACA DE OBRA EM CHAPA DE ACO GALVANIZADO	M2	2.377,02		
<b>TOTAL (B)</b>			<b>2.377,02</b>		
<b>MOBILIZAÇÃO E DESMOBILIZAÇÃO DE EQUIPAMENTO</b>					
1.2.1.	MOBILIZAÇÃO E DESMOBILIZAÇÃO DE EQUIPAMENTO	UND	13.418,12		
<b>TOTAL (B)</b>			<b>13.418,12</b>		
<b>ADMINISTRAÇÃO LOCAL</b>					
1.3.1.	ADMINISTRAÇÃO LOCAL DA OBRA (ENG. DE OBRA, ETC)	MÊS	46.185,42		
<b>TOTAL (C)</b>			<b>46.185,42</b>		
<b>TOTAL (A + B + C)</b>			<b>961.019,00</b>		

ESPERANTINÓPOLIS/MA, 30 DE AGOSTO DE 2021

Responsável técnico

Nome: FRANKNILVA VIEIRA DA SILVA MATOS

CREA: 110393427-9

APROVO O PRESENTE  
PROJETO BÁSICO EM:

21 / 10 / 2021





QCI - Quadro de Composição do Investimento

Nº OPERAÇÃO 0	Nº SICONV 902757/2020	PROponente / TOMADOR PREFEITURA MUNICIPAL DE ESPERANTINÓPOLIS/MA	MUNICÍPIO / UF ESPERANTINÓPOLIS/MA	VALORES CONTRATADOS (R\$):	
APELIDO DO EMPREENDIMENTO PAVIMENTAÇÃO ASFÁLTICA			RECURSO OGU	REPASSE 960.019,00	INVESTIMENTO 961.019,00
			Saldo a Reprogramar	Contrapartida (R\$)	
			Repassse (R\$)	Contrapartida (R\$)	

Meta	Item de Investimento	Subitem de Investimento	Descrição da Meta	Situação	Quantidade	Unid.	Lote de Licitação / nº do CTEF	Repassse (R\$)	Contrapartida Financeira (R\$)	Outros (R\$)	Investimento (R\$)
1.	Pavimentação	Pavimentação de vias	PAVIMENTAÇÃO ASFÁLTICA NO MUNICÍPIO DE ESPERANTINÓPOLIS/MA	Em Análise	11.360,10	m²	LOTE 1	960.019,00	1.000,00	-	961.019,00
<b>TOTAL</b>								<b>960.019,00</b> (99,90%)	<b>1.000,00</b> (0,10%)	<b>-</b> (0,00%)	<b>961.019,00</b> (100,00%)

Observações:

ESPERANTINÓPOLIS/MA

Local

segunda-feira, 30 de agosto de 2021

Data

Representante Tomador

Nome: ALUISSIO CARNEIRO FILHO

Cargo: Prefeito Municipal de Esperantinópolis/MA

  
 APROVADO PRESENTE  
 PROJETO BÁSICO EM:  
 21 / 08 / 2021



Anotação de Responsabilidade Técnica - ART  
Lei nº 6.496, de 7 de dezembro de 1977

**CREA-MA**

**ART OBRA / SERVIÇO**  
**Nº MA20210449402**

Conselho Regional de Engenharia e Agronomia do Estado do Maranhão

SUBSTITUIÇÃO à  
MA20210421593

**1. Responsável Técnico**

**FRANKNILVA VIEIRA DA SILVA MATOS**  
Título profissional: **ENGENHEIRA CIVIL**

RNP: **1103934279**  
Registro: **1103934279MA**

**2. Dados do Contrato**

Contratante: **PREFEITURA MUNICIPAL DE ESPERANTINÓPOLIS-MA**  
**RUA GETULIO VARGAS**  
Complemento:  
Cidade: **ESPERANTINÓPOLIS**

Bairro: **CENTRO**  
UF: **MA**

CPF/CNPJ: **06.376.669/0001-69**  
Nº: **435**  
CEP: **65750000**

Contrato: **Não especificado**  
Valor: **R\$ 961.019,00**  
Ação Institucional: **Outros**

Celebrado em:  
Tipo de contratante: **Pessoa Jurídica de Direito Público**

**3. Dados da Obra/Serviço**

**SEM DEFINIÇÃO NO MUNICÍPIO**

Nº: **S/N**

Complemento:  
Cidade: **ESPERANTINÓPOLIS**  
Data de Início: **20/05/2021**

Bairro: **NO MUNICÍPIO**  
UF: **MA**

CEP: **65750000**

Previsão de término: **20/06/2021**

Coordenadas Geográficas: **-5.255148, -44.644762**

Finalidade: **SEM DEFINIÇÃO**

Código: **Não Especificado**

Proprietário: **PREFEITURA MUNICIPAL DE ESPERANTINÓPOLIS-MA**

CPF/CNPJ: **06.376.669/0001-69**

**4. Atividade Técnica**

	Quantidade	Unidade
15 - Elaboração		
80 - Projeto > TRANSPORTES > INFRAESTRUTURA URBANA > DE PAVIMENTAÇÃO > #TOS_4.2.1.2 - ASFÁLTICA PARA VIAS URBANAS	6.490,00	m <sup>2</sup>
35 - Elaboração de orçamento > TRANSPORTES > INFRAESTRUTURA URBANA > DE PAVIMENTAÇÃO > #TOS_4.2.1.2 - ASFÁLTICA PARA VIAS URBANAS	6.490,00	m <sup>2</sup>
80 - Projeto > OBRAS HIDRÁULICAS E RECURSOS HÍDRICOS > SISTEMAS DE DRENAGEM PARA OBRAS CIVIS > DE SISTEMAS DE DRENAGEM PARA OBRAS CIVIS > #TOS_5.3.1.7 - MEIO-FIO	262,73	m <sup>3</sup>
80 - Projeto > TRANSPORTES > SINALIZAÇÃO > DE SINALIZAÇÃO > #TOS_4.9.1.1 - URBANA	291,92	m <sup>2</sup>
80 - Projeto > CONSTRUÇÃO CIVIL > EDIFICAÇÕES > DE ACESSIBILIDADE DE EDIFICAÇÃO > #TOS_1.1.3.4 - PARA FINS DIVERSOS	855,75	m <sup>2</sup>

Após a conclusão das atividades técnicas o profissional deve proceder a baixa desta ART

**5. Observações**

PROJETO E ORÇAMENTO DA PAVIMENTAÇÃO ASFÁLTICA NO MUNICÍPIO DE ESPERANTINÓPOLIS/MA. CONVÊNIO Nº 902757/2020

**6. Declarações**

- Cláusula Compromissória: Qualquer conflito ou litígio originado do presente contrato, bem como sua interpretação ou execução, será resolvido por arbitragem, de acordo com a Lei no. 9.307, de 23 de setembro de 1996, por meio do Centro de Mediação e Arbitragem - CMA vinculado ao Crea-MA, nos termos do respectivo regulamento de arbitragem que, expressamente, as partes declaram concordar.

**7. Entidade de Classe**

SEM INDICACAO DE ENTIDADE DE CLASSE

**8. Assinaturas**

Declaro serem verdadeiras as informações acima

**FRANKNILVA VIEIRA DA SILVA MATOS - CPF: 660.801.852-53**

*Esperantinópolis* 30 de 08 de 2021  
Local data

*Aluisio Carneiro Filho*  
**PREFEITURA MUNICIPAL DE ESPERANTINÓPOLIS-MA - CNPJ: 06.376.669/0001-69**

**9. Informações**

\* A ART é válida somente quando quitada, mediante apresentação do comprovante do pagamento ou conferência no site do Crea.

**10. Valor**

Esta ART é isenta de taxa

Registrada em: **30/08/2021**

A autenticidade desta ART pode ser verificada em: <https://crea-ma.sitac.com.br/publico/>, com a chave: 36C3Y  
Impresso em: 30/08/2021 às 15:48:02 por: , ip: 170.247.30.120





### CREA-MA

Conselho Regional de Engenharia e Agronomia do Estado do Maranhão

CNPJ: 06.062.038/0001-75

Rua 28 de Julho, nº 214, Centro, São

Luis/MA

CEP: 65010-680

Tel: + 55 (98) 2106-8300

### COBRANÇA DE A.R.T.

#### Pagador

PREFEITURA MUNICIPAL DE ESPERANTINOPOLIS-MA

#### CPF/CNPJ

06.376.669/0001-69

#### Endereço

RUA GETULIO VARGAS, 435

CENTRO - ESPERANTINÓPOLIS - MA - 65750000

#### Representação numérica:

##### Agência / Código Beneficiário

0027 / 052261-9

##### Parcela

1/1

##### Número do Documento

14000008303236488-0

##### Valor do Documento

R\$ 233,94

##### Data Emissão

20/05/2021

##### Data Vencimento

30/05/2021

#### Detalhes da Cobrança

ART - ANOTAÇÃO DE RESPONSABILIDADE TÉCNICA

MA20210421593

R\$ 233,94

RECIBO DO PAGADOR

Autenticação Mecânica

# CAIXA

Banco 104-0

## Indisponível

Local de Pagamento						Vencimento	
PREFERENCIALMENTE NAS CASAS LOTÉRICAS ATÉ O VALOR LIMITE						30/05/2021	
Beneficiário						Agência / Código Beneficiário	
CREA-MA - Conselho Regional de Engenharia e Agronomia do Estado do Maranhão						0027 / 052261-9	
Data Documento	Documento	Espec. Doc	Site	Data Processamento	Nosso Número		
20/05/2021	8303236488	DM		24/05/2021	14000008303236488-0		
Uso do Documento	Moeda	Espec. Moeda	Quantidade Moeda	Valor Moeda	(-) Valor do Documento		
	RG	R\$		X	233,94		
Instruções: (Título de responsabilidade do beneficiário)						(-) Desconto	
PREFERENCIALMENTE NAS CASAS LOTÉRICAS ATÉ O VALOR LIMITE. NÃO RECEBER APÓS O VENCIMENTO						(-) Outras Deduções / Abatimento	
REFERENTE A COBRANÇA DE A.R.T.						(+/-) Mora / Multa / Juros	
Unidade Beneficiada						(+/-) Outros Acréscimos	
CREA-MA - Conselho Regional de Engenharia e Agronomia do Estado do Maranhão						(-) Valor Cobrado	
06.062.038/0001-75							
Rua 28 de Julho, nº 214, Centro, São Luis/MA							
Pagador							
PREFEITURA MUNICIPAL DE ESPERANTINOPOLIS-MA / Contratante: PREFEITURA MUNICIPAL DE ESPERANTINÓPOLIS-MA							
06.376.669/0001-69							
RUA GETULIO VARGAS, 435							
CENTRO - ESPERANTINÓPOLIS - MA - 65750000						Código de Baixa	

Código de Barras

Autenticação Mecânica

FICHA DE COMPENSAÇÃO

75

APROVO O PRESENTE PROJETO BASICO EM: 25/10/2021

LOCALIZAÇÃO SEM ESCALA

PROPRIETÁRIO: PREFEITURA MUNICIPAL DE ESPERANTINÓPOLIS - MA

PROJETO: PAVIMENTAÇÃO ASFÁLTICA NO MUNICÍPIO DE ESPERANTINÓPOLIS - MA

LOCALIZAÇÃO: LOCALIZAÇÃO

ESCALA: INDICADA

DATA: MAI/2021

FRANCHA: 01/12



NOME	EXTENSÃO(m)	LARG.PROJ.(m)	LARG.PAV(m)	COORD.54D-69 - INICIO	COORD.54D-69 - FINAL
RUA 1	325,00	7,70	4,46	44°53'9,90"	44°52'59,60"
RUA 2	600,00	7,70	4,46	44°53'2,63"	44°52'50,41"
RUA 3	445,00	8,00	4,76	44°53'6,19"	44°53'17,78"
RUA 4	88,00	7,70	4,46	44°56'52,32"	44°56'50,07"
W			S		

Engenheira Civil  
Cristina Vieira da Silva Matos  
CPF: 660.801.854-23

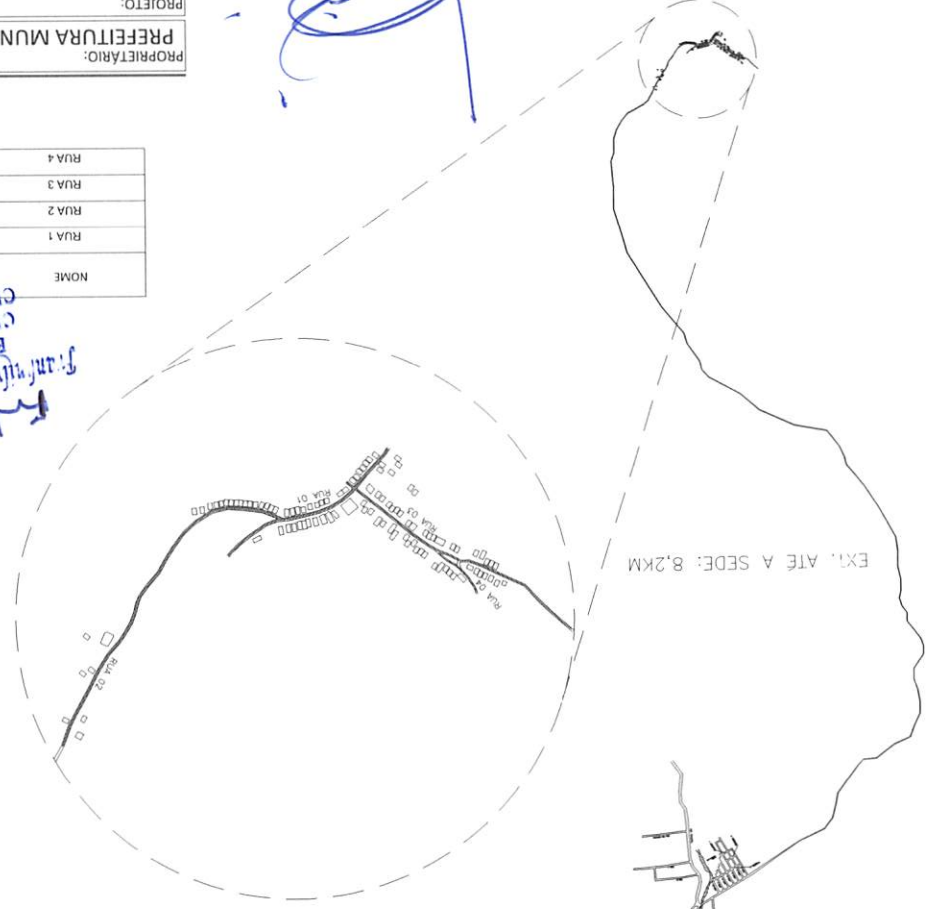

SEDE ESPERANTINÓPOLIS S4° 52'30,4" W44° 52'48,4"



MAPA DO MARANHÃO



MAPA DO BRASIL



PAVIMENTAÇÃO

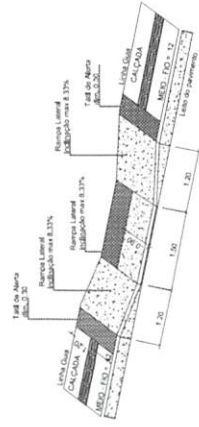
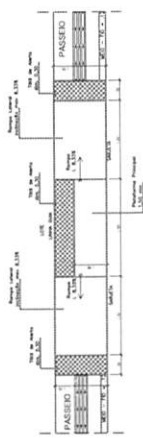
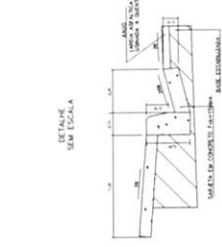
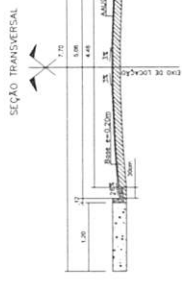
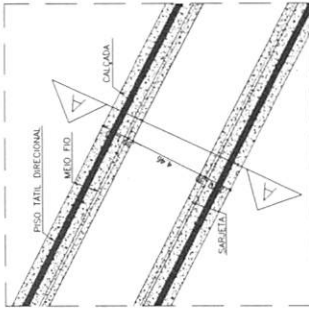
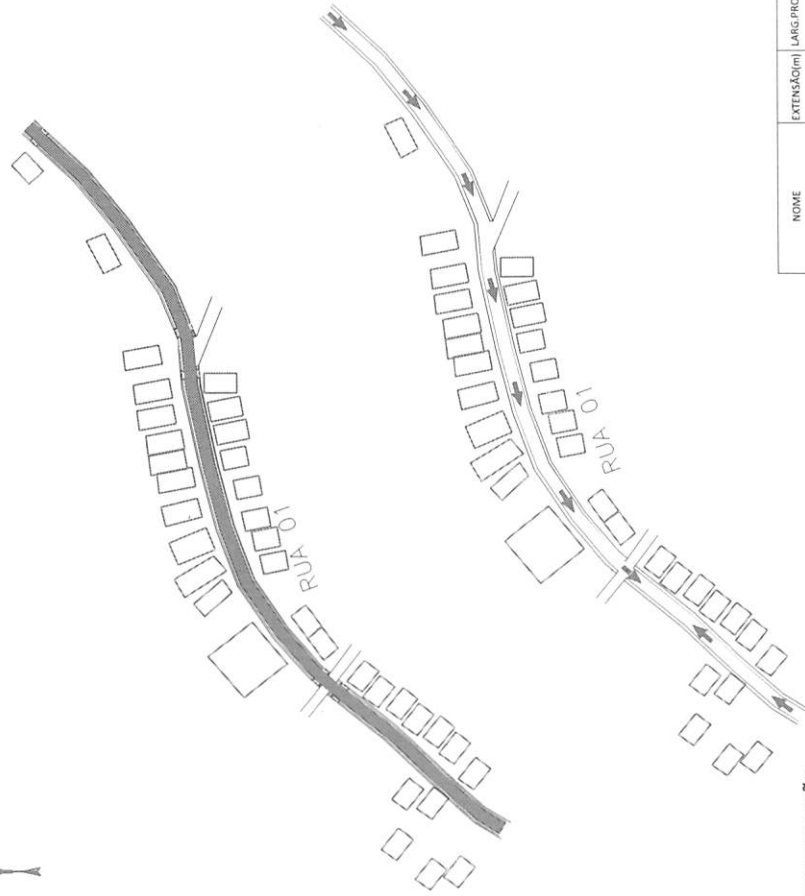

NOME	EXTENSÃO(m)	LARG. PROJ. (m)	LARG. PAV.(m)	COORD.SAD.69 - INICIO		COORD.SAD.69 - FINAL	
				S	W	S	W
RUA 1	325,00	7,70	4,46	4°56'57,00"	44°53'39,52"	4°56'52,18"	44°52'59,00"

IMPLANTAÇÃO  
SEM ESCALA

DESTINO DAS ÁGUAS  
SEM ESCALA

*[Handwritten Signature]*  
 PROJETO BÁSICO EM:  
 28/10/2021

*[Handwritten Signature]*  
 Engenheira Civil  
 CPF: 3.811.039-8  
 CPF: 60.801.857-3



PROPRIETÁRIO:  
PREFEITURA MUNICIPAL DE ESPERANTINÓPOLIS - MA

PROJETO:  
PAVIMENTAÇÃO ASFÁLTICA NO MUNICÍPIO DE ESPERANTINÓPOLIS - MA

PRONCHIA: 02/12

TÍTULO:  
IMPLANTAÇÃO

ESCALA:  
INDICADA

DATA:  
MAI/2021

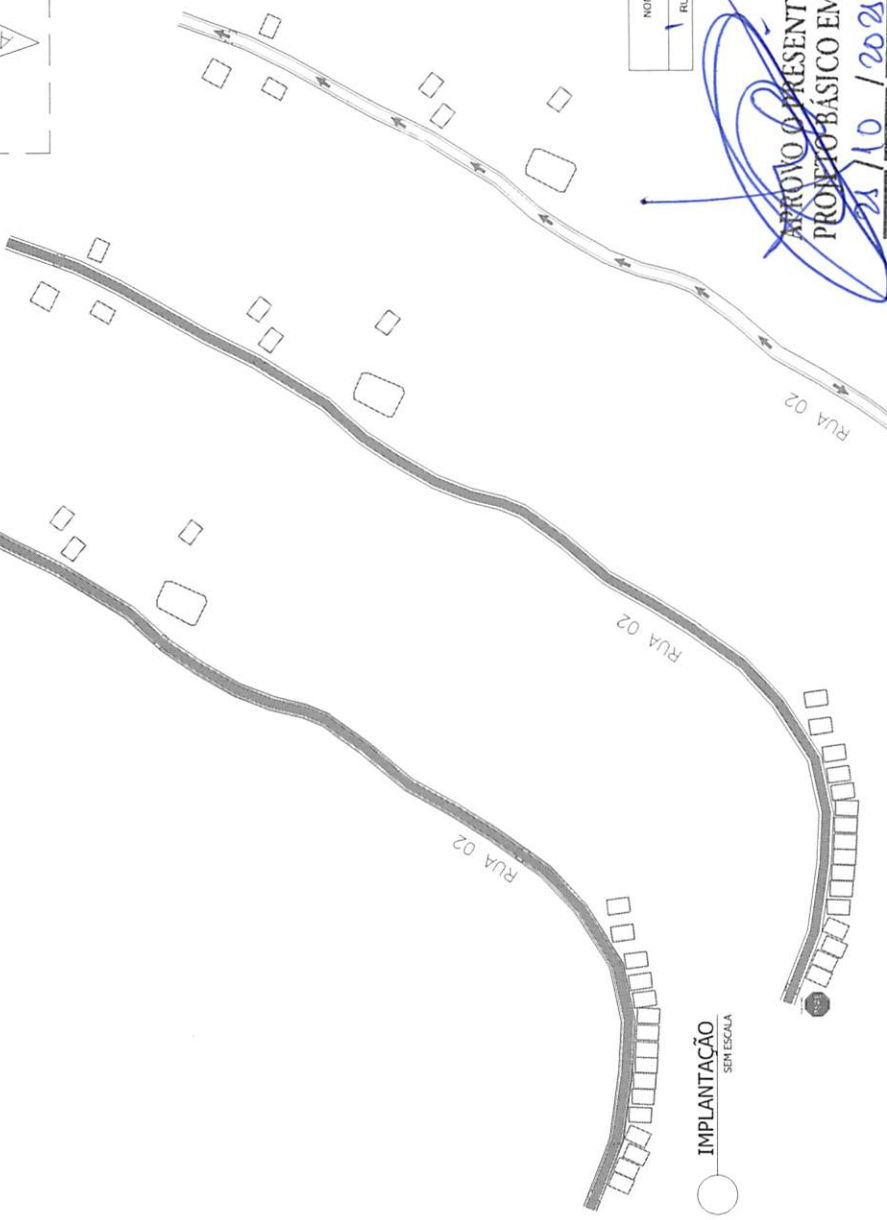
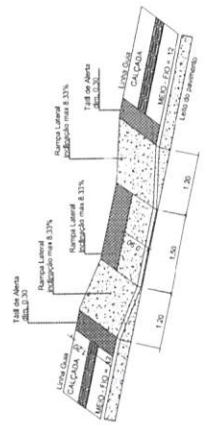
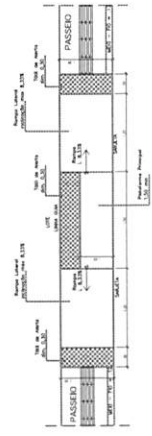
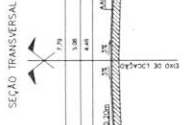
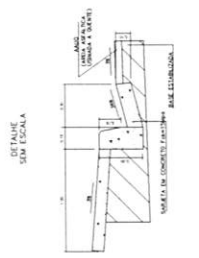
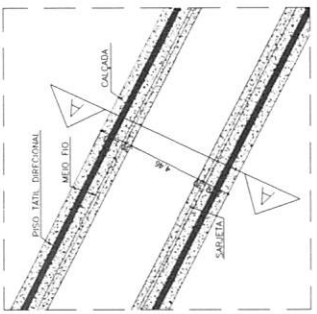

NOME	EXTENSÃO(m)	LARG. PROJ.(m)	LARG. PAV.(m)	COORD. SAD. 69 - INICIO	COORD. SAD. 69 - FINAL
RUA 2	600,00	7,70	4,46	4°56'54,24" S 44°52'03,17" W	4°56'41,79" S 44°52'04,14" W

**PROJETO PRESENTE**  
**PROJETO BÁSICO EM:**  
 25/10/2025

*F. M. Silva*  
**F. M. Silva - Engenharia Civil**  
 C.P.A. Nº 1039  
 CPF: 60.801.88-03

**FVSM**  
 CONSULTORIA

PROPRIETÁRIO:  
 PREFEITURA MUNICIPAL DE ESPERANTINÓPOLIS - MA

PROJETO:  
 PAVIMENTAÇÃO ASFÁLTICA NO MUNICÍPIO DE ESPERANTINÓPOLIS - MA

TÍTULO:  
 IMPLANTAÇÃO

ESCALA:  
 INDICADA

DATA:  
 MAI/2021

PRANCHA: 03/12

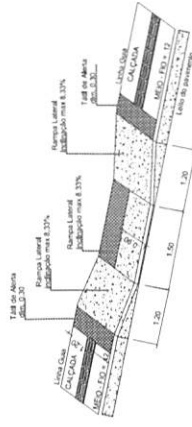
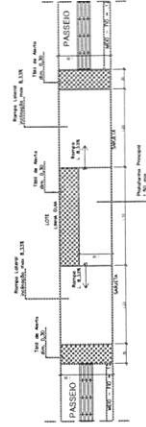
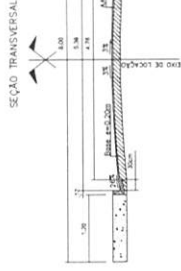
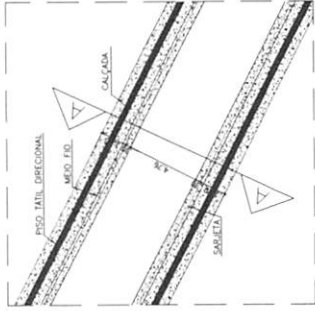
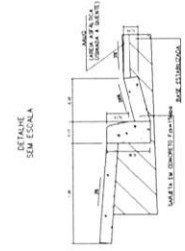

**J. Antônio Rodrigues de Sá**  
**Engenheira Civil**  
**CR. 24.11039-8/2010**  
**CPF: 660.801.852-3**

NOME	EXTENSÃO(m)	LARG. PROJ.(m)	LARG. PAV.(m)	COORD.SAD.69 - INICO	COORD.SAD.69 - FINAL
RUA 3	445,00	8,00	5,36	44°53'05,19"	44°56'48,82"

DESCRIÇÃO	COORDENADA GPS/SAD.69
BSTC - 0,8 M (IMPLANTAR)	44°56'48,82" 44°53'17,78"

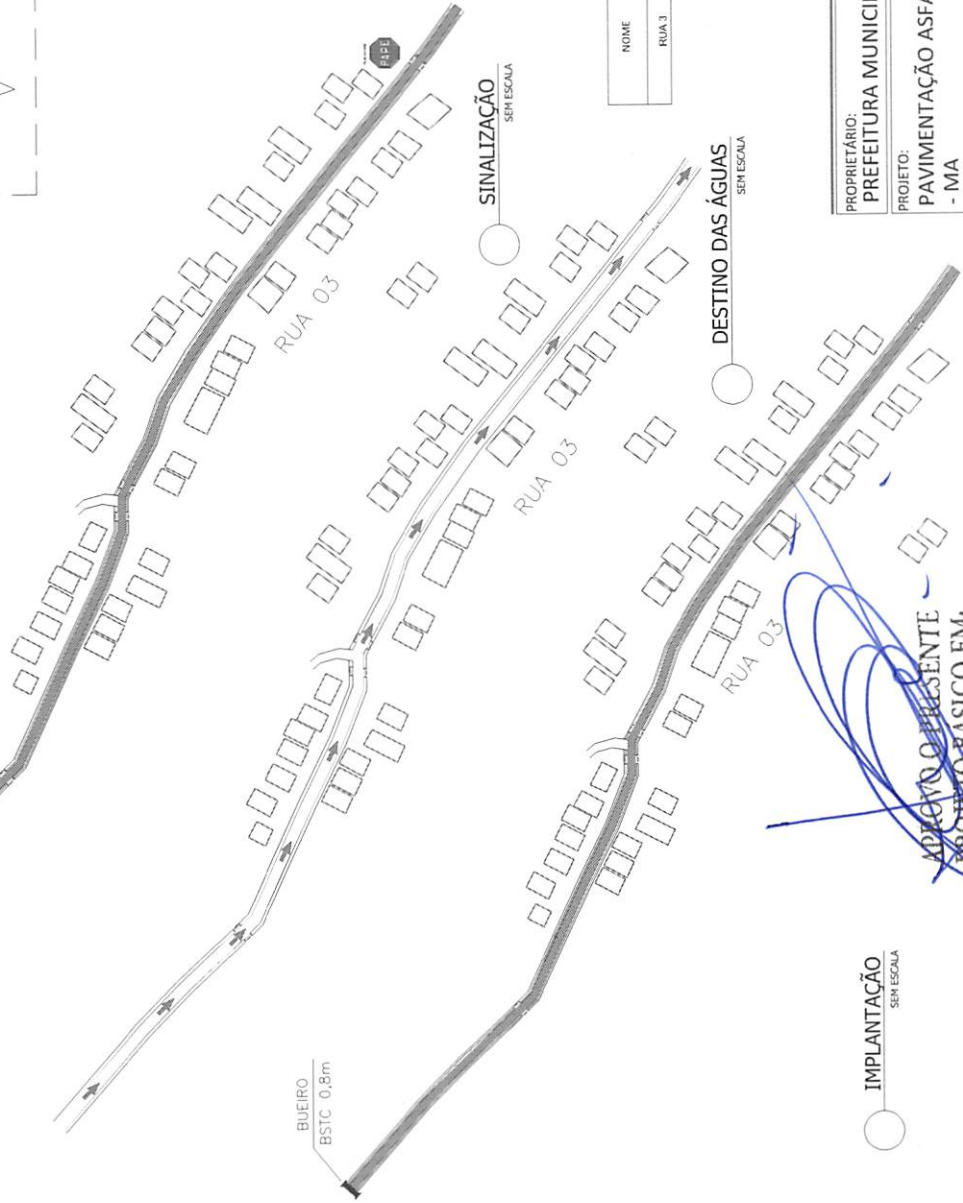

IMPLANTAÇÃO  
SEM ESCALA

**ADICIONADO PRESENTE**  
**PROJETO BÁSICO EM:**  
**16/05/2021**



PROPRIETÁRIO: PREFEITURA MUNICIPAL DE ESPERANTINÓPOLIS - MA	PRANCHA: 04/12
PROJETO: PAVIMENTAÇÃO ASFÁLTICA NO MUNICÍPIO DE ESPERANTINÓPOLIS - MA	
TÍTULO: IMPLANTAÇÃO	ESCALA: INDICADA
	DATA: MAI/2021

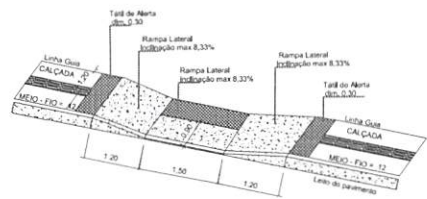
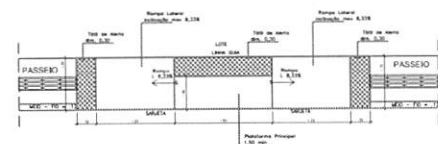
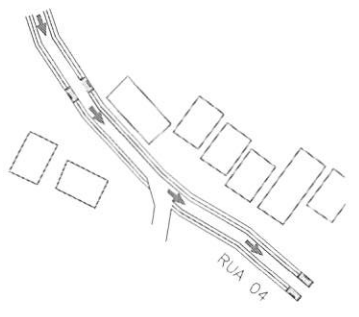
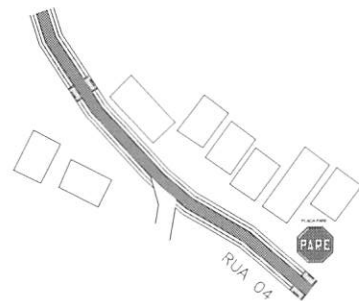
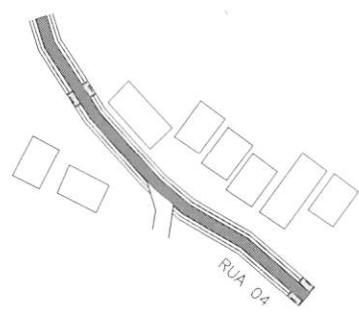
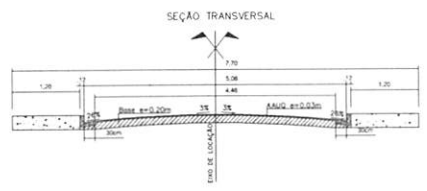
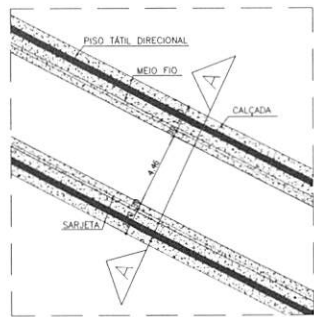
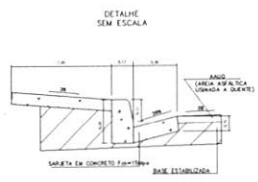

○ IMPLANTAÇÃO  
SEM ESCALA

○ SINALIZAÇÃO  
SEM ESCALA

○ DESTINO DAS ÁGUAS  
SEM ESCALA

NOME	EXTENSÃO(m)	LARG.PROJ.(m)	LARG.PAV(m)	COORD.SAD-69 - INICIO		COORD.SAD-69 - FINAL	
				S	W	S	W
RUA 4	88,00	7,70	5,06	4°56'52,32"	44°53'11,49"	4°56'50,07"	44°53'13,50"

APROVO E PRESENTE  
PROJETO BÁSICO EM:  
21/10/2021

*Franzínia*  
Franzínia Vieira da Silva Matos  
Engenheira Civil  
CPBR: 110393427-9  
CPF: 660.801.880-03

PROPRIETÁRIO:  
PREFEITURA MUNICIPAL DE ESPERANTINÓPOLIS - MA

PROJETO:  
PAVIMENTAÇÃO ASFÁLTICA NO MUNICÍPIO DE ESPERANTINÓPOLIS - MA

TÍTULO:  
IMPLANTAÇÃO

ESCALA:  
INDICADA

DATA:  
MAI/2021

**FVSM**  
ENGENHARIA

PRANCHA: 05/12





JAZIDA DE ATERRO  
E BOTA FORA (1,8KM)  
DIMENSÃO: 50 X 100 M  
S 4°56'13.30" W 44°53'30.83"

MATERIAL DE DESMORTE: SABRO (ROCHA ALTERADA FORMADA POR MINÚSCULOS CRISTAIS ARREDONDADOS)

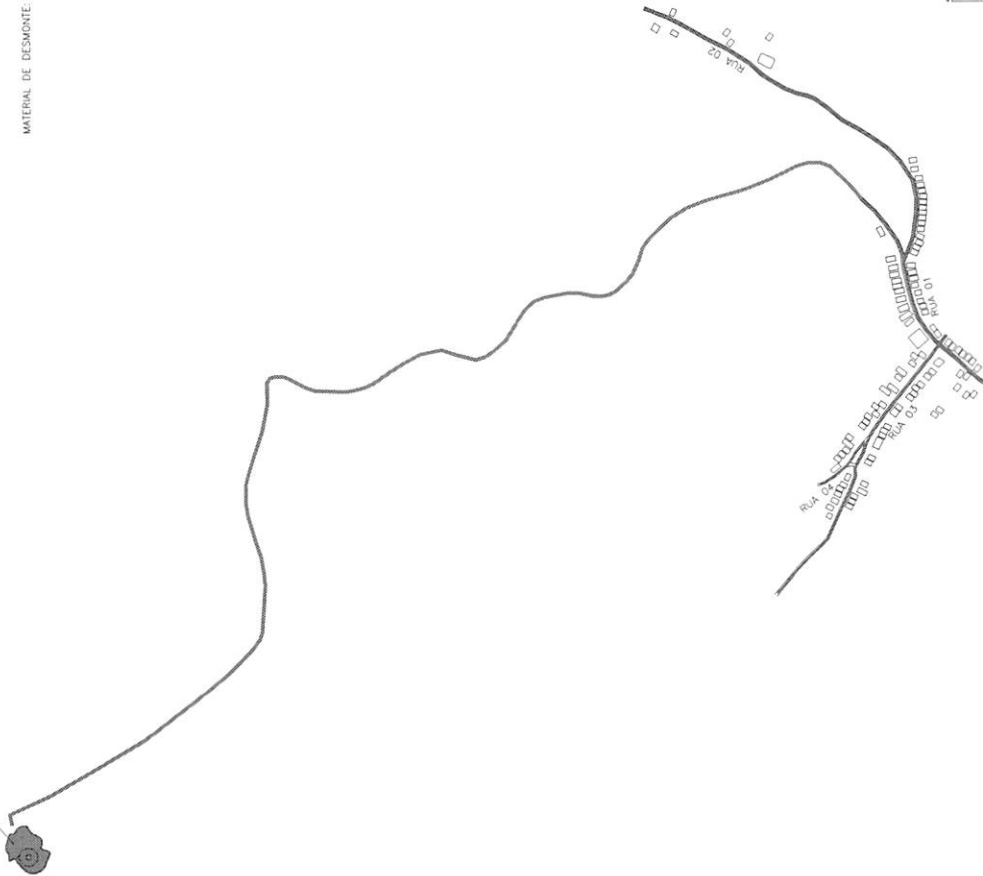

LOCAL DE JAZIDA  
SERVESCALA

*Fylmats*  
Francisiva Vieira da Silva Matos  
Engenheira Civil  
CREA: 110393427-9  
CPF: 660.801.850-53

**PROJETO PRESENTE**  
**PROJETO BÁSICO EM:**  
21/10/2024



PRANCHA: 06/12

PROPRIETÁRIO:  
PREFEITURA MUNICIPAL DE ESPERANTINÓPOLIS - MA

PROJETO:  
PAVIMENTAÇÃO ASFÁLTICA NO MUNICÍPIO DE ESPERANTINÓPOLIS  
- MA

TÍTULO:  
LOCAL DE JAZIDA

ESCALA:  
INDICADA

DATA:  
MAI/2021

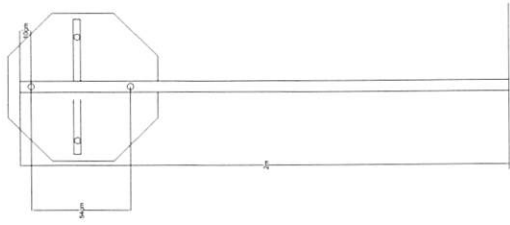
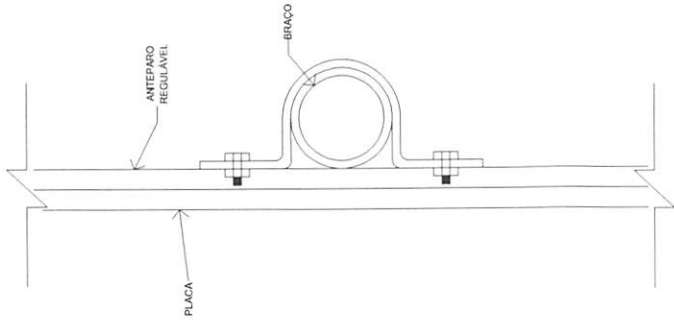
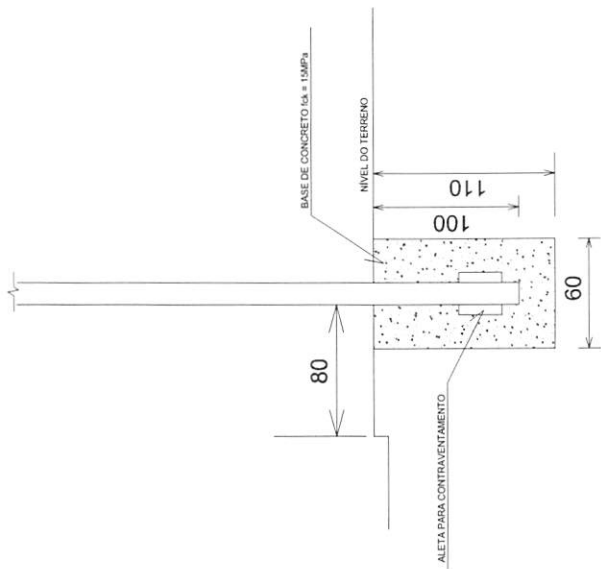

AMASSAR A PONTA DO PARAFUSO

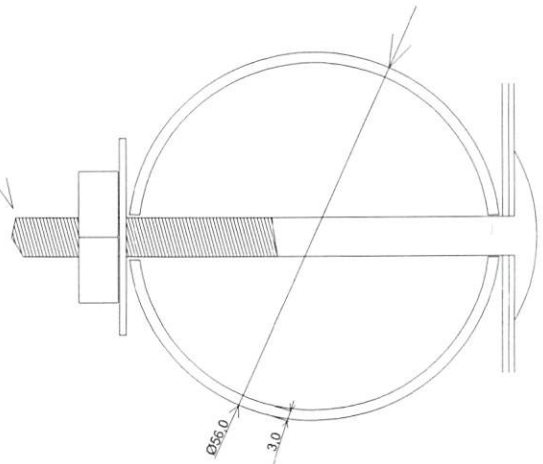

DETALHE DE PLACA  
SEM ESCALA

*Falmaks*  
Francivaldo Vieira dos Santos  
Engenheira Civil  
CREA: 11039/0-2/9  
CPF: 60.801.800-53



PRANCHA: 07/12

PROPRIETÁRIO: PREFEITURA MUNICIPAL DE ESPERANTINÓPOLIS - MA

PROJETO: PAVIMENTAÇÃO ASFÁLTICA NO MUNICÍPIO DE ESPERANTINÓPOLIS - MA

ESCALA: INDICADA  
DATA: MAI/2021  
TÍTULO: DETALHE DE PLACA

~~PROJETO PRESENTE~~  
PROJETO BÁSICO EM:  
24/01/2021

BUEIRO SIMPLES TUBULAR DE CONCRETO  
D = 80cm

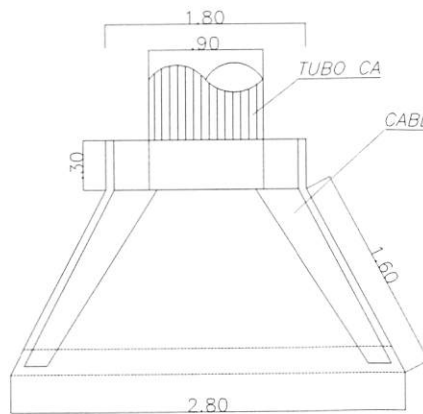

PLANTA BAIXA

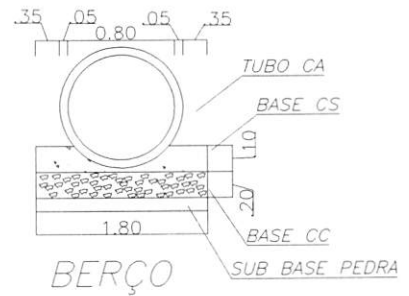

*frank*  
Frankielya Vieira da Silva Matos  
Engenheira Civil  
CREA: 110393427-9  
CPF: 660.801.852-53

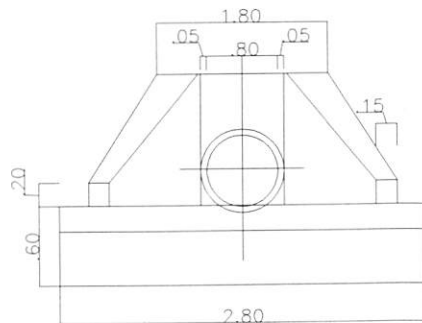

VISTA

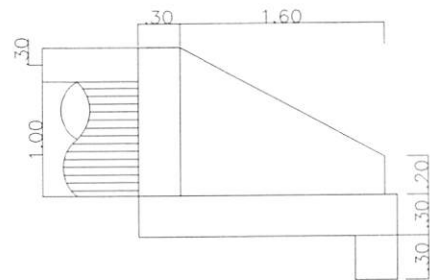

VISTA LATERAL

LEGENDA :

CA-CONCRETO ARMADO CA-1/CA-2 (DE ACORDO COM O FABRICANTE)  
CS-CONCRETO SIMPLES CI:AR:BR- 1:3:3  
CC-CONCRETO CICLÓPICO CI:AR:PB- 1:3 COM 70% PEDRA BRUTA  
SUB-BASE-PEDRA BRUTA, TIPO "MATAÇÃO"

APROVO O PRESENTE  
PROJETO BÁSICO EM:

25 / 10 / 2021

PROPRIETÁRIO:  
PREFEITURA MUNICIPAL DE ESPERANTINÓPOLIS - MA

DISCRIMINAÇÃO:  
PAVIMENTAÇÃO ASFÁLTICA NO MUNICÍPIO DE ESPERANTINÓPOLIS  
- MA

TÍTULO:  
DETALHE DE BUEIRO

ESCALA:  
INDICADA

DATA:  
MAI/2021

**FVSM**  
ENGENHARIA

PRANCHA: 08/12

83

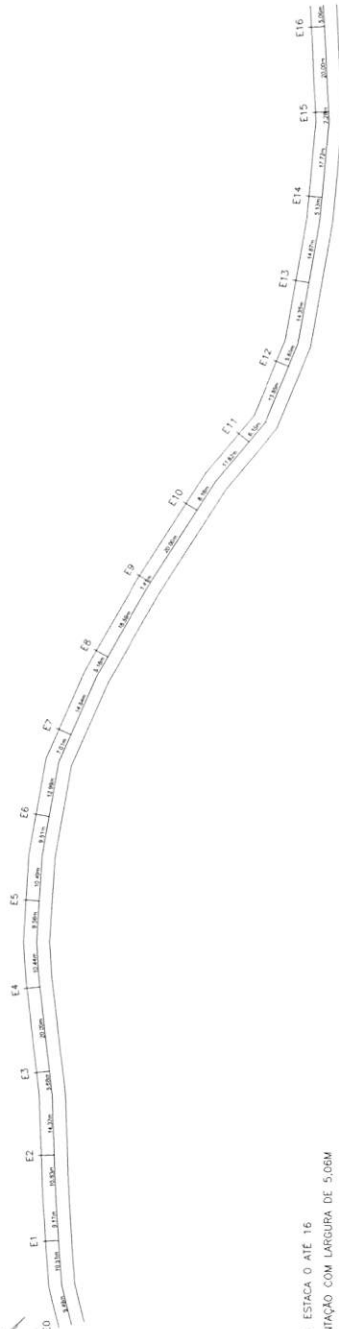
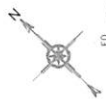

RUA 01 ESTACA 0 ATÉ 16  
 PAVIMENTAÇÃO COM LARGURA DE 5,00M

COTA TERRENO  
 COTA PROJETO

ESTACA	DISTÂNCIA	COTAS TERRENO	COTAS PROJETO
0	0,00	55,26	55,03
1	20,00	54,87	54,64
2	40,00	54,51	54,28
3	60,00	54,16	53,93
4	80,00	53,80	53,57
5	100,00	52,43	52,20
6	120,00	52,06	51,83
7	140,00	50,69	50,46
8	160,00	49,80	49,57
9	180,00	48,38	48,15
10	200,00	48,33	48,10
11	220,00	48,33	48,10
12	240,00	48,33	48,10
13	260,00	49,18	48,95
14	280,00	50,13	49,90
15	300,00	51,20	50,97
16	320,00	52,04	51,81
		52,14	51,91
		325,00	325,00

*Eng. João Vitor da Silva Maitis*  
 Engenheira Civil  
 CREA: 110393427-9  
 CPF: 660.801.852-53

APROVADO E PRESENTE  
 PROJETO BÁSICO EM:  
 21 / 10 / 2024

**FVSM**  
 FUNDAMENTO VETORIAL S.M.E. S.L.P.A.  
 PROPRIETÁRIO: PREFEITURA MUNICIPAL DE ESPERANTINÓPOLIS - MA  
 PROJETO: PAVIMENTAÇÃO ASFÁLTICA NO MUNICÍPIO DE ESPERANTINÓPOLIS - MA  
 DATA: MAI/2021  
 ESCALA: INDICADA  
 TÍTULO: ESTAQUEAMENTO E PERFIL

ESTAQUEAMENTO E PERFIL  
SPR/ELAB

RUA 02 ESTACA 0 ATÉ 73  
PAVIMENTAÇÃO COM LARGURA DE 5,00M

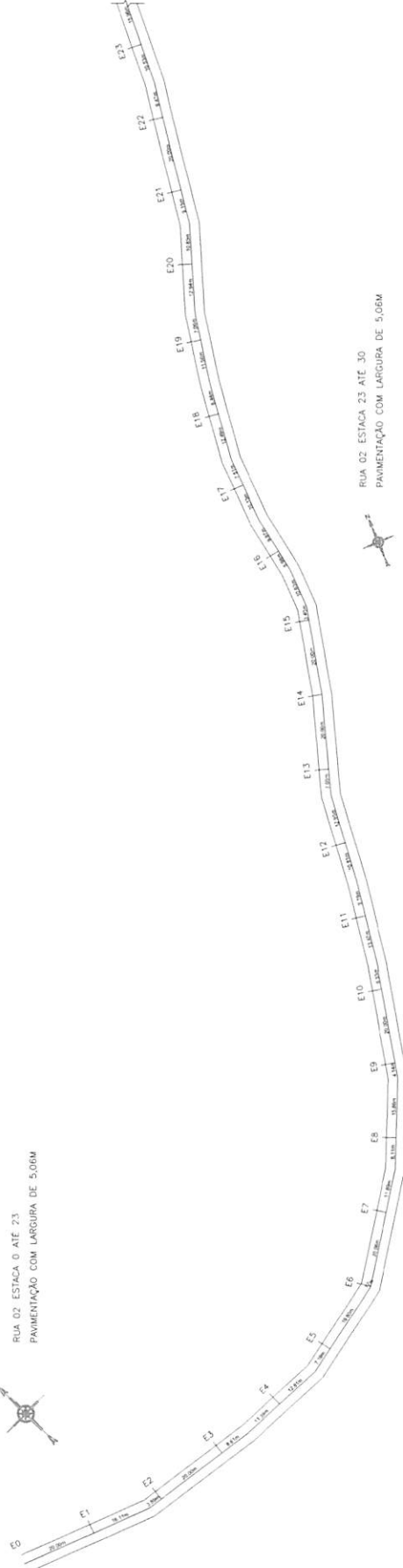

RUA 02 ESTACA 23 ATÉ 30  
PAVIMENTAÇÃO COM LARGURA DE 5,06M



COTA TERRENO  
COTA PROJETO

*Rafael*  
Suzânia Vieira do S. M. M. G.  
Engenheira Civil  
CREA: 110393427-9  
CPF: 660.801.831-53

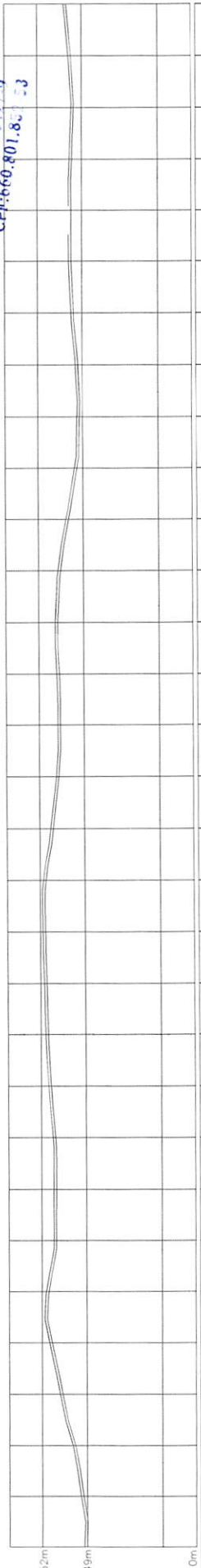

ESTACA	COTAS TERRENO	COTAS PROJETO	DISTÂNCIA
0	49,05	50,64	20,00
1	49,05	51,28	40,00
2	49,05	50,93	60,00
3	49,05	51,57	80,00
4	49,05	51,20	100,00
5	49,05	51,43	120,00
6	49,05	50,83	140,00
7	49,05	50,46	160,00
8	49,05	50,57	180,00
9	49,05	51,15	200,00
10	49,05	51,46	220,00
11	49,05	51,57	240,00
12	49,05	51,95	260,00
13	49,05	51,80	280,00
14	49,05	51,90	300,00
15	49,05	51,20	320,00
16	49,05	51,04	340,00
17	49,05	50,87	360,00
18	49,05	50,71	380,00
19	49,05	50,54	400,00
20	49,05	50,38	420,00
21	49,05	49,99	440,00
22	49,05	50,05	460,00
23	49,05	49,73	480,00
24	49,05	49,89	500,00
25	49,05	50,59	520,00
26	49,05	50,46	540,00
27	49,05	50,47	560,00
28	49,05	50,35	580,00
29	49,05	50,59	600,00
30	49,05	51,10	

**FVSM**  
PROPRIETÁRIO: PREFEITURA MUNICIPAL DE ESPERANTINÓPOLIS - MA  
PROJETO: PAVIMENTAÇÃO ASFÁLTICA NO MUNICÍPIO DE ESPERANTINÓPOLIS - MA  
PRELIMINAR: 10/12  
TÍTULO: ESTAQUEAMENTO E PERFIL  
ESCALA: INDICADA  
DATA: MAI/2021

APROVO O PRESENTE  
PROJETO BÁSICO EM:

24 / 6 / 2021

ESTAQUEAMENTO E PERFIL  
SPL/ELCA

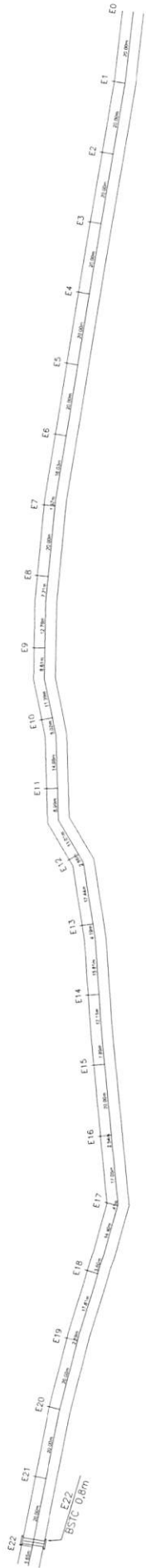

RUA 03 ESTACA O ATE 22  
PAVIMENTAÇÃO COM LARGURA DE 5,06M

COTA TERRENO  
COTA PROJETO

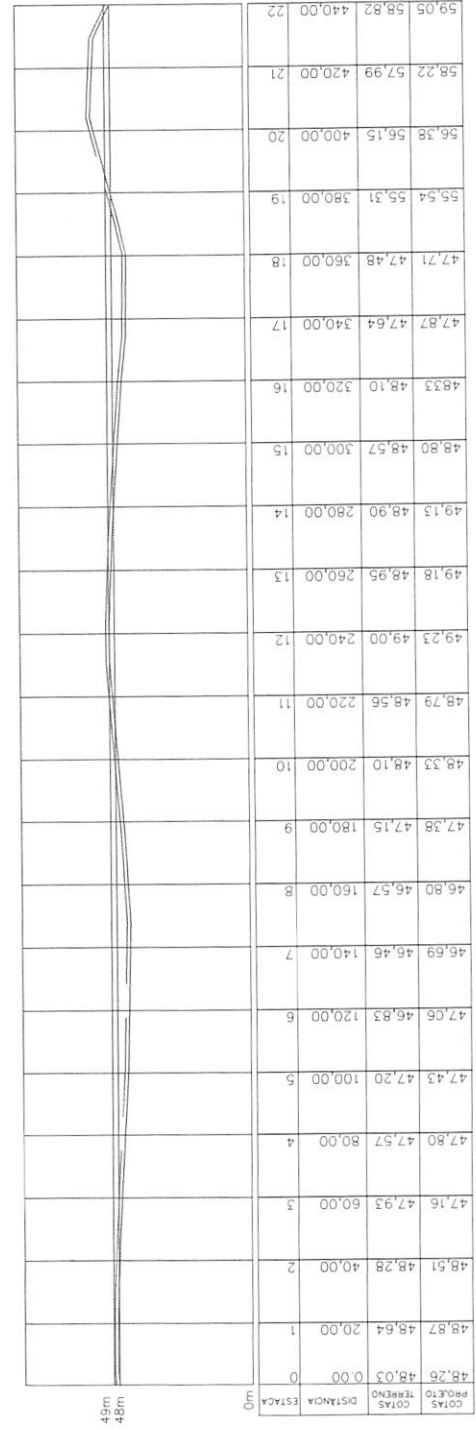

*Fyfrmat*  
Francinete Vieira da Silva Matos  
Engenheira Civil  
CRB 0411039-1/2017-9  
CPF: 660.801.285-53

APROVADO PRESENTE  
PROJETO BASICO EM:  
28/10/2021

**FVSM**  
FRANCHA 11/12

PROPRIETÁRIO: PREFEITURA MUNICIPAL DE ESPERANTINÓPOLIS - MA  
PROJETO: PAVIMENTAÇÃO ASFÁLTICA NO MUNICÍPIO DE ESPERANTINÓPOLIS - MA

TÍTULO: ESTAQUEAMENTO E PERFIL  
ESCALA: INDICADA  
DATA: MAI/2021

ESTAQUEAMENTO E PERFIL  
SPE/ES/04

RUA 04 - ESTACA 0 ATÉ 3  
 PAVIMENTAÇÃO COM LARGURA DE 5,06M



COTA TERRENO  
 COTA PROJETO

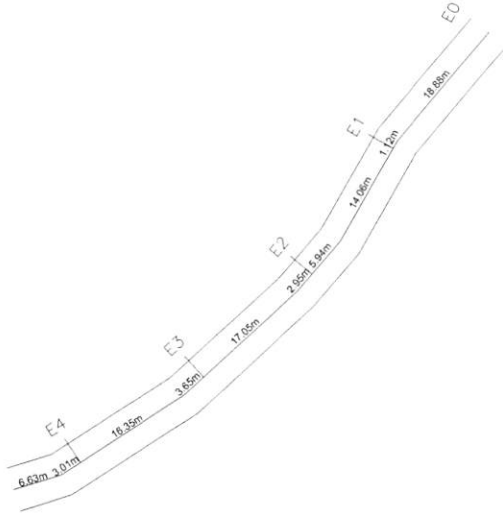

ESTACA	DISTÂNCIA	COTAS PROJETO	COTAS TERRENO
0	0,00	48,28	48,05
1	20,00	48,87	48,64
2	40,00	49,11	48,88
3	60,00	49,36	49,13
4	80,00	59,05	58,82
	80,00	59,05	58,82

49m  
48m

*Fransuete*  
 Fransuete Vieira da Silva Matos  
 Engenheira Civil  
 CREA: 11039/0427-9  
 CPF: 660.801.852-53

ESTAQUEAMENTO E PERFIL  
 SEM ESCALA

*PROJETO PRESENTE*  
 PROJETO BÁSICO EM:  
 25/10/2021



PROPRIETÁRIO: PREFEITURA MUNICIPAL DE ESPERANTINÓPOLIS - MA  
 PROJETO: PAVIMENTAÇÃO ASFÁLTICA NO MUNICÍPIO DE ESPERANTINÓPOLIS - MA  
 PRANCHA: 12/12  
 ESCALA: INDICADA  
 DATA: MAI/2021  
 TÍTULO: ESTAQUEAMENTO E PERFIL

8